



AUTOGYRE

EOLIANCE

RESPIREZ UN AIR PLUS SAIN !



CATALOGUE | TARIF 2026

Prix valables à compter du 1^{er} janvier 2026



VMC



Extracteurs



Accessoires de ventilation

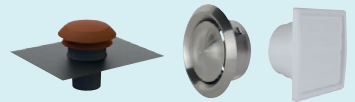

Gaines et Réseaux



Grilles



Air chaud



Ramonage



Extraction de cuisine



Traitement de l'air



Acc. de climatisation



Cut case



	Introduction	Pages 4-15
	Les systèmes de VMC	16-17
	La Qualité de l'Air Intérieur (QAI)	18-19
	La Réglementation Thermique RE 2020	20
	Comparatif thermique	21
	Guide de Choix & Concepts linéaires	22-23
	Choisir votre VMC simple flux	24-25
	VMC simple flux Hygroréglable	26-32
	VMC simple flux Autoréglable	33-49
	VMC double flux	50-61
	Introduction	62
	Guide de Choix	63
	Extracteurs électriques	65-77
	Entrées d'air Autoréglables et Hygroréglables	78-81
	Bouches de ventilation	82-86
	Accessoires de réseau	87-89
	Prises et rejets d'air extérieurs	90
	Gaines	91-97
	Réseau plat rigide de ventilation	98-99
		Introduction - Gammes Elégance et Eternity
Grilles métalliques à persiennes		104-105
Grilles métalliques rectangulaires		106
Grilles métalliques inox		107
Grilles en profil alu et persiennes grand format		108
Grilles plastique carrées		109-111
Grilles plastique rectangulaires		112-116
Grilles plastique rondes		117-120
Aérateurs mécaniques « l'AUTOGYRE »		121-122
Portes pour animaux - Trappes de visite		122-123
Consultez-nous ! - Demandes de devis		124-125
		Groupes et Kits
	Grille motorisée - Récupérateur d'air chaud poêle à bois	134-135
	Diffuseur d'air chaud	136
	Accessoires d'air chaud	137-139
	Grilles d'air chaud	140-145
	Produits et ACCESSOIRES pour cheminée	146-148
	Hérissons, Kits et Cannes de ramonage	149-152
	Accessoires de ramonage	153-154
	Vide-cendres électrique	155
	Hottes de cuisine murales	156-159
	Hottes de cuisine casquette et Groupes	159-160
	Filtres	161
	Purificateurs	162-165
	Déshumidificateurs	166-170
	Kit sèche-linge	171
	Introduction	172
	Accessoires de Climatisation	173
	Cut case	174-175
	Index	176-182

Nos 70 ans d'expérience

AUTOGYRE vous accompagne depuis plus de 70 ans ! Depuis la création de l'aérateur « Autogyre », prescrit pour l'habitat, la marque n'a cessé de développer des produits de qualité répondant aux normes les plus exigeantes. La marque AUTOGYRE fait partie du pôle résidentiel du groupe Eoliance, en plus des marques DMO (produits de distribution d'air chaud) et STRULICK (gaines de ventilation).

L'histoire d'EOLIANCE trouve son origine dans la conviction que la gestion de la qualité de l'air est un enjeu sociétal et économique majeur pour les décennies à venir.

Au fil des ans, la stratégie du Groupe a été d'intégrer des sociétés toutes spécialisées dans leurs domaines et possédant des savoir-faire complémentaires, au service d'une vision : **améliorer la qualité de l'air dans les bâtiments tout en réduisant leur consommation d'énergie et leur empreinte carbone.**

Chacune de ces sociétés opère sur un segment de marché, maisons individuelles, bâtiments tertiaires, industrie, logements collectifs, et a développé des solutions et une marque forte.

En plus de 10 ans, le groupe EOLIANCE s'est imposé comme un acteur majeur sur le marché du traitement de l'air en France, mobilisant ses équipes au quotidien pour atteindre des objectifs communs à tous : **l'amélioration de la santé dans les bâtiments et la préservation de notre environnement.**

NOTRE MISSION ET STRATEGIE :

Depuis sa création, EOLIANCE s'est positionné comme un fabricant de produits et services innovants, destinés à améliorer le bien-être, le confort et la santé des occupants dans leurs lieux de vie, tout en contribuant à l'amélioration de la consommation énergétique des bâtiments et la réduction de leur empreinte carbone.

Pour réaliser cette ambition, EOLIANCE a mis au point des produits et services innovants donnant naissance à une offre performante :

- ✔ Fabrication et pose de réseaux de distribution de l'air, composé de gaines rectangulaires et circulaires en Galva, Alu ou Inox, dans les bâtiments tertiaires et industriels.
- ✔ Ventilation Mécanique contrôlée simple et double flux pour les maisons individuelles.
- ✔ Centrales de Traitement de l'Air pour les bâtiments tertiaires, industriels et établissements de santé.
- ✔ Sécurité Incendie, Grilles de Ventilation et Protection Solaire pour les logements collectifs et les bâtiments tertiaires.
- ✔ Gainés flexibles de ventilation pour tous les types d'installations de Climatisation et Ventilation.



« Pour satisfaire à l'atteinte de ces objectifs, EOLIANCE intervient sur l'ensemble des segments du marché : maisons individuelles, habitat collectif, bâtiments tertiaires, bâtiments industriels ».

EOLIANCE a basé sa stratégie sur 4 piliers fondamentaux :

- ✔ S'appuyer sur des équipes professionnelles, compétentes, engagées pour soutenir et accompagner ses clients.
- ✔ Offrir à ses clients des solutions performantes grâce à une offre produit complète et innovante en ayant à cœur de développer une culture forte d'innovation
- ✔ Mettre en place d'une chaîne logistique efficace pour apporter un service de qualité à ses partenaires commerciaux.
- ✔ Répondre aux enjeux sociétaux en environnementaux en assurant une production locale « made in France », des circuits de livraison rapide et en offrant des systèmes à haute efficacité conçus pour garantir des baisses de consommation énergétique et une meilleure maîtrise de la Qualité de l'Air Intérieur.

Notre charte RSE

Chez Eoliance, nous sommes conscients de notre rôle en tant qu'acteur économique et social. Nous nous engageons à intégrer les principes de la Responsabilité Sociétale des Entreprises (RSE) dans notre activité, afin de contribuer positivement au développement durable, à la préservation de l'environnement et au bien-être de nos collaborateurs et parties prenantes.

Nos partenaires :

ecovadis

Eoliance SAS / AV 23 79 10



Respect de l'environnement :

- Nous nous efforçons de concevoir, produire et distribuer des VMC et des produits de traitement de l'air respectueux de l'environnement, en privilégiant les matériaux recyclables et durables.
- Nous minimisons notre empreinte carbone en optimisant notre logistique et en favorisant les fournisseurs locaux.
- Nous encourageons nos clients à utiliser nos produits de manière éco-responsable et à adopter des pratiques respectueuses de l'environnement.

Qualité et sécurité des produits :

- Nous nous engageons à fournir des produits de haute qualité, conformes aux normes en vigueur et répondant aux attentes de nos clients.
- Nous veillons à la sécurité de nos produits, en procédant à des contrôles de qualité rigoureux tout au long de la chaîne de production.

Engagement social :

- Nous favorisons un environnement de travail inclusif, respectueux de la diversité, et garantissant l'égalité des chances pour tous nos collaborateurs.
- Nous encourageons la formation et le développement professionnel de nos employés pour les aider à atteindre leur plein potentiel.

- Nous sommes attentifs au bien-être de nos collaborateurs en veillant à leur santé et sécurité au travail.

Contribution à la communauté :

- Nous nous engageons à soutenir des initiatives locales et des projets sociaux et environnementaux qui contribuent positivement à la communauté.
- Nous encourageons le volontariat de nos employés pour des causes d'intérêt général.

Transparence et communication :

- Nous communiquons de manière transparente sur nos actions RSE, nos progrès et nos challenges.
- Nous sommes à l'écoute des parties prenantes et prenons en compte leurs retours d'expériences pour améliorer continuellement nos pratiques RSE.

Cette charte RSE est notre engagement envers un avenir durable pour notre entreprise, nos collaborateurs, nos clients et notre planète. Nous nous efforçons d'être un modèle de responsabilité sociale et environnementale dans notre secteur d'activité.

Des commerciaux à votre service

QUE PROPOSONS-NOUS ?

Une force de vente expérimentée qui vous accompagne au quotidien.

Composée de commerciaux régionaux chargés de vous apporter entière satisfaction dans les domaines suivants :

- 👉 Sélection des gammes
- 👉 Aide à l'implantation
- 👉 Présentation des nouveautés
- 👉 Formation des équipes magasin



Des produits QAI (Qualité de l'air intérieur)

Dans une maison, la qualité de l'air intérieur est un facteur important pour la santé des occupants. Nous respirons l'air de nos espaces intérieurs environ 80 % du temps.

Les activités humaines, les animaux, les plantes, les matériaux de construction, de décoration, les équipements... **dégagent des polluants**, composés organiques volatiles (COV) ou particules biologiques (pollens, virus, moisissures, poussières...) **nocifs pour la santé** comme pour le bâti.

Autogyre propose un ensemble de solutions pour améliorer la QAI du bâti avec une gamme de VMC, une entrée d'air filtrante ainsi qu'une gamme de purificateurs.

FILTRER

Entrée d'air filtrante, 30 m³/h ISO ePM₁ 55 % équipée d'un filtre à particules fines.



Entrée d'air filtrante FILÉA 30

voir page 79

VENTILER

La QAI c'est d'abord bien ventiler l'intérieur.

Autogyre propose plusieurs solutions de VMC adaptées aux besoins d'amélioration de la QAI. Ces appareils sont équipés de modules électroniques qui contrôlent, **détectent et évacuent les polluants** tels que : H₂O (humidité), CO₂ (généré par la respiration humaine), COV (peinture, produits, ménagers, solvants...).



VMC Simple flux :
STYL'AIR QAI
voir page 34



VMC Double Flux :
VITAL'AIR 90
voir page 53

PURIFIER

Pour optimiser la qualité de l'air intérieur et limiter la propagation des éléments allergènes ou toxiques, **les purificateurs d'air sont une solution complémentaire** à la ventilation voir un substitut lorsqu'une VMC ne peut pas être installée. Equipés d'un ventilateur, ces appareils aspirent l'air de la pièce à traiter pour le filtrer et l'assainir.

PURIFICATEURS
• BLUE'AIR XL
• BLUE'AIR S

voir pages 164 et 165



FILTRE HEPA 3 en 1 : HAUTE EFFICACITÉ
Elimine 95 % des particules

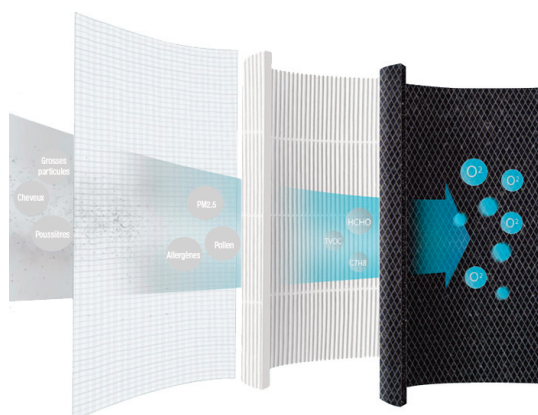

- 1/ Pré-filtre**
Intercepte les grosses particules en suspension telles que les cheveux et la poussière.
- 2/ Filtre HEPA H11**
Elimine les microparticules niveau du micron, bloquant les bactéries.
- 3/ Filtre charbon actif**
Absorbe efficacement les formaldéhydes et autres substances nocives ainsi que les mauvaises odeurs.

Des solutions plus silencieuses

Autogyre vous propose une gamme de VMC et d'extracteurs très silencieux pour une qualité sonore accrue.

SILENT'AIR CUBE DH

22,5 dB(A)*



SILENT'AIR 15 DH

25 dB(A)*

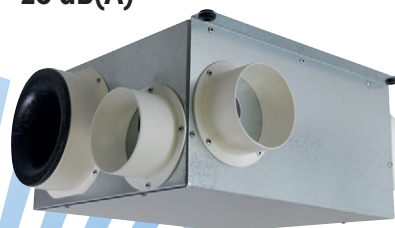

DF 90 EX-P 26

32 dB(A)*



Gaine RÉSIST'R + SILENCIEUSE



Entrées d'air acoustique

Réduction des bruits -39 dB(A)*

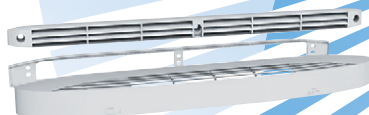

Gaine alu, isolée phonique

Atténuation sonore
de - 15 à 17 dB(A)*

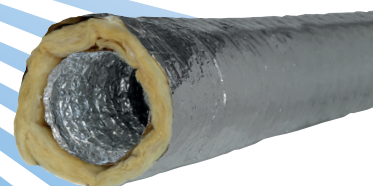

SILENCE 100

26 dB(A)*



DISCRESSION 100

26 dB(A)*



SMART'AIR

de 10 à 23 dB(A)*

Silencieux

Atténuation sonore
de - 25 dB(A)*



* Niveau de puissance acoustique (Lw)
en PV à la bouche cuisine

Des solutions en rénovation énergétique

VENTILIS TBC

VMC Simple Flux Hygroréglable, Hygro B

- Moteur très basse consommation à commutation électronique à partir de 9,9 W-Th-C
- Certifié QB « Ventilation Hygroréglable » garantissant la maîtrise des performances, la sécurité électrique et la qualité de fabrication.



QUE PROPOSONS-NOUS ?

VENTILATION HYGRORÉGLABLE



74/03-CHYS-2281
www.eurovent-certification.com



ÉCONOMIE DE CHAUFFAGE
jusqu'à 240 €
sur facture annuelle
de chauffage



BASSE CONSOMMATION ÉLECTRIQUE



TWIN'AIR DF 90

VMC Double Flux certifiée NF VMC à haut rendement



NEUF

Eligible à la
RE 2020*

*Règlementation
Environnementale

RÉNOVATION

Jusqu'à 2 500 €* d'aide
avec Ma Prime Rénov !

*Selon revenu du foyer

www.maprimerenov.gouv.fr



maprimerenov

Mieux chez moi, mieux pour la planète

- RÉCUPÈRE 86 % DE L'ÉNERGIE CONTENUE DANS L'AIR EXTRAIT
- Equipée d'un By-Pass automatique et d'une détection d'humidité avec commutateur de pilotage



ÉCONOMIE DE CHAUFFAGE

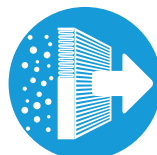

FILTRATION ANTIBACTÉRIENNE

Une équipe à votre écoute

Nos équipes restent à votre disposition pour répondre à toutes vos questions !

N'hésitez pas à contacter le service clients rattaché à votre compte aux numéros suivants :

SERVICE CLIENTS FRANCE / EXPORT - HABITAT INDIVIDUEL

ADV - Vaux-le-Pénil (77) :

Tel. +33 (0)1 64 87 78 50

E-mail : adv@eoliance.com

Fax. +33 (0)1 64 87 78 51

Service Gestion des non-conformités – Bourges (18) :

Tel. +33 (0)2 48 67 80 17

E-mail : service.litige@eoliance.com

Pour contacter notre Service Après-Vente :

E.mail : sav-ere@eoliance.com

Horaires d'ouverture :

*Du lundi au vendredi
de 8h30 à 12h30
et de 13h30 à 17h00*



Visitez notre site

Nouvelle interface ergonomique pour une navigation optimale adaptée à tous les écrans !
www.autogyre.fr



NOUVEAU!

Les nouveautés 2026

QUE PROPOSONS-NOUS ?



✔ VENTILIS BC+

Retrouvez-la en page 30-31



FACILE ET RAPIDE
À POSER coude à 45°
positionnable sur 360°



ÉCONOMIE DE
CHAUFFAGE
Jusqu'à 200€



BASSE
CONSOMMATION
ÉLECTRIQUE



✔ SILENT'AIR CUBE DH

Retrouvez-la en page 35



TRÈS
SILENCIEUSE



CONTRÔLE ÉLECTRONIQUE
DE L'HUMIDITÉ



✔ VENTILIS AUTO DH

Retrouvez-la en page 40-41



FACILE ET RAPIDE
À POSER coude à 45°
positionnable sur 360°



VENTILE
24h/24h



CONTRÔLE
DE L'HUMIDITÉ



✔ VENTILIS AUTO

Retrouvez-la en page 42-43



FACILE ET RAPIDE
À POSER coude à 45°
positionnable sur 360°



VENTILE
24h/24h



✔ FACILIO AUTO DH

Retrouvez-la en page 46



VENTILE
24h/24h



CAISSON
EN PLASTIQUE
RECYCLÉ



CONTRÔLE
DE L'HUMIDITÉ



✔ FACILIO AUTO

Retrouvez-la en page 47



VENTILE
24h/24h



CAISSON
EN PLASTIQUE
RECYCLÉ



✔ SILEN'TUBE

Retrouvez-la en page 75



TRÈS
SILENCIEUX



✔ GAINE SOUPLE POLYESTER

Retrouvez-la en page 94



RÉSISTANCE
À LA MANIPULATION



RÉSISTANCE
THERMIQUE



✔ GAINE SOUPLE POLYESTER ISOLÉE

Retrouvez-la en page 94



RÉSISTANCE
À LA MANIPULATION



RÉSISTANCE
THERMIQUE



✔ GAINE SOUPLE RÉSIST'R spéciale RE 2020 ..

Retrouvez-la en page 95

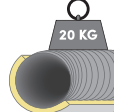

RÉSISTANCE
À L'ÉCRASEMENT



Produit éligible
BBC
Bâtiment Basse Consommation
RE 2020
RÉNOUVEAUX ÉNERGÉTIQUE



✔ Grilles gamme ELÉGANCE

Retrouvez-la en page 101-102



✔ Grilles Gamme ETERNITY

Retrouvez-la en page 103



ROBUSTE

Des preuves de qualité

Nos produits sont conformes aux différentes directives en vigueur et nos chaînes sont régulièrement auditées.

LA CERTIFICATION DES PRODUITS



CERTIFIÉ PAR LCIE

NF

ELECTRICITÉ
www.marque-nf.com

Garantit la qualité de fabrication, la sécurité et les performances électriques des produits.



BUREAU VERITAS
1828

LCIE

Organisme certificateur : Filiale de Bureau Veritas, le LCIE évalue la conformité des produits électriques et électroniques aux marques de sécurité nationales.



PAR EUROVENT CERTITA CERTIFICATION

NF

VENTILATION MÉCANIQUE CONTRÔLÉE
www.marque-nf.com

Garantit la qualité de fabrication, les performances aérodynamiques, acoustiques, thermiques et électriques des produits.

Concerne la VMC double flux TWIN'AIR DF 90



Eurovent Certita
CERTIFICATION

Organisme certificateur : EUROVENT CERTITA CERTIFICATION gère l'ensemble du processus de certification, de la demande de l'industriel à la délivrance du certificat. Elle organise toutes les opérations conduisant à la certification : essais, audits et évaluations.

VENTILATION HYGRORÉGLABLE



IQB

74103-CHIFFRE-2288
www.eurovent-certification.com

Garantit la qualité de fabrication, les performances aérodynamiques, acoustiques et électriques des produits.

Concerne la VMC SF HYGRORÉGLABLE

LA VALORISATION DES PERFORMANCES



CETIAT
ensemble, innover et valider

Le CETIAT est un laboratoire d'études, d'essais et d'étalonnages dans les domaines de l'aérodynamique, de la thermique et de l'acoustique. Des essais peuvent être menés dans le cadre d'une certification ou à la demande d'un industriel.



CSTB
le futur en construction

Acteur public indépendant au service de l'innovation dans le bâtiment, le Centre Scientifique et Technique du Bâtiment exerce quatre activités clés - recherche, expertise, évaluation, diffusion des connaissances. Il délivre notamment les « avis techniques ».



PROMOTELEC

Promotelec est une association d'intérêt général dont l'objet est de promouvoir les usages durables de l'électricité dans le bâtiment résidentiel et petit tertiaire.

PARTENAIRE DE LA PROFESSION



EDF
bleu ciel

Partenaire bleu ciel. Plusieurs solutions techniques sont présentées par EDF.



inoha
LES INDUSTRIELS DU NOUVEL HABITAT

Inoha est l'organisation professionnelle des industriels du Bricolage, du Jardinage et de l'Aménagement du Logement. Elle a pour mission d'aider les adhérents à se développer en France et à l'étranger de coopérer avec l'ensemble des distributeurs concernés par les problématiques du marché. Participation à de nombreuses commissions.



Uniclimate
Syndicat des industries thermiques, aérodynamiques et frigorifiques

Uniclimate est le syndicat des industries thermiques, aérodynamiques et frigorifiques. Il accompagne les entreprises et les représente auprès des instances françaises, européennes et internationales dans les travaux réglementaires et normatifs. Participation à de nombreux groupes de travail : stratégie, technique et déontologie.



ecovadis
Eoliance SAS / AV 23 79 10

La plateforme EcoVadis vous aide à piloter les risques RSE et la conformité ESG de votre chaîne de valeur : atteindre les objectifs de développement durable de votre entreprise tout en embarquant vos partenaires dans l'amélioration continue des performances pour contribuer à grande échelle à la transition vers un monde durable



carbo

Carbo est un organisme pour mesurer, réduire et valoriser l'impact carbone. Leur vision et ambition est de devenir le champion du calcul carbone, en fournissant des données fiables et pédagogiques dans tous les contextes qui s'y prêtent, pour permettre à chacun de prendre des décisions éclairées pour la planète.



Des vidéos d'installation pour vous aider

QUE PROPOSONS-NOUS ?

Visiter notre chaîne YouTube Autogyre

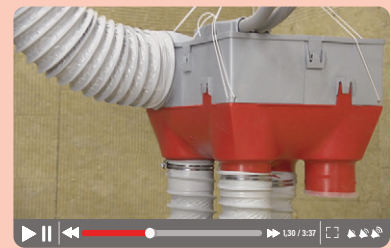

Des linéaires composés

Tout type de concept pour vos implantations en Ventilation, Grille, Déshumidificateur, Air chaud et Ramonage



Concept VMC simple et double flux 3ml



Concept VMC simple et double flux 2ml



Concept ACCESSOIRES de VMC 2ml



Concept VMC mixte 1ml



Concept EXTRACTEURS mixte 1ml



Concept DÉSHUMIDIFICATEUR 2ml



Concept RAMONAGE 1,33 ml



Concept GRILLE AIR CHAUD 1ml

Des « ILV* » explicatives

Exemple d'implantation en 6 m linéaire avec frontons 100 x 38 cm en Akylux



Totem VMC Simple flux « Réf. 912090 »

Totem Traitement de l'air « Réf. 912091 »



QUE PROPOSONS-NOUS ?

Frontons 100 x 38 cm en Akylux pour habiller vos linéaires

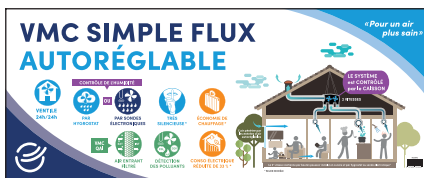

Réf. 913060

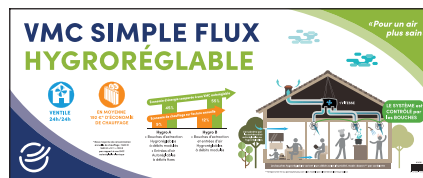

Réf. 913061

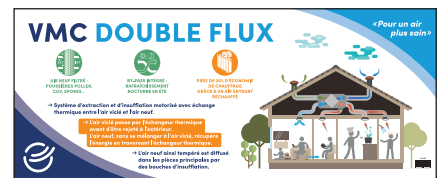

Réf. 913062

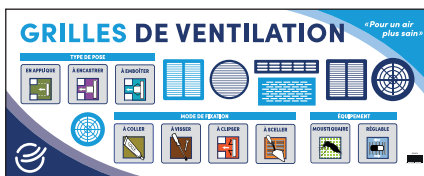

Réf. 913063

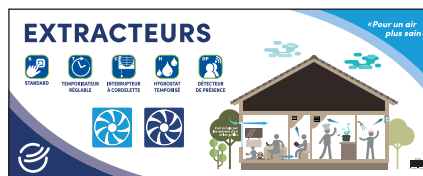

Réf. 913064



Réf. 913065



Réf. 913066



Réf. 913067

* Information sur le Lieu de Vente

Les systèmes de VMC

VMC SIMPLE FLUX



Fonctionnement de la VMC SIMPLE FLUX :

Un caisson extrait en permanence l'air vicié par des bouches d'extraction situées dans les pièces de service. Par compensation, l'air neuf pénètre par des entrées d'air positionnées dans les menuiseries extérieures des pièces principales.

SIMPLE FLUX AUTORÉGLABLE :

Les débits d'extraction calibrés selon la réglementation (arrêté de 1982) sont autorégulés sur le caisson de VMC. Le caisson est équipé de deux vitesses commandées par l'utilisateur depuis un commutateur placé en cuisine. Les bouches sont standards et les entrées d'air sont autoréglables.

Avantages :

- Economique à l'achat
- Simple à installer.

SIMPLE FLUX HYGRORÉGLABLE :

La réglementation (arrêté de 1983) autorise la diminution des débits extraits. Les bouches d'extraction hygroréglables et/ou temporisées assurent l'adaptation des débits en fonction des besoins. Le caisson est équipé d'une seule vitesse. Les entrées d'air sont autoréglables (Hygro A) ou hygroréglables (Hygro B).

Avantages :

- Permet de réaliser des économies d'énergie, réduit jusqu'à 55% les déperditions d'énergie dues au renouvellement de l'air.
- Surcoût d'achat amortissable en 1 à 2 ans.
- Très simple à installer.

Les systèmes de VMC

VMC DOUBLE FLUX

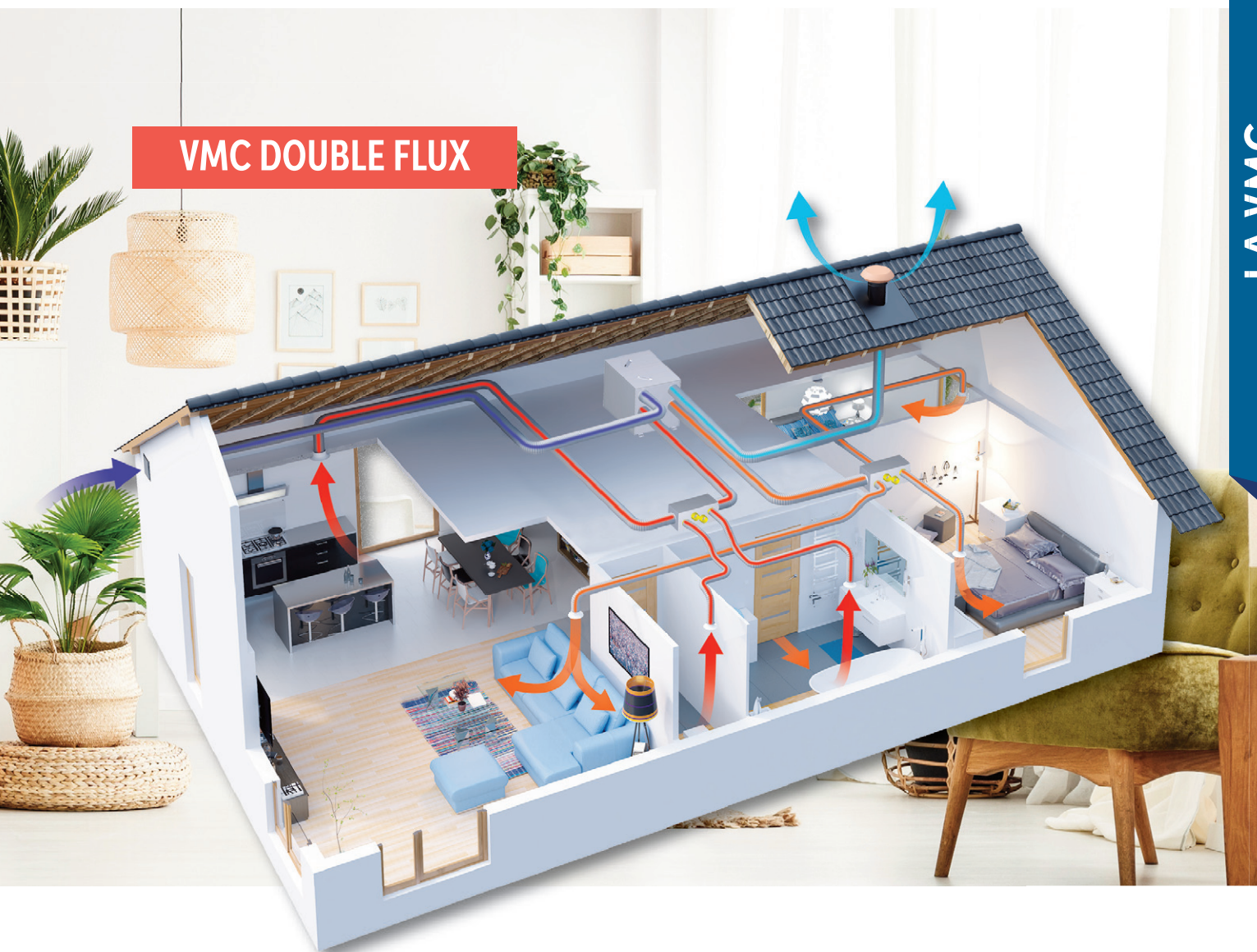

Fonctionnement de la VMC DOUBLE FLUX :

Système d'extraction et d'insufflation motorisé avec échange thermique et récupération de l'énergie contenue dans l'air extrait.

- L'air vicié passe par l'échangeur thermique avant d'être rejeté à l'extérieur.
- L'air neuf, sans se mélanger à l'air vicié, récupère l'énergie en traversant l'échangeur thermique.
- L'air neuf ainsi tempéré est diffusé dans les pièces principales par des bouches d'insufflation.
- Le système Double Flux équipé de deux vitesses, garantit la qualité de l'air par le renouvellement général et permanent de l'air du logement tout en réalisant d'importantes économies d'énergie.

Avantages :

- **Economie d'énergie** : réduit les déperditions d'énergie dues au renouvellement d'air (l'économie est proportionnelle au rendement).
- **Grand confort thermique** : air neuf tempéré toute l'année, conserve la chaleur en hiver et la fraîcheur en été.
- **Grand confort acoustique** : isolation acoustique renforcée du bloc échangeur et suppression des entrées d'air directes sur l'extérieur.
- **Qualité d'air** : filtration de l'air neuf et vicié (poussières, pollens, spores, etc.).
- **Amortissement** : les économies d'énergie engendrées permettent d'amortir rapidement les surcoûts d'achat par rapport à une VMC classique.

La qualité de l'air intérieur (QAI)

SOLUTION EN SIMPLE ET DOUBLE FLUX

Pour un air plus sain :

- Filtrer l'air entrant
- Détecter les polluants
- Détecter l'humidité
- Assainir l'air intérieur



BIEN COMPRENDRE LES PROBLÈMES DE QAI (QUALITÉ DE L'AIR INTÉRIEUR) :

- ✔ Air intérieur 9 fois plus pollué que l'air extérieur
- ✔ 80 % de notre temps passé à l'intérieur
- ✔ 25 000 nouveaux cas de pathologies/an (asthmes, rhinites...) liés à la mauvaise qualité de l'air intérieur.
- ✔ Humidité, fumées, vapeurs de cuisson, produits d'entretien, poils d'animaux, combustion (cheminées, poêles à bois), vernis, acariens, poussières, particules fines, radon, bactéries, activités humaines... sont responsables d'une mauvaise Qualité de l'Air Intérieur.

« C'est dans des locaux, et plus particulièrement à la maison, que l'on est le plus exposé »



Exposition moyenne à quelques polluants (en %) :

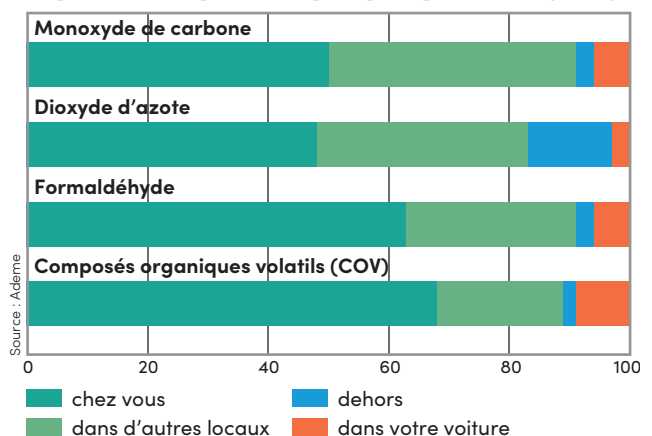

La qualité de l'air intérieur (QAI)



LES BÉNÉFICES D'UNE VENTILATION QAI (QUALITÉ DE L'AIR INTÉRIEUR) :

- ✔ Respirez plus facilement, grâce à la filtration des pollutions extérieures : particules fines, bactéries, pollens...
- ✔ Restez en bonne santé, grâce à la détection et l'extraction des polluants intérieurs : humidité (H₂O), gaz carbonique (CO₂), Composés Organiques Volatils (COV)
- ✔ Plus de confort avec moins de sensation de froid due à l'humidité
- ✔ Un air intérieur plus sain, permet de rester en bonne santé et améliore vos capacités cognitives

LA RÉGLEMENTATION

Il est nécessaire de renouveler l'air dans une maison bien isolée. Le système de ventilation mécanique doit être soigneusement étudié et dimensionné.

Arrêtés du 24 mars 1982

L'aération des logements n'est pas seulement une question de confort : la législation prévoit au travers des arrêtés du 24 mars 1982 et du 28 octobre 1983, la mise en place d'un dispositif permettant une aération générale et permanente lorsque la température extérieure oblige à maintenir les fenêtres fermées (évite les pertes de chaleur). Cette réglementation fixe le débit d'air minimum à extraire d'une habitation (tableau ci-dessous).

Débits PV en m ³ /h			Débits à atteindre en GV en m ³ /h				
Type	Global	Cuisine mini	Cuisine	Salle de bains ou de douches commune ou non avec un WC	Autre salle d'eau	WC Unique	WC Multiple
1	35	20	75	15	15	15	15
2	60	30	90	15	15	15	15
3	75	45	105	30	15	15	15
4	90	45	120	30	15	30	15
5	105	45	135	30	15	30	15
6	120	45	135	30	15	30	15
7	135	45	135	30	15	30	15

L'arrêté du 28/10/83 autorise une réduction du débit global minimum extrait via des systèmes Hygroréglables.

	NOMBRE DE PIÈCES						
	1	2	3	4	5	6	7
Débit total minimal en m ³ /h - Arrêté de 1982 Système AUTORÉGLABLE	35	60	75	90	105	120	135
Débit total minimal en m ³ /h - Arrêté de 1983 Système HYGRORÉGLABLE	10	10	15	20	25	30	35

RE 2020

La nouvelle Réglementation Environnementale des bâtiments neufs, RE 2020 a pris effet le 01/01/2022 pour le logement et le 01/07/2022 pour le tertiaire. Elle sert de repère de performances pour la rénovation.

Elle a été élaborée selon 3 objectifs :

Sobriété énergétique et décarbonation de l'énergie : avec une volonté de réduire encore la consommation d'énergie, la RE 2020 renforcera l'exigence de l'indicateur Bbio (besoin bioclimatique). L'énergie consommée devra être la plus décarbonée possible avec le recours à la chaleur renouvelable.

Diminution de l'impact carbone de la construction des bâtiments : l'empreinte carbone sur l'ensemble du cycle de vie des bâtiments sera désormais prise en compte (les phases construction et démolition d'un bâtiment conforme à la RT 2012 pèsent 60 à 90% de l'impact carbone pour une durée de vie de 50 ans).

Assurer le confort en cas de forte chaleur : la RE 2020 imposera une nouvelle exigence afin que les bâtiments restent confortables lors des vagues de chaleur.

Exigences de performances et de résultats

Bbio : Indicateur de conception bioclimatique du bâti

- Il valorise la bonne conception du bâtiment afin de favoriser les économies d'énergie.
- Il prend en compte les besoins en chauffage, refroidissement et éclairage.

Cep : Consommation d'énergie primaire

- Elle prend en compte les consommations du chauffage, du refroidissement, de l'eau chaude sanitaire, de l'éclairage, de la ventilation et des auxiliaires.
- Elle doit être inférieure à 50 kWhep/m² par an (à moduler selon projet)

Tic : Température intérieure conventionnelle

- Doit être inférieure à une Tic de référence sans recours à la climatisation



Valeurs prises en compte :

Afin d'être prises en compte dans la RE 2020, les valeurs de performances des équipements doivent être opposables et vérifiables. Les produits certifiés sont donc valorisés.

Dans le cas particulier de la VMC double flux, l'efficacité de l'échangeur peut être :

- **Certifiée :** la valeur est utilisée directement comme valeur de calcul.
- **Justifiée** par un essai effectué par un laboratoire accrédité : la valeur est minorée de 10% avant le calcul.
- **Déclarée** par le fabricant sans justification : le calcul est effectué avec une valeur pénalisante par défaut de 50% (valeur trop pénalisante pour l'obtention des performances requises).

Les solutions AUTOGYRE RE 2020 :

Les produits AUTOGYRE ayant des valeurs vérifiables permettant la prise en compte dans la RE 2020 sont repérés par le logo ci-contre :

VMC SIMPLE FLUX HYGRORÉGLABLE :

- GREEN'AIR HYGRO TBC
- VENTILIS TBC



VMC DOUBLE FLUX AUTORÉGLABLE :

- TWIN'AIR DF 90
Certifiée NF VMC (86%)



Comparatif thermique

Part de la VMC dans les déperditions thermiques des logements

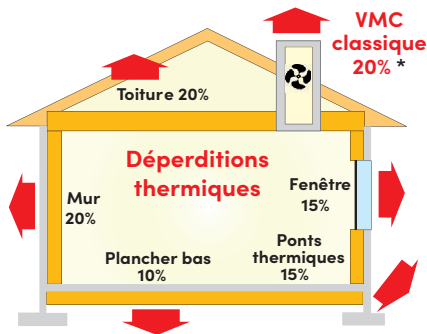

ÉCONOMIE SUR LA FACTURE ANNUELLE DE CHAUFFAGE :

- 5 %** Avec une VMC simple flux «Autogyre» à débits régulés
- 9 %** Avec une VMC simple flux «Autogyre» HYGRO A
- 11 %** Avec une VMC simple flux «Autogyre» HYGRO B
- 14 %** Avec une VMC double flux «Autogyre» 70% de rendement
- 18 %** Avec une VMC double flux «Autogyre» 90% de rendement

* Avec une VMC Simple Flux classique, la dépense d'énergie due au renouvellement d'air représente 20% de la facture annuelle de chauffage.
(Source ADEME : valeurs moyennes du parc des logements français).

Comparatif thermique des différents systèmes de VMC :

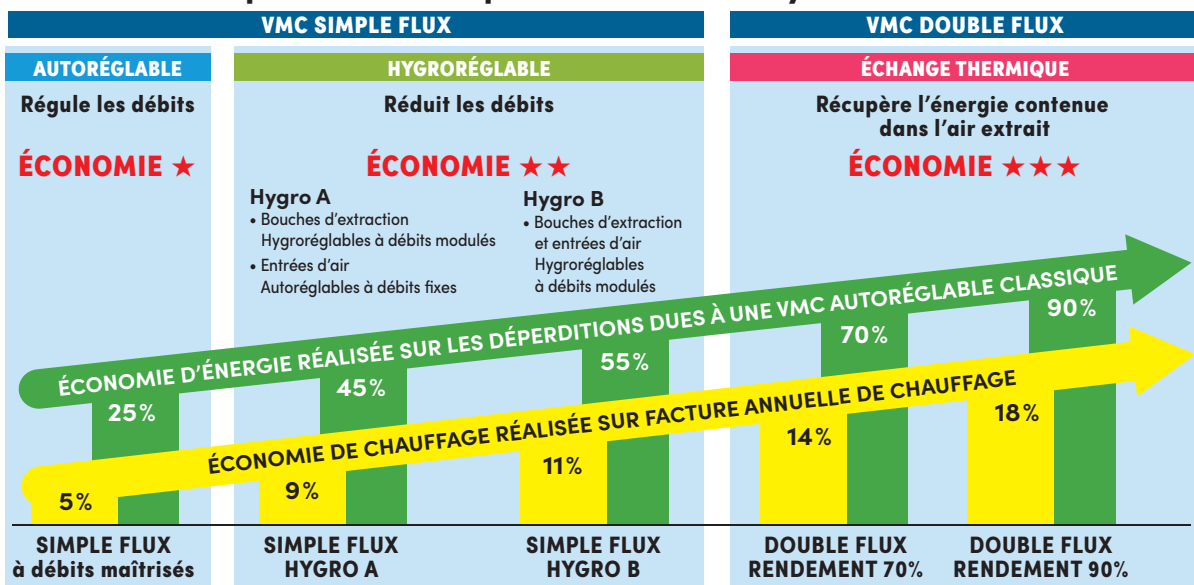

EXIGENCES COMMUNES À LA VMC SIMPLE ET DOUBLE FLUX

Exigences de performances

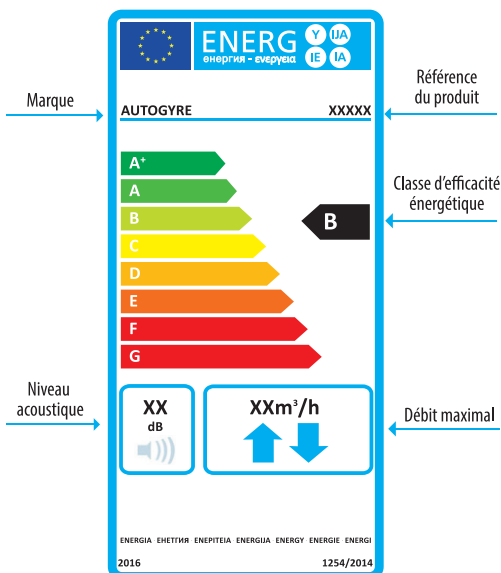

Exigences d'information

► Le dossier technique :

- ✓ Disponible au siège du fabricant (en cas de contrôle).
- ✓ Il concerne tous les appareils quelle que soit la consommation électrique.
- ✓ Il comporte les éléments tels que la marque, le nom du produit et ses caractéristiques techniques.

► La fiche produit :

- ✓ Reprend et complète les éléments du dossier technique.
- ✓ Elle accompagne uniquement les appareils qui consomment plus de 30 W.

► L'étiquette « énergie » :

- ✓ Elle est obligatoire pour tous les appareils qui consomment plus de 30 W.
- ✓ Elle doit être à la disposition du client lors de l'achat (sur le packaging ou sur la notice).
- ✓ Une version informatique doit être disponible pour le distributeur.

► La notice :

- ✓ Doit être jointe au produit.

GUIDE DE CHOIX

		 ÉCONOMIES D'ÉLECTRICITÉ	 ÉCONOMIES DE CHAUFFAGE	 SILENCE dB(A)	 ADAPTÉS AUX ESPACES RÉDUITS	 FONCTION	SYSTÈME	CLASSE ÉNERGÉTIQUE	GARANTIE
	VENTILIS TBC 6S	★★★ ★★	240 €	★★	★★★ ★	Débit d'air variable selon l'humidité de chaque pièce	HYGRORÉGLABLE	B RE 2020 CEE	10 ANS
	GREEN'AIR HYGRO TBC	★★★ ★★	240 €	★★	★	Débit d'air variable selon l'humidité de chaque pièce	HYGRORÉGLABLE	B RE 2020 CEE	10 ANS
	VENTILIS BC+ 4S	★★★	200 €	★★	★★★ ★	Débit d'air variable selon l'humidité de chaque pièce	HYGRORÉGLABLE	C	8 ANS
	STYL'AIR QAI	★★★ ★★	★★	★★★★	★	Détection automatique de l'humidité, CO ₂ , COV	AUTORÉGLABLE	B	5 ANS
	SILENT'AIR CUBE DH	★★★ ★★	★★	★★★ ★★	★	Grande vitesse automatique dès détection de l'humidité	AUTORÉGLABLE	C	10 ANS
	IZY SILENCE	★★★ ★★	★	★★★	★	2 vitesses manuelles	AUTORÉGLABLE	NON SOUMIS	3 ANS
	SILENT'AIR 15 DH	★★★	★★	★★★ ★★	★★★ ★★	Grande vitesse automatique dès détection de l'humidité	AUTORÉGLABLE	C	6 ANS
	MAISON'AIR COMPACT	★★★	★★	★★★	★★★ ★★	Grande vitesse automatique dès détection de l'humidité	AUTORÉGLABLE	C	5 ANS
	MICROPRO 2	★★★	★	★★	★★★ ★★	2 vitesses manuelles	AUTORÉGLABLE	NON SOUMIS	3 ANS
	VENTILIS AUTO 6S DH	★★★	★★	★★	★★★ ★	Grande vitesse automatique dès détection de l'humidité	AUTORÉGLABLE	C	7 ANS
	VENTILIS AUTO 4S	★★★	★	★★	★★★ ★	2 vitesses manuelles	AUTORÉGLABLE	NON SOUMIS	6 ANS
	STYL'AIR BC	★★★	★	★★	★	Grande vitesse automatique dès détection de l'humidité	AUTORÉGLABLE	B	5 ANS
	QUALIT'AIR 5S	★★★	★★★	★★	★	Grande vitesse automatique dès détection de l'humidité	AUTORÉGLABLE	C	5 ANS
	FACILIO AUTO DH	★★★ ★	★★	★★	★	Grande vitesse automatique dès détection de l'humidité	AUTORÉGLABLE	NON SOUMIS	5 ANS
	FACILIO AUTO	★★★ ★	★	★★	★	2 vitesses manuelles	AUTORÉGLABLE	NON SOUMIS	5 ANS
	RENOUVEL'AIR 2	★★★ ★	★	★★	★	2 vitesses manuelles	AUTORÉGLABLE	NON SOUMIS	2 ANS
	SOLO VMC	★★★ ★	★★★	★★★	★★★ ★★	2 vitesses manuelles	AUTORÉGLABLE	NON SOUMIS	2 ANS

CONCEPTS LINÉAIRES

Autogyre vous propose des concepts pour vos linéaires en plusieurs mètres spécialement adaptés à votre choix avec frontons.

LA VMC SIMPLE FLUX



Choisir votre VMC simple flux

**VMC
HYGRORÉGLABLE**

NOUVEAU!



VENTILIS TBC

NOUVEAU!



GREEN'AIR HYGRO TBC



VENTILIS BC+

	LIMITE LES PERTES DE CHAUFFAGE EN TRÈS BASSE CONSOMMATION - RE 2020 / CEE				LIMITE LES PERTES DE CHAUFFAGE	
	Neuf - Rénovation		Neuf - Rénovation		Rénovation	
Application	Neuf - Rénovation		Neuf - Rénovation		Rénovation	
Système	Hygroréglable		Hygroréglable		Hygroréglable	
Installation	Combles, faux plafond		Combles		Combles, faux plafond	
Taille du logement **	T1 à T7	T1 à T7	T1 à T7	T1 à T7	T1 à T7	T1 à T7
Puissances électriques pondérées QB37 pour un T4, 2 sanitaires (1 SdB + 1 WC) en W-Th-C	Hygro B		Hygro B		Hygro B	
	11,7		11,6		25,4	
Nombres de sanitaires maximum	6		4		4	
Puissance acoustique Lw * en PV	≤ 36 dB(A)		≤ 36 dB(A)		≤ 38 dB(A)	
Classe énergétique	B		B		C	
Certification	QB-VMC HYGRO		QB-VMC HYGRO		QB-VMC HYGRO	
Garantie	10 ans		10 ans		8 ans	

* à la bouche cuisine

** Le dimensionnement des installations doit être réalisé par une entreprise qualifiée quelle que soit l'installation.

**VMC
AUTORÉGLABLE**



STYL'AIR QAI
détection CO₂ H₂O COV

NOUVEAU!



SILENT'AIR CUBE
DH détection H₂O

NOUVEAU!



SILENT'AIR 15 DH
détection H₂O

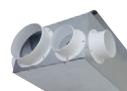

MAISON'AIR
COMPACT
détection H₂O

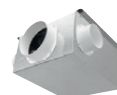

MICROPRO 2

NOUVEAU!



VENTILIS AUTO DH



VENTILIS AUTO

	FILTRE L'AIR BASSE CONSO	VENTILATION SILENCIEUSE et COMPACT		VENTILATION COMPACT		ÉVACUE L'HUMIDITÉ	VENTILER, LIMITER CONSO				
	Neuf - Rénovation	Rénovation	Rénovation	Rénovation	Rénovation	Rénovation	Rénovation				
Application	Neuf - Rénovation	Rénovation	Rénovation	Rénovation	Rénovation	Rénovation	Rénovation				
Système	Autoréglable	Autoréglable	Autoréglable	Autoréglable	Autoréglable	Autoréglable	Autoréglable				
Installation	Combles	Combles	Combles, faux plafond, mur		Combles, faux plafond						
Taille du logement	T2 à T7	T2 à T4	T5 à T7	T2 à T4	T5 à T7	T2 à T4	T5 à T7	T2 à T7			
Conso électrique moyenne en W-Th-C	9,6	13,8	20,8	11,5	21	11,5	21	13,4	14,2	24,8	17,1
Nombres de sanitaires maximum	4	4	3	3	3	2	6	4			
Puissance acoustique Lw * en PV	≤ 35 dB(A)	≤ 22,5 dB(A)	≤ 25 dB(A)	≤ 37 dB(A)	≤ 37 dB(A)	≤ 38 dB(A)	≤ 38 dB(A)	≤ 38 dB(A)			
À détection d'humidité	Oui	Oui	Oui	Oui	Oui	Non	Oui	Non			
Classe énergétique	B	C	C	C	C	Non soumis < à 30 W	C	Non soumis			
Certification	NF-ELEC	NF-ELEC	CE	NF-ELEC	CE	CE	CE	CE			
Garantie	5 ans	10 ans	6 ans	5 ans	3 ans	7 ans	6 ans				

* à la bouche cuisine

Choisir votre VMC simple flux

**VMC
AUTORÉGLABLE**



STYL'AIR BC
détecteur H₂O



QUALIT'AIR
détecteur H₂O

NOUVEAU!



FACILIO Auto
détecteur H₂O

NOUVEAU!



FACILIO Auto



RENOUVEL'AIR 2



SOLO VMC
détecteur H₂O **

	ÉVACUE L'HUMIDITÉ				VENTILER, LIMITER CONSO	RENOUVELER L'AIR	PIÈCE PAR PIÈCE
Application	Rénovation		Rénovation		Rénovation	Rénovation	Rénovation
Système	Autoréglable		Autoréglable		Autoréglable	Autoréglable	Autoréglable
Installation	Combles		Combles		Combles	Combles	par pièce
Taille du logement	T2 à T4	T5 à T7	T2 à T4	T5 à T7	T2 à T7	T2 à T7	-
Conso électrique moyenne en W-Th-C	10	16,7	16,1	23,1	17,1	17,1	13,4
Nombres de sanitaires maximum	4		4		4	4	-
Puissance acoustique Lw * en PV	≤ 36 dB(A)		≤ 34 dB(A)		≤ 37 dB(A)	≤ 37 dB(A)	≤ 37 dB(A)
À détection d'humidité	Oui	Oui	Oui	Oui	Non	Non	** Oui
Classe énergétique	B		C		Non soumis puissance < à 30 W		
Certification	CE		CE		CE	CE	CE
Garantie	5 ans		5 ans		5 ans	5 ans	2 ans

* à la bouche cuisine

** selon les modèles



PLUS D'ÉCONOMIE DE CHAUFFAGE

La VMC « hygroréglable » certifiée « QB » garantit une baisse de la consommation en chauffage.



PLUS D'ÉCONOMIE ÉLECTRIQUE

La VMC « basse consommation » réduit de 33 % la facture électrique, par rapport à une VMC classique.



PLUS DE SILENCE

Niveau de puissance acoustique à la bouche cuisine Lp (2 m) : compris entre 22,5 et 38 dB(A).

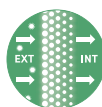

MOINS DE POLLUTIONS

Un filtre est introduit dans l'entrée d'air pour épurer l'air entrant (pollutions, pollens, bactéries...).



MOINS DE POLLUANTS

Détection de l'humidité H₂O, du CO₂ et des COV (Composés Organiques Volatils) par module électronique QAI.



MOINS D'HUMIDITÉ

VMC équipée de 2 sondes d'humidité électroniques, 1 sur le piquage cuisine et 1 sur le piquage de la SdB principale.

Schéma de principe de la ventilation :

Le caisson de VMC extrait en continu l'air vicié par des bouches d'extraction situées dans les pièces de service (Cuisine, Sdb, WC). Par compensation, l'air neuf pénètre par des entrées d'air positionnées généralement sur les vantaux des fenêtres des pièces principales (chambres, salon, salle à manger).



Les systèmes de VMC Hygroréglables

👉 Régulation aux bouches

VENTILATION HYGRORÉGLABLE



74/03-CHY5-2281
www.eurovent-certification.com

Les systèmes Hygro

La réglementation (arrêté de 1983) autorise la diminution des débits extraits.
Les bouches d'extraction Hygroréglables et/ou temporisées assurent l'adaptation des débits en fonction des besoins. Le caisson est équipé d'une seule vitesse.
Les entrées d'air sont **Autoréglables (Hygro A)** ou **Hygroréglables (Hygro B)**.

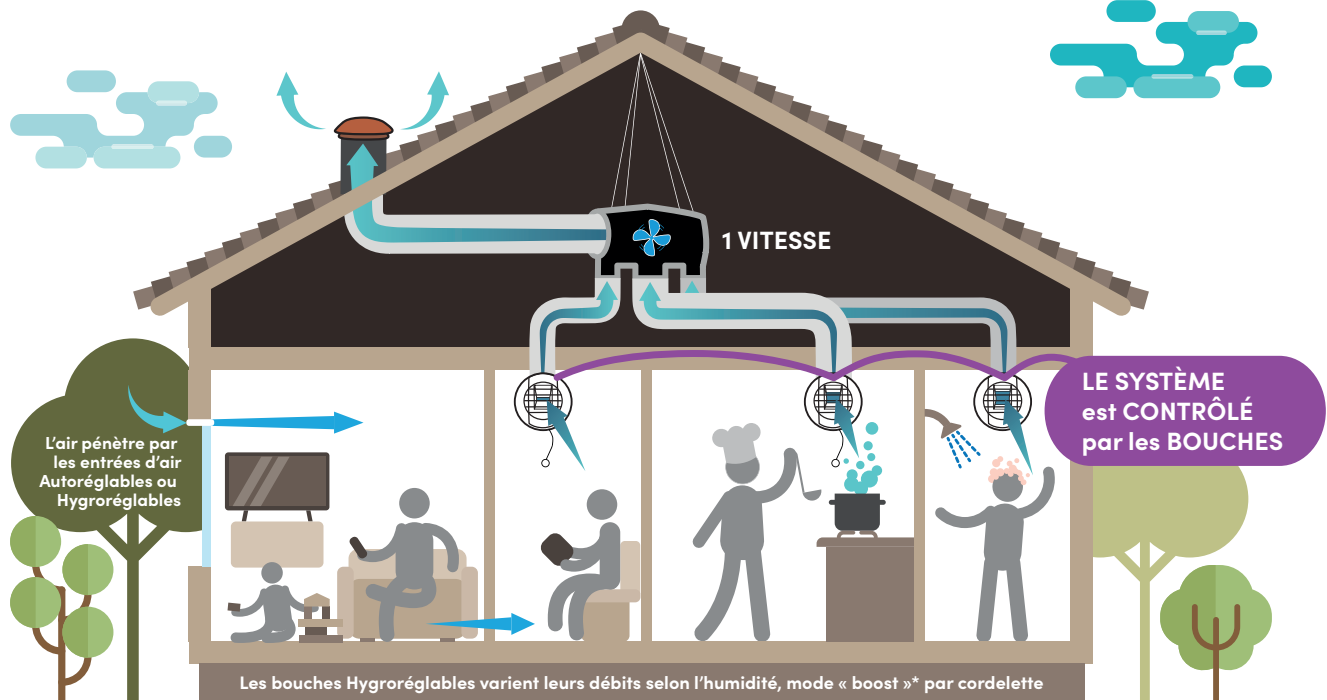

* Temporisé 30 mn ou par bouton poussoir selon modèle par alimentation électrique (piles)

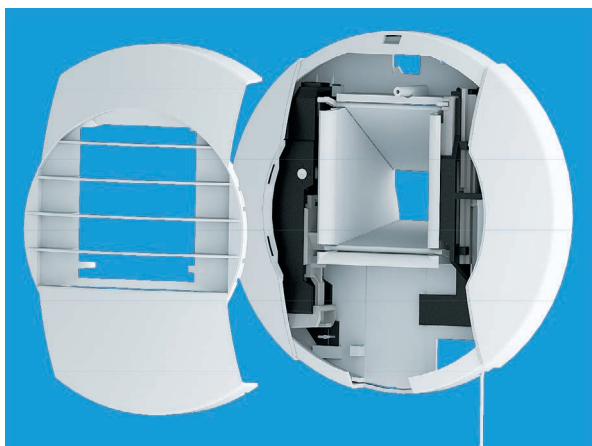

Bouche Hygroréglable cuisine ALIZÉ HYGRO TEMPO
Débit modulé 10/45 m³/h suivant l'humidité relative de la pièce + débit complémentaire 135 m³/h temporisé 30 minutes, commandé par cordon (évite la pose d'un réseau électrique).



Entrée d'air ALIZÉ HYGRO TEMPO
Débit modulé 15/45 m³/h suivant l'humidité relative de la pièce.

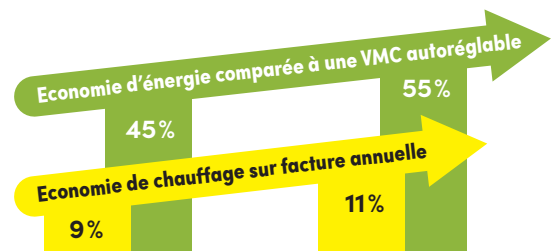

Hygro A

- Bouches d'extraction Hygroréglables à débits modulés
- Entrées d'air Autoréglables à débits fixes

Hygro B

- Bouches d'extraction et entrées d'air Hygroréglables à débits modulés

ÉCONOMIE DE CHAUFFAGE :
de 200 à 240 €



GREEN'AIR HYGRO TBC

VMC Simple Flux Hygroréglable

Limite la consommation électrique et la perte thermique

Caisson de VMC Simple Flux Hygroréglable **Très Basse Consommation à commutation électronique certifié « QB »** pour système Hygro A ou Hygro B, pour logement de **2 à 7 pièces principales** équipé d'une cuisine et **jusqu'à 4 sanitaires**.

AVANTAGES

- Certifié QB « Ventilation Hygroréglable » garantissant la maîtrise des performances et la qualité de fabrication.
- Compatible Hygro A et Hygro B.

CARACTÉRISTIQUES

Caisson : structure en matière plastique.

Piquages : 1 piquage de rejet Ø 160 mm – 1 piquage cuisine Ø 125 mm
4 piquages sanitaires Ø 80 mm, amovibles en biseau « QUICK'AIR STOP® », plus 2 piquages ouverts et 1 fermé.

Turbine à action à haut rendement et moteur **Très Basse Consommation à Commutation électronique monté sur roulement à billes.**

Classe énergétique : B

Alimentation : Mono 230 V - 50 Hz

1 vitesse variable (s'adapte à l'ouverture de la bouche).

Boîtier de raccordement électrique avec prédécoupes pour gaines ICT Ø 20 et connecteur rapide repéré.

Dimensions hors tout L x h x P : 391 x 388 x 267 mm

Poids : 2,8 kg

Caractéristiques certifiées :

Avis technique	14.5/17-2281	
Type de système	HYGRO A	HYGRO B
Débit caractéristique	281 m ³ /h	
Niveau de puissance acoustique à la bouche de cuisine	≤ 36 dB(A)	
Nombre maximum de sanitaires	4	
Indications de mise en œuvre	Conduits flexibles ou rigides Sortie aéraulique en toiture Ø 160 mm	
Utilisation comme groupe secondaire	OUI	
Configuration T4, 2 sanitaires (1 SdB et 1 WC)	HYGRO B	
Puissance électrique pondérée QB37	11,6 W-Th-C	

Le dimensionnement des installations doit être réalisé par une entreprise qualifiée quelle que soit l'installation.

* sur votre facture annuelle de chauffage par rapport à une VMC Autoréglable classique

VENTILATION HYGRORÉGLABLE



74/03-CHYS-2281
www.eurovent-certification.com



ÉCONOMIE DE CHAUFFAGE
Jusqu'à 240€*



BASSE CONSOMMATION ÉLECTRIQUE



FACILE À INSTALLER

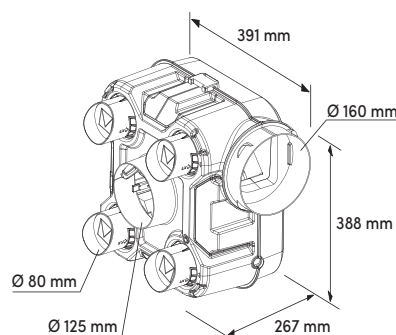

Désignation	Réf.	Gencod	Prix H.T €
Caisson Green'Air Hygro TBC	911995	3127609119951	283,98
Kit VMC Green'Air Hygro TBC ; caisson VMC + bouches à piles :			
- 1 bouche cuisine Hygro 10/45/135 m ³ /h à piles (non fournie) manchette Ø 125 mm			
- 1 bouche SDB Hygro 10/40 m ³ /h manchette Ø 80 mm	100840	3127601008406	550,82
- 1 bouche WC Hygro avec détection de présence 5/30 m ³ /h à piles (non fournie) manchette Ø 80 mm			
- 2 piquages « Quick'Air Stop » supplémentaires ouverts et 1 fermé			

Contribution DEEE à ajouter au prix net : = 0,48 €



IP X2
Indice de protection électrique du produit contre les chutes d'eau inclinées à 15°.



NOUVEAU!

VENTILIS TBC

VMC Simple Flux Hygroréglable

Limite la consommation électrique et la perte thermique en extra plat

Caisson de VMC Simple Flux Hygroréglable **Très Basse consommation à commutation électronique certifié « QB »** pour système Hygro A ou Hygro B, pour logement de **1 à 7 pièces principales** équipé d'une cuisine et **jusqu'à 6 sanitaires**.

AVANTAGES

- Extra plat : 17 cm
- Moteur très basse consommation à commutation électronique
- Certifié QB « Ventilation Hygroréglable » garantissant la maîtrise des performances, la sécurité électrique et la qualité de fabrication.
- Facile à installer : suspendu, faux plafond, sol et mur

CARACTÉRISTIQUES

Caisson : 1 piquage de rejet Ø 160 mm - 1 piquage cuisine Ø 125 mm
6 piquages sanitaires multipositions Ø 80 mm.

Piquages : équipés de bagues d'auto-accrochage des gaines intégrées assurant maintien et étanchéité.

Turbine à action et **moteur basse consommation** à commutation électronique monté sur roulement à billes, régulation de vitesse automatique.

Classe énergétique : B

Alimentation : Mono 230 V - 50 Hz

Structure : coque polypropylène.

Plots anti-vibratiles fournis.

Boîtier de raccordement électrique avec prédécoupes pour gaines ICT Ø 20 et connecteur rapide repéré.

Dimensions hors tout L x l x h : 667 x 533 x 171 mm

Poids : 3 kg

Caractéristiques certifiées :

Avis technique	14.5/17-2281	
Type de système	HYGRO A	HYGRO B
Débit caractéristique	282 m ³ /h	
Niveau de puissance acoustique à la bouche de cuisine	≤ 36 dB(A)	
Nombre maximum de sanitaires	6	
Indications de mise en œuvre	Conduits flexibles ou rigides Sortie aéraulique en toiture Ø 160 mm	
Utilisation comme groupe secondaire	OUI	
Configuration T4, 2 sanitaires (1 SdB et 1 WC)	HYGRO B	
Puissance électrique pondérée QB37	11,7 W-Th-C	

Le dimensionnement des installations doit être réalisé par une entreprise qualifiée quelle que soit l'installation.

* Sur votre facture annuelle de chauffage par rapport à une VMC Autoréglable classique

Désignation	Réf.	Gencod	Prix H.T €
Caisson VMC VENTILIS TBC + 5 bouchons Ø 80 mm	913169	3127609131694	364,90
Kit VMC VENTILIS TBC avec bouches à piles pour les WC et à commande manuelle pour la cuisine	913170	3127609131700	562,72
Kit VMC VENTILIS TBC avec bouches à piles	913171	3127609131717	613,98

Contribution DEEE à ajouter au prix net : = 0,48 €



IP X2
Indice de protection électrique du produit contre les chutes d'eau inclinées à 15°.



VENTILATION HYGRORÉGLABLE



74/03-CHYS-2281
www.eurovent-certification.com



ÉCONOMIE DE CHAUFFAGE
Jusqu'à 240€*



BASSE CONSOMMATION ÉLECTRIQUE



17 cm



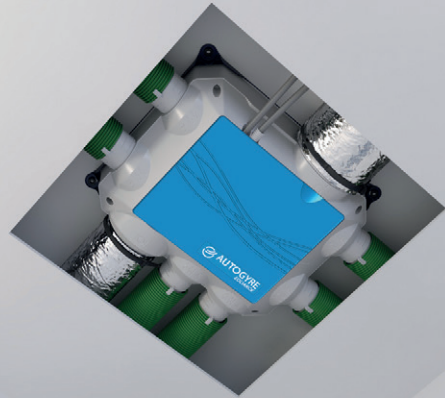

Installation sous une trappe dans un faux plafond



Installation suspendue dans les combles



Installation dans un garage fixée au mur

Encombrement en mm

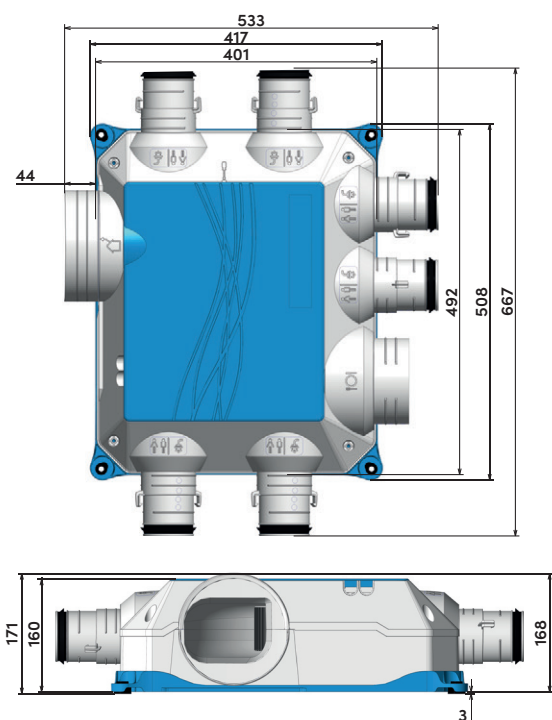

Piquages universels multi-réseaux :

- Raccordement à des réseaux souples, isolés, semi-rigides...
- Piquages 90° ou 45°
- Système d'accrochage rapide des gaines sanitaires avec joint garantissant l'étanchéité du réseau.
- Kit complet fourni pour une installation autonome



Pour tout type d'installation grâce au coude à 45° amovible et positionnable sur 360°

COMPOSITION des KITS

Kit VMC VENTILIS, avec bouches à piles pour les WC et à commande manuelle pour la cuisine réf. 913170 :

- 1 caisson VENTILIS TBC
- 1 bouche cuisine Hygro Ø 125 mm avec manchette, débits : 10-45/135 m³ à commande par cordelette
- 1 bouche salle de bains Hygro Ø 80 mm avec manchette, débits : 10-40 m³
- 1 bouche WC Tempo Ø 80 mm avec manchette, débits 5/30 m³ avec détection de présence à piles
- 1 renvoi d'angle pour cordelette de la bouche cuisine
- 4 bouchons Ø 80 mm
- 8 colliers «Quick'Gainé»



Kit VMC VENTILIS, avec bouches à piles réf. 913171, comprenant :

- 1 caisson VENTILIS TBC
- 1 bouche cuisine Hygro Ø 125 mm avec manchette, débits : 10-45/135 m³ à commande électrique à piles
- 1 bouche salle de bains Hygro Ø 80 mm avec manchette, débits : 10-40 m³
- 1 bouche WC Tempo Ø 80 mm avec manchette, débits 5/30 m³ avec détection de présence à piles
- 4 bouchons Ø 80 mm
- 8 colliers «Quick'Gainé»



NOUVEAU!

VENTILIS BC +

VMC Simple Flux Hygroréglable

VMC polyvalente qui limite les dépenses d'énergie

Caisson de VMC Simple Flux Hygroréglable **Basse consommation certifié « QB »** pour système Hygro A ou Hygro B, pour logement de **1 à 7 pièces principales** équipé d'une cuisine et **jusqu'à 4 sanitaires***

AVANTAGES

- Extra plat : **17 cm**
- Moteur basse consommation
Puissance électrique pondérée QB37 en T4, 2 sanitaires (1 SdB + 1 WC) : **25.4 W-Th-C**
- Certifié **QB « Ventilation Hygroréglable »** garantissant la maîtrise des performances, la sécurité électrique et la qualité de fabrication.
- Facile à installer : suspendu, faux plafond, sol et mur

VENTILATION HYGRORÉGLABLE



74/03-CHYS-2281
www.eurovent-certification.com

17 cm



ÉCONOMIE DE CHAUFFAGE
Jusqu'à 200€**



BASSE CONSOMMATION ÉLECTRIQUE

CARACTÉRISTIQUES

Caisson : 1 piquage de rejet Ø 160 mm - 1 piquage cuisine Ø 125 mm
4 piquages sanitaires multipositions Ø 80 mm.

Piquages : équipés de bagues d'auto-accrochage des gaines intégrées assurant maintien et étanchéité

Turbine à action à haut rendement et moteur monté sur roulements à billes.

Classe énergétique : C

Alimentation : Mono 230 V - 50 Hz

Structure : coque polypropylène.

Plots anti-vibratiles fournis.

Boîtier de raccordement électrique avec prédécoupes pour gaines ICT Ø 20 et connecteur rapide repéré.

Dimensions hors tout L x l x h : 667 x 533 x 171 mm

Poids : 3 kg

Caractéristiques certifiées QB :

Avis technique	14.5/17-2281
Type de système	HYGRO B
Débit caractéristique	218 m ³ /h
Niveau de puissance acoustique à la bouche de cuisine	≤ 38 dB(A)
Nombre maximum de sanitaires	4
Indications de mise en œuvre	Conduits flexibles ou rigides Sortie aéraulique en toiture Ø 160 mm
Utilisation comme groupe secondaire	OUI
Configuration T4, 2 sanitaires (1 SdB et 1 WC)	HYGRO B
Puissance électrique pondérée QB37	25,4 W-Th-C

* Le dimensionnement des installations doit être réalisé par une entreprise qualifiée quelle que soit l'installation.

** Sur votre facture annuelle de chauffage par rapport à une VMC Autoréglable classique

Désignation	Réf.	Gencod	Prix H.T €
Caisson VENTILIS BC+, avec 4 bouchons Ø 80 mm	913460	3127609134602	307,40
Kit VENTILIS BC+, avec bouches à piles pour les WC et à commande manuelle pour la cuisine	913345	3127609133452	461,14
Kit VENTILIS BC+, avec bouches à piles	913458	3127609134589	512,40

Contribution DEEE à ajouter au prix net : = 0,48 €

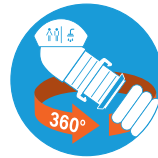

FACILE ET RAPIDE À POSER

VMC Multi-positions, raccordement de la gaine facilité grâce au 360° du piquage



Pour tout type d'installation grâce au coude à 45° amovible et positionnable sur 360°



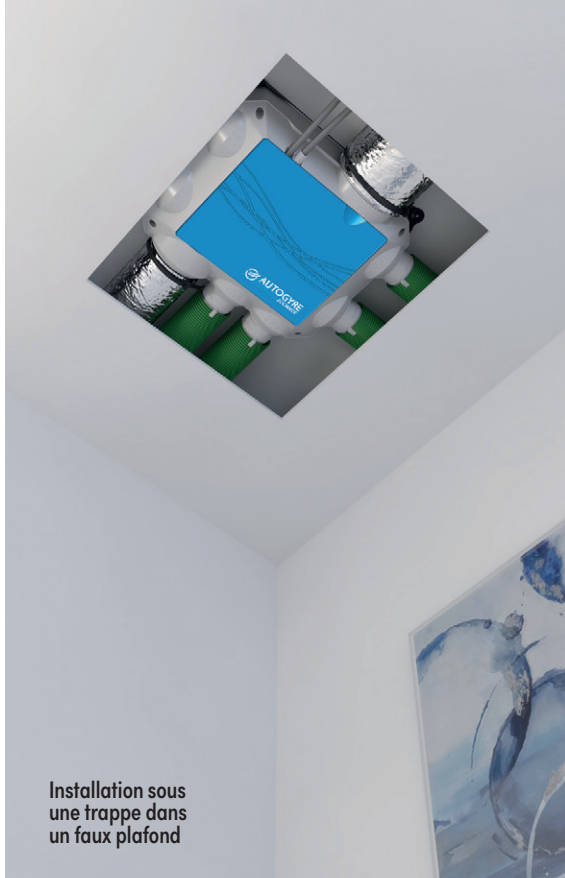

Installation sous une trappe dans un faux plafond



Installation suspendue dans les combles

Encombrement en mm

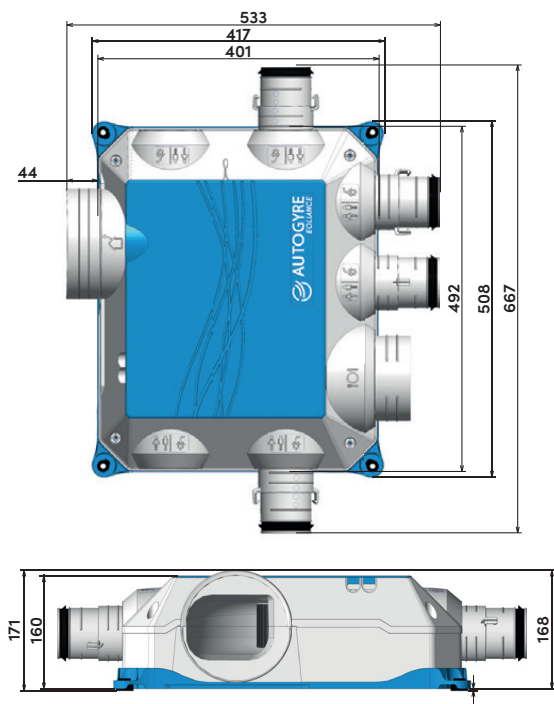

Piquages universels multi-réseaux :

- Raccordement à des réseaux souples, isolés, semi-rigides...
- Piquages 90° ou 45°
- Système d'accrochage rapide des gaines sanitaires avec joint garantissant l'étanchéité du réseau.
- Kit complet fourni pour une installation autonome



Le collier « Quick'Gaine » assure le maintien des gaines sans outil.

COMPOSITION des KITS

Kit VMC VENTILIS BC+, avec bouches à piles pour les WC et à commande manuelle pour la cuisine réf. 913345 comprenant :

- 1 caisson VENTILIS BC+
- 1 bouche cuisine Hygro Ø 125 mm avec manchette, débits : 10-45/135 m³ à commande manuelle
- 1 bouche salle de bains Hygro Ø 80 mm avec manchette, débits : 10-40 m³
- 1 bouche WC Tempo Ø 80 mm avec manchette, débits 5/30 m³ avec détection de présence à piles
- 1 renvoi d'angle pour cordelette de la bouche cuisine
- 4 bouchons Ø 80 mm • 6 colliers «Quick'Gaine»

Kit VMC VENTILIS BC+, avec bouches à piles réf. 913458 comprenant :

- 1 caisson VENTILIS BC+
- 1 bouche cuisine Hygro Ø 125 mm avec manchette, débits : 10-45/135 m³ à commande électrique à piles
- 1 bouche salle de bains Hygro Ø 80 mm avec manchette, débits : 10-40 m³
- 1 bouche WC Tempo Ø 80 mm avec manchette, débits 5/30 m³ avec détection de présence à piles
- 4 bouchons Ø 80 mm • 6 colliers «Quick'Gaine»



Entrées d'air et bouches Hygro B



BOUCHES HYGRORÉGLABLE pour système Hygroréglable en Hygro B

Descriptif	SOUS COQUE		
	Réf.	Gencod	Prix H.T €
Kit Bouche WC Tempo DP (détecteur de présence) : Bouche Alizé Tempo Vision 5/30 m ³ /h + manchette Placo Ø 80 mm	93196	3419869319609	72,86 *
Kit Bouche Hygro SDB : Bouche hygroréglable Alizé 10/40 m ³ /h + manchette Placo Ø 80 mm	93193	3419869319302	101,52
Kit Bouche Hygro SDB + WC Tempo DP (détecteur de présence) : Bouche hygroréglable Alizé Tempo Vision 15-45/45 m ³ /h + manchette Placo Ø 80 mm	911861	3325579118619	112,30 *

Contribution DEEE à ajouter au prix net : * = 0,17 €

ENTRÉES D'AIR (intérieur + extérieur) pour système Hygroréglable en Hygro B

Les entrées d'air Hygroréglables sont utilisées dans le cadre d'un système de ventilation hygroréglable pour logements collectifs ou individuels sous Avis Technique, associées aux bouches d'extraction hygroréglables ou temporisées du système. Elles sont caractérisées sous une différence de pression de 20 Pa par un débit variable de 5 à 45 m³/h en fonction du taux d'humidité de la pièce. Les entrées d'air posées côté intérieur, sont réalisées en polystyrène.

Installation dans les pièces principales (séjours et chambres) pour l'amenée d'air neuf des systèmes simple flux en ventilation mécanique hygroréglable.

Fonctionnement sur parois verticales et tous plans inclinés (exemple : fenêtre de toit).

Le capuchon de façade, posé côté extérieur, est réalisé en polystyrène résistant aux UV et aux intempéries.

AIRA HY 5 à 45 m³/h

ENTRÉE D'AIR + CAPUCHON DE FAÇADE

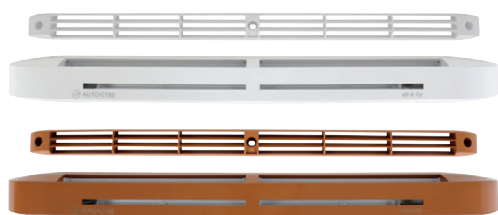

Standard

Réduction des bruits : -34 dB(A)



Hygroréglable STANDARD pose en applique, Neuf ou Rénovation					SACHET			VRAC		
Débit m ³ /h	Finition	Hors-tout Lg x H x Ep	Entaille	Désignation	Réf.	Gencod	Prix H.T €	Réf.	Gencod	Prix H.T €
5 à 45	Blanc	400 x 36 x 32	354 x 12	KIT (entrée d'air + capuchon CE2A)	000380	3127600003808	49,46	400380	3127604003804	48,10
5 à 45	Sipo	400 x 36 x 32	354 x 12	KIT (entrée d'air + capuchon CE2A)	000382	3127600003822	49,46	jusqu'à épuisement des stock		
5 à 45	Gris anthracite	400 x 36 x 32	354 x 12	KIT (entrée d'air + capuchon CE2A)	913220	3127609132202	49,46			
5 à 45	Gris clair	400 x 36 x 32	354 x 12	KIT (entrée d'air + capuchon CE2A)	913248	3127609132486	49,46			
5 à 45	Noir	400 x 36 x 32	354 x 12	KIT (entrée d'air + capuchon CE2A)	913246	3127609132462	49,46			
5 à 45	Blanc	400 x 36 x 32	354 x 12	Entrée d'air AIRA HY	913282	3127609132820	48,34			
5 à 45	Gris anthracite	400 x 36 x 32	354 x 12	Entrée d'air AIRA HY	913283	3127609132837	48,34			
5 à 45	Noir	400 x 36 x 32	354 x 12	Entrée d'air AIRA HY	911043	3325579110439	48,34			
5 à 45	Gris anthracite	400 x 23 x 12	354 x 12	Capuchon de façade CE2A	911784	3325579117841	4,20	SACHET X 10		
5 à 45	Noir	400 x 23 x 12	354 x 12	Capuchon de façade CE2A	904464	3325579044642	4,20			

ISOLA HY 5 à 45 m³/h

ENTRÉE D'AIR + CAPUCHON DE FAÇADE



Acoustique

Réduction des bruits : -37 dB(A)

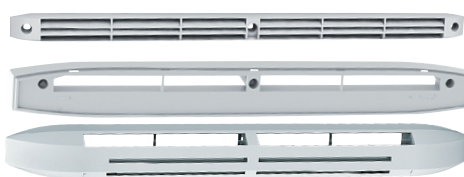

Hygroréglable ACOUSTIQUE pose en applique, Neuf ou Rénovation						SACHET			VRAC		
Débit m ³ /h	Finition	Réduction des bruits	Hors-tout Lg x H x Ep	Entaille	Entre axe	Réf.	Gencod	Prix H.T €	Réf.	Gencod	Prix H.T €
5 à 45	Blanc	-37 dB(A)	420 x 45 x 40	354 x 12	372	000390	3127600003907	61,30	010058	3419860100589	54,72

Le Système Autoréglable

👉 RÉGULATION AU CAISSON

→ Le système « Autoréglable » simple flux, grâce à ses 2 vitesses, assure le renouvellement permanent de l'air du logement.

On le nomme aussi « Hygrocomut » pour une détection par hygromètre mécanique de l'humidité.



→ Pour les modèles supérieurs nos VMC sont équipées de sondes hygrométriques électroniques (2HR CONTROL)

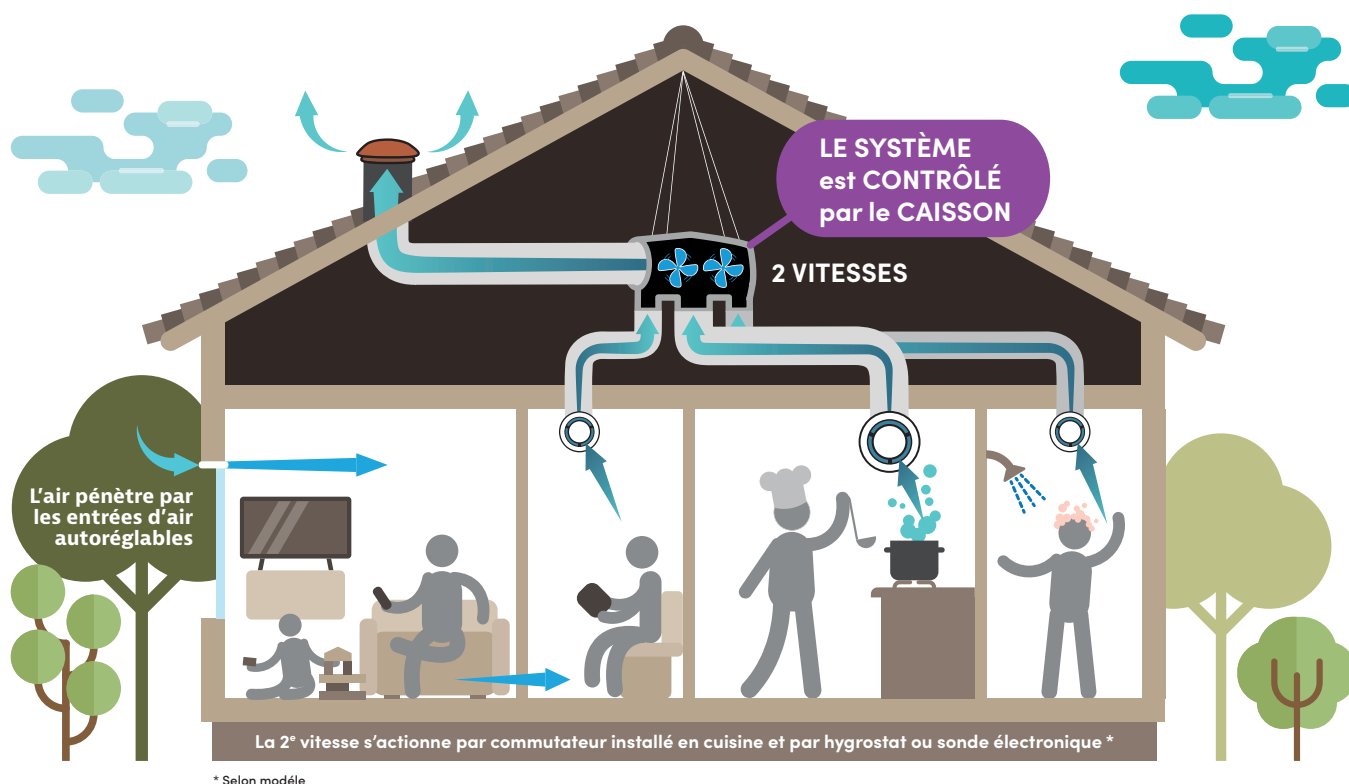

* Selon modèle

CONTRÔLE ÉLECTRONIQUE D'HUMIDITÉ



Fonctionnement automatique :

- La VMC est équipée de 2 sondes d'humidité (1 sur le piquage cuisine et 1 sur le piquage de la SdB principale).
- Dès que le taux d'humidité relative (HR) dépasse 75 % en cuisine ou en SdB, la VMC passe en grande vitesse, elle revient en petite vitesse dès que l'humidité est évacuée.

Fonctionnement manuel :

- Le passage en grande vitesse peut être activé par un bouton poussoir temporisé 30 minutes, installé dans la cuisine.
- Après 30 minutes, la VMC revient automatiquement en petite vitesse.

STYL'AIR QAI à détection H₂O - CO₂ - COV

VMC Simple Flux **QAI** Autoréglable

Filtre l'air entrant et assainit l'air intérieur

Caisson de VMC Simple Flux Autoréglable **QAI** (Qualité de l'Air Intérieur) et **basse consommation** pour logement de **2 à 7 pièces principales** équipé d'une cuisine et jusqu'à 4 sanitaires.

AVANTAGES

- Entrée d'air filtrante
- Détection des polluants H₂O, du CO₂ et des COV (Composés Organiques Volatils) par module électronique QAI
- Facile à installer, piquages amovibles, « QUICK'AIR STOP® »

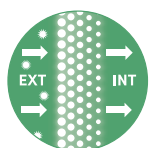

**AIR ENTRANT
FILTRÉ**

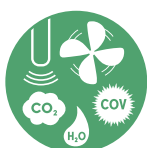

**DÉTECTION
DES POLLUANTS**



**CONSO ÉLECTRIQUE
RÉDUITE DE 33 % ***



**FACILE
À INSTALLER**



FILTRATION M5 (particules fines)

Pour traiter l'air entrant (pollutions, pollens, bactéries...)

Filtre placé dans l'entrée d'air

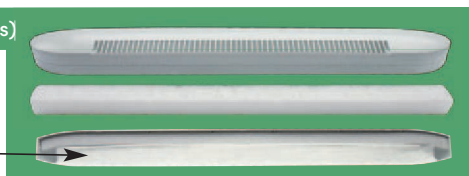

EXTRACTION HUMIDITÉ/POLLUANTS

Fonctionnement automatique :

- Détection de l'humidité H₂O, du CO₂ et des COV (Composés Organiques Volatils) par module électronique QAI.
- Dès que le module détecte une dégradation de la qualité de l'air à l'intérieur, la VMC passe automatiquement en grande vitesse et évacue les polluants.
- Quand les conditions redeviennent normales, la VMC repasse en petite vitesse.

Fonctionnement manuel :

- Le passage en grande vitesse (GV) peut être activé par un bouton poussoir installé dans la cuisine.
- Après 30 minutes, la VMC revient automatiquement en petite vitesse.

CARACTÉRISTIQUES

Caisson : structure en matière plastique.

Piquages : 1 piquage de rejet Ø 160 mm, 1 piquage cuisine Ø 125 mm, 4 piquages sanitaires Ø 80 mm, amovibles, « QUICK'AIR STOP® » en biseau, auto-régulés, fermés et configurables 15 ou 30 m³/h

Débits extraits conformes à l'arrêté de mars 1982.

Niveau de puissance acoustique en PV à la bouche cuisine L_w : 35 dB(A)

Turbine à action à haut rendement et moteur basse consommation à commutation électronique monté sur roulement à billes.

Classe énergétique : B

Alimentation : Mono 230 V - 50 Hz - 2 vitesses

Caractéristiques électriques :

STYL'AIR QAI Configuration maximum	Consommation électrique moyenne	PÉTITE VITESSE		GRANDE VITESSE	
		Puissance électrique	Débit global min	Puissance électrique	Débit global min
Du T2 au T7	9,6 W-Th-C	9 W	90 m³/h	22,5 W	225 m³/h

Boîtier de raccordement électrique avec prédécoupes pour gaines ICT Ø 20

Dimensions hors tout L x h x P : 391 x 388 x 267 mm

Poids : 2,8 kg

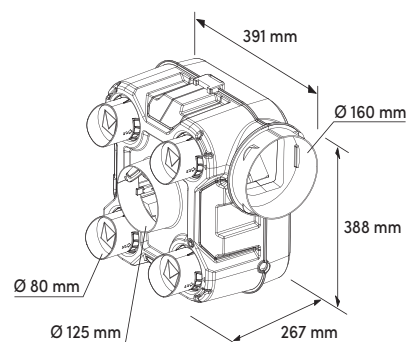

* Par rapport à une VMC non basse consommation

Désignation	Réf.	Gencod	Prix H.T €
KIT VMC : 1 caisson STYL'AIR QAI, 1 bouche Design cuisine Ø 125 mm, 2 bouches Design sanitaires Ø 80 mm, 2 entrées d'air acoustiques + 4 filtres, 1 bouton poussoir GV temporisée 30 mn et 2 cordelettes	100730	3127601007300	422,42*
Jeu de 4 filtres M5: 380 x 20 mm pour entrée d'air acoustique	000384	3127600003846	9,99

Contribution DEEE à ajouter au prix net : * = 0,48 €



IP X2
Indice de protection électrique du produit contre les chutes d'eau inclinées à 15°.



SILENT'AIR CUBE DH à détection d'humidité

NOUVEAU!

VMC Simple Flux Autoréglable

Recommandé pour les combles non isolés

Caisson de VMC Simple Flux Autoréglable pour logement de **2 à 7 pièces principales** équipé **d'une cuisine et jusqu'à 4 sanitaires**.

AVANTAGES

- Très Silencieuse : 22,3 dB(A) essais effectués auprès du laboratoire Almacoustic
- Très solide (ossature métallique) avec **isolation intérieure renforcée**.
- Facilité d'installation grâce aux piquages d'extraction amovibles et colliers «Quick'Gain».



CARACTÉRISTIQUES

Caisson : Mousse acoustique isolante en polyuréthane recyclé et tôle d'acier galvanisé recyclable.

Installation : Posé au sol (plots anti-vibratiles) ou suspendu.

Raccordement :

- 1 piquage cuisine avec Venturi Ø 125 mm, favorisant l'écoulement de l'air.
- 4 piquages sanitaires Ø 80 mm avec régulateurs, utilisable en 15 ou 30 m³/h WC ou SdB.
- 1 piquage de rejet Ø 150 mm.

Moteur : Turbine à action, rotor extérieur, protection thermique, 3 vitesses

Alimentation : Mono 230 V - 50 Hz

Classe énergétique : C

Caractéristiques électriques :

Configuration logement	T1 à T4	T5 et +
Consommation en petite vitesse (W) ⁽¹⁾	16,2	24,5
Consommation en grande vitesse (W) ⁽²⁾	51,1	51,1
Consommation électrique moyenne (W-Th-C) ⁽³⁾	17,7	25,6

⁽¹⁾ A sélectionner suivant la configuration de logement (nombre de pièces principales)

⁽²⁾ Commune aux 2 configurations

⁽³⁾ Calculée sur la base de 23h/jour en PV et 1h/jour en GV

Puissance acoustique	23,1 dB(A) avec gaine PVC
à la bouche cuisine en PV	22,3 dB(A) avec gaine PVC isolée

Boîtier de raccordement électrique avec prédécoupes pour gaines ICT (Ø16 et 20) et connecteur rapide repéré.

Dimensions hors tout L x h x P : 384 x 327 x 320 mm

Poids : 4 kg

FONCTIONNEMENT

2 modes de fonctionnement grâce à la carte électronique : 2 HR CONTROL

Fonctionnement automatique :

- La VMC est équipée de **2 sondes d'humidité** (1 sur le piquage cuisine, 1 sur le piquage de la salle de bains principale).
- Dès que le taux d'humidité dépasse 75 % (taux fixé en usine) en cuisine ou en salle de bains, la VMC passe en grande vitesse.
- La VMC repasse en petite vitesse dès que l'humidité est évacuée.

Fonctionnement manuel :

- Le passage en grande vitesse peut être activé par un commutateur installé dans la cuisine.
- Après 30 minutes, la VMC repasse automatiquement en petite vitesse.

Désignation	Réf.	Gencod	Prix H.T €
Caisson de VMC SILENT'AIR CUBE DH	913470	3127609134701	248,00
KIT VMC : 1 caisson de VMC SILENT'AIR CUBE DH, 1 bouche cuisine Ø 125 mm, 2 bouches sanitaires Ø 80 mm, 2 Quick'Gaines Ø 80 mm, 2 Quick'Gaines Ø 125/150 mm	913471	3127609134718	268,00

Contribution DEEE à ajouter au prix net : = 0,48 €



IP X2
Indice de protection électrique du produit contre les chutes d'eau inclinées à 15°.

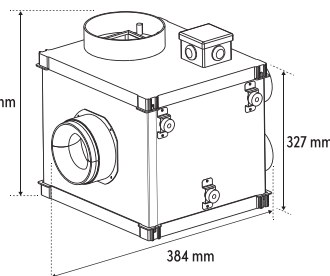

Piquage cuisine avec Venturi et collier Quick'Gain

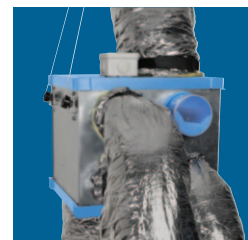

Plots anti-vibratiles et attaches drisses



IZY SILENCE

VMC Simple Flux Autoréglable

Renouvelle l'air en silence

Caisson de VMC Simple Flux Autoréglable pour logement de **2 à 7 pièces principales** équipé d'une cuisine et jusqu'à **4 sanitaires**.

AVANTAGES

- Certifié NF Electricité (NF 089) garantissant la sécurité électrique et la qualité de fabrication.
- Faible consommation électrique
- Silencieux

CARACTÉRISTIQUES

Caisson : structure en matière plastique.

Piquages : - 1 piquage de rejet Ø 160 mm
 - 1 piquage cuisine Ø 125 mm
 - 4 piquages sanitaires Ø 80 mm fermés et transformables 15 ou 30 m³/h



Débits extraits conformes à l'arrêté de mars 1982.

Niveau de puissance acoustique en PV à la bouche cuisine Lw : **29 dB(A)**

Moteur : Turbine à réaction, rotor extérieur, protection thermique

Classe énergétique : Non soumis

Alimentation : Mono 230 V - 50 Hz - 2 vitesses

Caractéristiques électriques :

Taille logement : T2 à T7	Débit global mini (m ³ /h)	Puissance électrique (W)
Petite vitesse	135 m³/h	13,6 W
Grande vitesse	225 m³/h	30,5 W
Consommation électrique moyenne	15 W-Th-C	

Ce produit ayant une puissance inférieure à 30 W à son débit maximum, il n'entre pas dans le champ d'application des règlements européens d'étiquetage énergétique 1254/2014 et d'éco-conception 1253/2014 (sauf informations voir notice).

Boîtier de raccordement électrique avec prédécoupes pour gaines ICT (Ø 20 mm).

Dimensions hors tout L x h x P : 391 x 388 x 267 mm

Poids : 2,8 kg

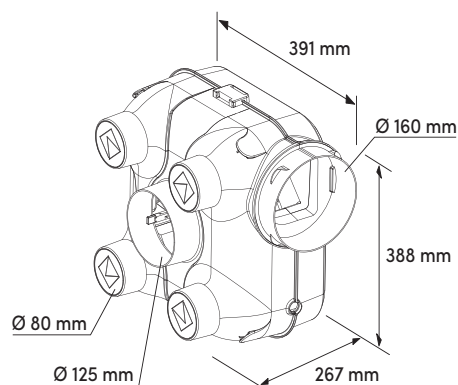

VENTILE
24h/24h



TRÈS
SILENCIEUSE

Désignation	Réf.	Gencod	Prix H.T €
KIT VMC : 1 caisson IZY SILENCE, 1 bouche cuisine Ø 125 mm, 2 bouches sanitaire Ø 80 mm	911649	3325579116493	155,34

Contribution DEEE à ajouter au prix net : = 0,48 €



IP X2
Indice de protection électrique du produit contre les chutes d'eau inclinées à 15°.



SILENT'AIR 15 DH à détection d'humidité

VMC Simple Flux Autoréglable

Évacue l'humidité, compact et silencieux

Caisson compact de VMC Simple Flux Autoréglable pour logement de 2 à 7 pièces principales équipé d'une cuisine et jusqu'à 3 sanitaires. Avec seulement 15 cm d'épaisseur, le « SILENT'AIR 15 DH » est conçu pour répondre à des contraintes d'encombrement.

AVANTAGES

- **Silencieux** : Isolation intérieure en mousse de mélamine
- Piquage cuisine avec Venturi ; silence et meilleure aéraulique
- **Très compact**, il peut être installé en faux plafond, en placard technique, en soupenne, etc... et peut être utilisé dans toutes les positions.
- Très faible consommation électrique à partir de 9 W en petite vitesse.

CARACTÉRISTIQUES

Caisson : Structure en acier galvanisé et isolation acoustique en mousse de mélamine possédant 4 plots anti-vibratiles pour fixation silencieuse. Équipé d'un piquage cuisine Ø125 Venturi, de 3 piquages sanitaires Ø80 régulés (2 calibrés à 30 m³/h et 1 calibré à 15 m³/h) et d'un rejet Ø125.

Débits extraits conformes à l'arrêté de mars 1982.

Niveau de puissance acoustique en PV à la bouche cuisine Lw : 25 dB(A)

Turbine à réaction à haut rendement (faible encrassement) et moteur monté sur roulement à billes.

Classe énergétique : C

Alimentation : Mono 230 V - 50 Hz

Caractéristiques électriques :

Débit global mini (m ³ /h) Puissance électrique (W)	Taille logement	
	T2 à T4	T5 à T7
Petite vitesse 1 T2 à T4 *	90 m ³ /h - 9 W	
Petite vitesse 2 T5 à T7 *		135 m ³ /h - 19 W
Grande Vitesse universelle **	225 m ³ /h - 70 W	
Consommation électrique moyenne	11,5 W-Th-C	21 W-Th-C

* à sélectionner suivant la configuration du logement (nombre de pièces principales)
** commune aux deux configurations

Boîtier de raccordement électrique avec prédécoupes pour gaines ICT (Ø16 et 20) et connecteur rapide repéré.

Dimensions hors tout L x l x h : 393 x 344 x 150 mm

Poids 3,9 kg

FONCTIONNEMENT

2 modes de fonctionnement grâce à la carte électronique : 2 HR CONTROL

Fonctionnement automatique :

- La VMC est équipée de **2 sondes d'humidité** (1 sur le piquage cuisine, 1 sur le piquage de la salle de bains principale).
- Dès que le taux d'humidité dépasse 75 % (taux fixé en usine) en cuisine ou en salle de bains, la VMC passe en grande vitesse.
- La VMC repasse en petite vitesse dès que l'humidité est évacuée.

Fonctionnement manuel :

- Le passage en grande vitesse peut être activé par un commutateur installé dans la cuisine.
- Après 30 minutes, la VMC repasse automatiquement en petite vitesse.



TRÈS
SILENCIEUSE



CONTRÔLE
ÉLECTRONIQUE
D'HUMIDITÉ

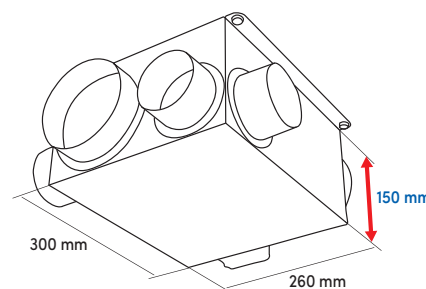

Désignation	Réf.	Gencod	Prix H.T €
Caisson SILENT'AIR 15 DH	911993	3127609119937	317,44

Contribution DEEE à ajouter au prix net : = 0,48 €



MAISON'AIR Compact à détection d'humidité

VMC Simple Flux Autoréglable

Évacue l'humidité, compact (15 cm d'épaisseur)

Caisson compact de VMC Simple Flux Autoréglable **certifié NF Electricité** pour logement de **2 à 7 pièces principales** équipé d'**une cuisine et jusqu'à 3 sanitaires**. Avec **seulement 15 cm d'épaisseur**, le Maison'Air Compact est conçu pour répondre à des contraintes d'encombrement.

AVANTAGES

- **Certifié NF Electricité (NF 089)** garantissant la sécurité électrique et la qualité de fabrication
- **Très compact**, il peut être installé en faux plafond, en placard technique, en soupente, etc... et peut être utilisé dans toutes les positions.

CARACTÉRISTIQUES

Caisson équipé d'un piquage cuisine Ø 125, de 3 piquages sanitaires Ø 80 régulés (2 calibrés à 30 m³/h et 1 calibré à 15 m³/h) et d'un rejet Ø 125.

Débits extraits conformes à l'arrêté de mars 1982.

Niveau de puissance acoustique à la bouche cuisine inférieur à 37 dB(A).

Turbine à réaction à haut rendement et moteur monté sur roulement à billes.

Classe énergétique : C

Alimentation : Mono 230 V - 50 Hz - 3 vitesses (sélectionner les 2 vitesses correspondantes à la configuration de votre logement)

Caractéristiques électriques :

Débit global mini (m ³ /h) Puissance électrique (W)	Taille logement	
	T2 à T4	T5 à T7
Petite vitesse 1 T2 à T4 *	90 m ³ /h - 9 W	
Petite vitesse 2 T5 à T7 *		135 m ³ /h - 19 W
Grande Vitesse universelle **	225 m ³ /h - 70 W	
Consommation électrique moyenne	11,5 W-Th-C	21 W-Th-C

* à sélectionner suivant la configuration du logement (nombre de pièces principales)
** commune aux deux configurations

Boîtier de raccordement électrique avec prédécoupes pour gaines ICT (Ø 16 et 20) et connecteur rapide repéré.

Structure en acier galvanisé et isolation acoustique en mousse de mélamine.

Équipée de 4 plots anti-vibratiles pour fixation silencieuse.

Dimensions hors tout L x l x h : 400 x 340 x 150 mm - Poids 3,9 kg.

FONCTIONNEMENT

2 modes de fonctionnement grâce à la carte électronique : 2 HR CONTROL

Fonctionnement automatique :

- La VMC est équipée de **2 sondes d'humidité** (1 sur le piquage cuisine, 1 sur le piquage de la salle de bains principale).
- Dès que le taux d'humidité dépasse 75 % (taux fixé en usine) en cuisine ou en salle de bains, la VMC passe en grande vitesse.
- La VMC repasse en petite vitesse dès que l'humidité est évacuée.

Fonctionnement manuel :

- Le passage en grande vitesse peut être activé par un commutateur installé dans la cuisine.
- Après 30 minutes, la VMC repasse automatiquement en petite vitesse.

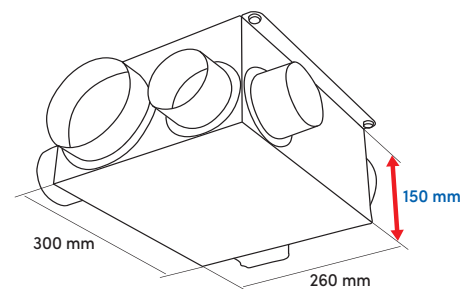

Désignation	Réf.	Gencod	Prix H.T €
KIT VMC Maison'Air Compact Hygrocomut : 1 caisson Maison'Air Compact Hygrocomut, 1 bouche cuisine Ø125, 2 bouches sanitaires Ø80, 1 commutateur PV/GV	100536	3127601005368	235,78

Contribution DEEE à ajouter au prix net : = 0,48 €



IP X2
Indice de protection électrique du produit contre les chutes d'eau inclinées à 15°.



MICROPRO 2

VMC Simple Flux Autoréglable

Renouvelle l'air en permanence

Caisson **compact** de VMC Simple Flux Autoréglable pour logement de **1 à 3 pièces principales** équipé d'**une cuisine et jusqu'à 2 sanitaires** (1 sdb max) avec **seulement 15 cm d'épaisseur**.

AVANTAGES

- **Très compact**, il est conçu pour répondre à des contraintes d'encombrement : il peut être installé en faux plafond, en placard technique, en soupente, etc... et peut être utilisé dans toutes les positions.
- Faible consommation électrique
- Facile à installer

CARACTÉRISTIQUES

Caisson équipé d'un piquage cuisine Ø 125 mm, de 2 piquages sanitaires Ø 80 mm et d'un rejet Ø 125 mm.

Débits extraits conformes à l'arrêté de mars 1982.

Niveau de puissance acoustique en PV à la bouche cuisine L_w : **37 dB(A)**.

Moteur : Mototurbine à réaction montée sur roulements à billes.

Classe énergétique : Non soumis

Alimentation : Mono 230 V - 50 Hz - 2 vitesses

Caractéristiques électriques :

Taille logement : T1 à T3	Débit global mini (m ³ /h)	Puissance électrique (W)
Petite vitesse	75 m³/h	12 W
Grande vitesse	150 m³/h	29 W
Consommation électrique moyenne	13,4 W-Th-C	

Ce produit ayant une puissance inférieure à 30 W à son débit maximum, il n'entre pas dans le champ d'application des règlements européens d'étiquetage énergétique 1254/2014 et d'éco-conception 1253/2014 (sauf informations voir notice).

Boîtier de raccordement électrique avec prédécoupes pour gaines ICT (Ø 16 et 20) et connecteur rapide repéré.

Structure en acier galvanisé, équipée de 4 plots anti-vibratiles pour fixation silencieuse.

Dimensions hors tout L x l x h : 393 x 344 x 150 mm.

Poids 3,9 kg.

VERSION

Standard : fonctionnement à 2 vitesses manuelles via un commutateur PV/GV installé en cuisine (non fourni dans ce kit).

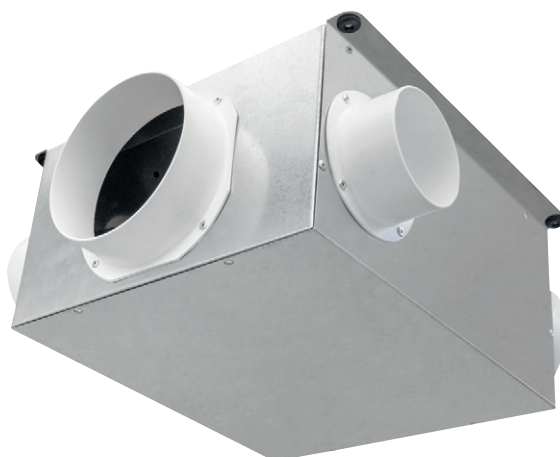

VENTILE
24h/24h



INSTALLATION
FAUX PLAFOND

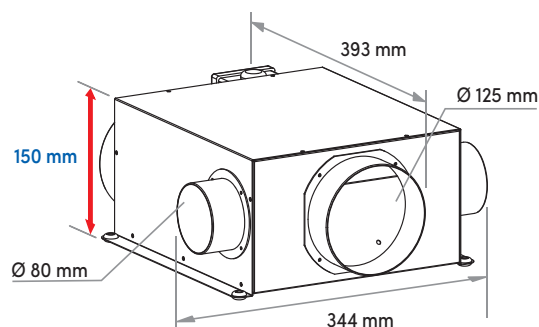

Désignation	Réf.	Gencod	Prix H.T €
KIT VMC MICROPRO 2 : 1 caisson MICROPRO 2, 1 bouche cuisine Ø 125 mm, 2 bouches sanitaire Ø 80 mm	94906	3419869490605	198,38

Contribution DEEE à ajouter au prix net : = 0,48 €



VENTILIS Auto DH à détection d'humidité

NOUVEAU!

VMC Simple Flux Autoréglable

Renouvelle l'air en permanence en multi-installation

Caisson de VMC Simple Flux Autoréglable à détection d'humidité pour logement de 2 à 7 pièces principales équipé d'une cuisine et jusqu'à 6 sanitaires.

AVANTAGES

- Extra plat 17 cm
- Multi-position des piquage sanitaires
- Facile à installer : suspendu, faux plafond, sol et mur

CARACTÉRISTIQUES

Caisson : 1 piquage de rejet Ø 160 mm - 1 piquage cuisine Ø 125 mm
6 piquages sanitaires multipositions Ø 80 mm.

Piquages : équipés de bagues d'auto-accrochage des gaines intégrées assurant maintien et étanchéité

Turbine : Turbine à réaction, rotor extérieur, protection thermique

Classe énergétique : C

Alimentation : Mono 230 V - 50 Hz

Structure : coque polypropylène.

Plots anti-vibratiles : fournis.

Boîtier de raccordement électrique : avec prédécoups pour gaines ICT Ø 20 mm et connecteur rapide repéré.

Dimensions hors tout L x l x h : 667 x 533 x 171 mm

Poids : 3 kg

Niveau de puissance acoustique en PV à la bouche cuisine Lw : 38 dB(A)

Caractéristiques électriques :

	Consommation électrique moyenne	Puissance électrique		Puissance électrique	Débit global min
		Petite vitesse	Grande vitesse		
Jusqu'au T4	14,2 W-Th-C	12 W	90 m ³ /h	65 W	270 m ³ /h
Jusqu'au T7	24,8 W-Th-C	23 W	135 m ³ /h		

FONCTIONNEMENT

2 modes de fonctionnement grâce à la carte électronique : 2 HR CONTROL

Fonctionnement automatique :

- La VMC est équipée de **2 sondes d'humidité** (1 sur le piquage cuisine, 1 sur le piquage de la salle de bains principale).
- Dès que le taux d'humidité dépasse 75 % (taux fixé en usine) en cuisine ou en salle de bains, la VMC passe en grande vitesse.
- La VMC repasse en petite vitesse dès que l'humidité est évacuée.

Fonctionnement manuel :

- Le passage en grande vitesse peut être activé par un commutateur installé dans la cuisine.
- Après 30 minutes, la VMC repasse automatiquement en petite vitesse.



Pour tout type d'installation grâce au coude à 45° amovible et positionnable sur 360°

Désignation	Réf.	Gencod	Prix H.T €
KIT VMC : 1 caisson VENTILIS Auto DH, 1 bouche cuisine Ø 125 mm, 2 bouches sanitaire Ø 80 mm, 1 bouton poussoir GV temporisée 30 mn et 2 cordelettes	913417	3127609134176	250,10

Contribution DEEE à ajouter au prix net : = 0,48 €



IP X2
Indice de protection électrique du produit contre les chutes d'eau inclinées à 15°.



17 cm



CONTRÔLE ÉLECTRONIQUE D'HUMIDITÉ



VENTILE 24h/24h

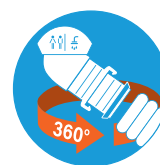

FACILE ET RAPIDE À POSER

VMC Multi-positions, raccordement de la gaine facilité grâce au 360° du piquage





Installation suspendue dans les combles

Encombrement en mm

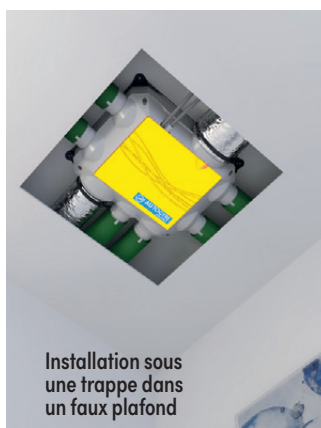
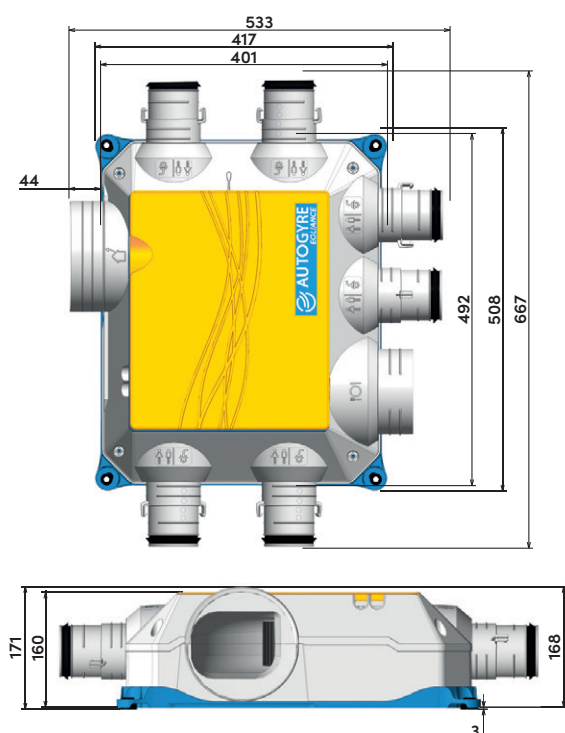

Installation sous une trappe dans un faux plafond



Installation dans un garage fixée au mur

Piquages universels multi-réseaux :

- Raccordement à des réseaux souples, isolés, semi-rigides...
- Piquages 90° ou 45°
- Système d'accrochage rapide des gaines sanitaires avec joint garantissant l'étanchéité du réseau.
- Kit complet fourni pour une installation autonome

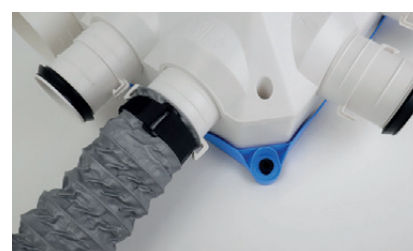

COMPOSITION du KIT

Kit VMC VENTILIS AUTO DH
réf. 913417 :

- 1 caisson VENTILIS AUTO DH
- 1 bouche cuisine Ø 125 mm
- 2 bouches salitaire Ø 80 mm
- 4 bouchons Ø 80 mm
- 8 colliers «Quick'Gaine»



Le collier « Quick'Gaine » assure le maintien des gaines sans outil.

VENTILIS Auto

NOUVEAU!

VMC Simple Flux Autoréglable

Renouvelle l'air en permanence en multi-installation

Caisson de VMC Simple Flux Autoréglable pour logement de 2 à 7 pièces principales équipé d'une cuisine et jusqu'à 4 sanitaires.

AVANTAGES

- Faible consommation électrique : 17,1 W-Th-C
- Extra plat 17 cm
- Multi-position des piquage sanitaires
- Facile à installer : suspendu, faux plafond, sol et mur

CARACTÉRISTIQUES

Caisson : 1 piquage de rejet Ø 160 mm - 1 piquage cuisine Ø 125 mm
4 piquages sanitaires multipositions Ø 80 mm.
Piquages : équipés de bagues d'auto-accrochage des gaines intégrées assurant maintien et étanchéité
Turbine Turbine à réaction, rotor extérieur, protection thermique
Classe énergétique : Non soumis
Alimentation : Mono 230 V - 50 Hz
Structure : coque polypropylène.
Plots anti-vibratiles fournis.
Boîtier de raccordement électrique avec prédécoupes pour gaines ICT Ø 20 et connecteur rapide repéré.
Dimensions hors tout L x l x h : 667 x 533 x 171 mm
Poids : 3 kg
Niveau de puissance acoustique en PV à la bouche cuisine Lw : 38 dB(A)
Caractéristiques électriques :

Taille logement : T2 à T7	Débit global mini (m ³ /h)	Puissance électrique (W)
Petite vitesse	135 m ³ /h	16 W
Grande vitesse	210 m ³ /h	29 W
Consommation électrique moyenne	17,1 W-Th-C	

Ce produit ayant une puissance inférieure à 30 W à son débit maximum, il n'entre pas dans le champ d'application des règlements européens d'étiquetage énergétique 1254/2014 et d'éco-conception 1253/2014 (sauf informations voir notice).



Pour tout type d'installation grâce au coude à 45° amovible et positionnable sur 360°

Désignation	Réf.	Gencod	Prix H.T €
KIT VMC : 1 caisson VENTILIS Auto, 1 bouche cuisine Ø 125 mm, 2 bouches sanitaire Ø 80 mm	913407	3127609134077	225,50

Contribution DEEE à ajouter au prix net := 0,48 €



IP X2
Indice de protection électrique du produit contre les chutes d'eau inclinées à 15°.



17 cm

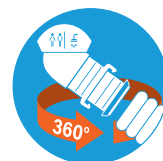

FACILE ET RAPIDE À POSER

VMC Multi-positions, raccordement de la gaine facilité grâce au 360° du piquage



VENTILE 24h/24h





Installation suspendue dans les combles

Encombrement en mm

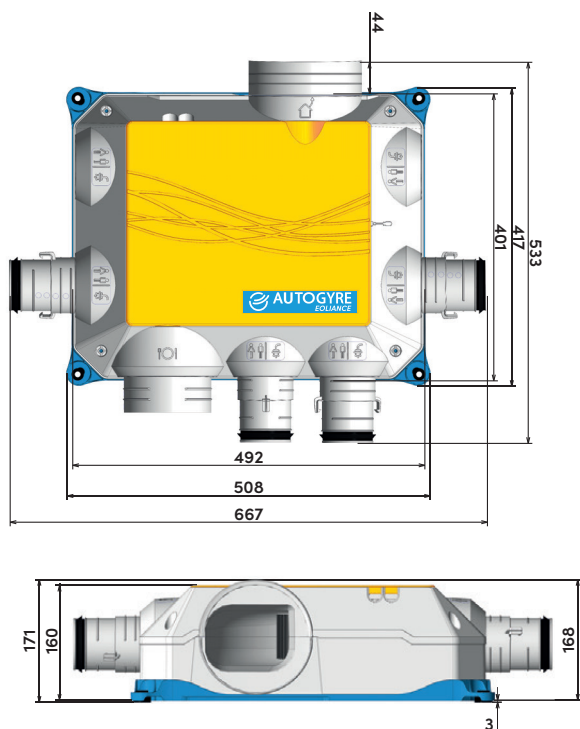

Installation sous une trappe dans un faux plafond

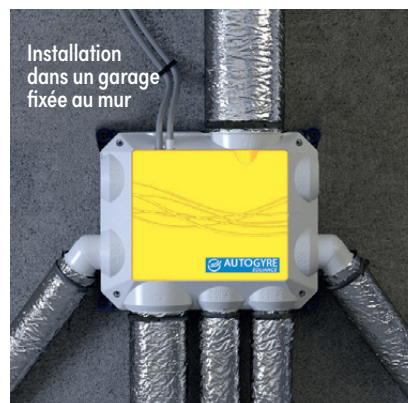

Installation dans un garage fixée au mur

Piquages universels multi-réseaux :

- Raccordement à des réseaux souples, isolés, semi-rigides...
- Piquages 90° ou 45°
- Système d'accrochage rapide des gaines sanitaires avec joint garantissant l'étanchéité du réseau.
- Kit complet fourni pour une installation autonome



COMPOSITION du KIT

Kit VMC VENTILIS AUTO réf. 913407 :

- 1 caisson VENTILIS AUTO
- 1 bouche cuisine Ø 125 mm
- 2 bouches salnitaires Ø 80 mm
- 4 bouchons Ø 80 mm
- 6 colliers «Quick'Gaine»



Le collier « Quick'Gaine » assure le maintien des gaines sans outil.

STYL'AIR BC à détection d'humidité

VMC Simple Flux Autoréglable

Évacue l'humidité, limite la conso électrique

Caisson de VMC Simple Flux Autoréglable **basse consommation** pour logement de **2 à 7 pièces principales** équipé d'une cuisine et jusqu'à **4 sanitaires**.

AVANTAGES

- Certifié NF Electricité (NF 089) garantissant la sécurité électrique et la qualité de fabrication.
- Basse consommation électrique
- Facile à installer, piquages amovibles, « QUICK'AIR STOP® »

CARACTÉRISTIQUES

Caisson : structure en matière plastique.

Piquages : - 1 piquage de rejet Ø 160 mm

- 1 piquage cuisine Ø 125 mm

- 4 piquages sanitaires Ø 80 mm, amovibles, « QUICK'AIR STOP® » en biseau, auto-régulés, fermés et configurables 15 ou 30 m³/h

Débits extraits conformes à l'arrêté de mars 1982.

Niveau de puissance acoustique en PV à la bouche cuisine Lw : 36 dB(A)

Moteur : Turbine à réaction, rotor extérieur, protection thermique

Classe énergétique : B

Alimentation : Mono 230 V - 50 Hz - 3 vitesses (sélectionner les 2 vitesses correspondantes à la configuration du logement)

Caractéristiques électriques :

	Consommation électrique moyenne	Puissance électrique	Débit global min	Puissance électrique	Débit global min
		Petite vitesse		Grande vitesse	
Jusqu'au T4	10,0 W-Th-C	9 W	90 m ³ /h	33 W	225 m ³ /h
Jusqu'au T7	16,7 W-Th-C	16 W	135 m ³ /h		

Boîtier de raccordement électrique avec prédécoupes pour gaines ICT Ø 20

Dimensions hors tout L x h x P : 391 x 388 x 267 mm

Poids : 2,8 kg

FONCTIONNEMENT

2 modes de fonctionnement grâce à la carte électronique : 2 HR CONTROL

Fonctionnement automatique :

- La VMC est équipée de **2 sondes d'humidité** (1 sur le piquage cuisine, 1 sur le piquage de la salle de bains principale).
- Dès que le taux d'humidité dépasse 75 % (taux fixé en usine) en cuisine ou en salle de bains, la VMC passe en grande vitesse.
- La VMC repasse en petite vitesse dès que l'humidité est évacuée.

Fonctionnement manuel :

- Le passage en grande vitesse peut être activé par un commutateur installé dans la cuisine.
- Après 30 minutes, la VMC repasse automatiquement en petite vitesse.

Désignation	Réf.	Gencod	Prix H.T €
KIT VMC : 1 caisson STYL'AIR BC, 1 bouche cuisine Ø 125 mm, 2 bouches sanitaires Ø 80 mm, 1 bouton poussoir GV temporisée 30 mn et 2 cordelettes	100710	3127601007102	191,30

Contribution DEEE à ajouter au prix net : = 0,48 €



IP X2
Indice de protection électrique du produit contre les chutes d'eau inclinées à 15°.



CONSO ÉLECTRIQUE RÉDUITE DE 33 % *



CONTRÔLE ÉLECTRONIQUE D'HUMIDITÉ



FACILE À INSTALLER

* Par rapport à une VMC non basse consommation

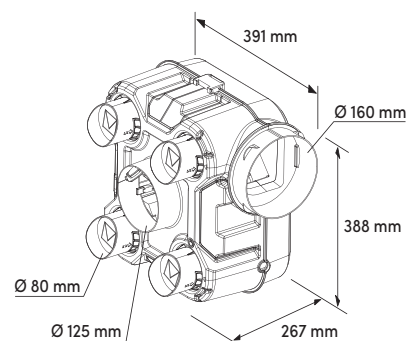

QUALIT'AIR[®] à détection d'humidité

GRANDE MAISON

VMC Simple Flux Autoréglable à débits maîtrisés

Prévient l'humidité en limitant les déperditions de chaleur

Caisson de VMC Simple Flux Autoréglable à débits régulés pour logement de 2 à 7 pièces principales équipé d'une cuisine et jusqu'à 5 sanitaires.

AVANTAGES

- 5 piquages sanitaires
- Débits régulés et optimisés
- Faible consommation électrique
- Economique à l'achat - Facile à installer.

CARACTÉRISTIQUES

Caisson équipé d'un piquage cuisine Ø 125 mm, de 5 piquages sanitaires Ø 80 mm autoréglés et d'un rejet Ø 125 mm.

Débits extraits conformes à l'arrêté de mars 1982.

Turbine à réaction à haut rendement et moteur monté sur roulement à billes.

Niveau de puissance acoustique : 34 dB(A) en petite vitesse du bruit mesuré à l'aspiration de la bouche cuisine Lw.

Puissance électriques : 23,1 W-Th-C avec 5 piquages sanitaires.

Domaine d'emploi : Ce groupe convient jusqu'à 5 sanitaires (toutes pièces équipées d'un point d'eau hors cuisine) avec au maximum 2 salles de bains (ou douches) ou 4 sanitaires, avec 3 salles de bains ou douches maximum.

Classe énergétique : C

Alimentation : Mono 230 V - 50 Hz - 2 vitesses.

Caractéristiques électriques :

Consommation électrique	Logement T1 à T4	Logement T5 et +
Petite vitesse *	14 W	21,7 W
Grande vitesse **	55,1 W	55,1 W
Consommation électrique moyenne ***	16,1 W-Th-C	23,1 W-Th-C

* à sélectionner suivant la configuration du logement (nombre de pièces principales)

** commune aux 2 configurations *** Calculé sur la base de 23 h/jour en PV et 1 h/jour en GV

Dimensions hors tout L x h x P : 350 x 358 x 300 mm

Poids : 4 kg

FONCTIONNEMENT

2 modes de fonctionnement grâce à la carte électronique : 2 HR CONTROL

Fonctionnement automatique :

- La VMC est équipée de 2 sondes d'humidité (1 sur le piquage cuisine, 1 sur le piquage de la salle de bains principale).
- Dès que le taux d'humidité dépasse 75 % (taux fixé en usine) en cuisine ou en salle de bains, la VMC passe en grande vitesse.
- La VMC repasse en petite vitesse dès que l'humidité est évacuée.

Fonctionnement manuel :

- Le passage en grande vitesse peut être activé par un commutateur installé dans la cuisine.
- Après 30 minutes, la VMC repasse automatiquement en petite vitesse.



CONTRÔLE ÉLECTRONIQUE D'HUMIDITÉ



EN MOYENNE 80 €* D'ÉCONOMIE DE CHAUFFAGE

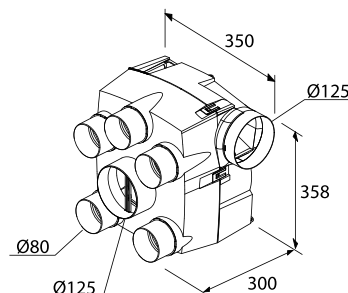

Piquage amovible



Poignée



Désignation	Réf.	Gencod	Prix H.T €
Caisson Qualit'Air à détection d'humidité NOUVEAU!	913392	3127609133926	191,68
KIT VMC Qualit'Air : 1 caisson Qualit'Air à détection d'humidité, 1 bouche cuisine Ø125, 2 bouches sanitaires Ø80, 1 commutateur PV/GV	100520	3127601005207	212,40

Contribution DEEE à ajouter au prix net : = 0,48 €



IP X2
Indice de protection électrique du produit contre les chutes d'eau inclinées à 15°.



* Base moyenne de consommation annuelle de chauffage : 1600 € (source quelleenergie.fr) 1600 € x 5 % = 80 € par rapport à une VMC Autoréglable classique.

FACILIO Auto DH à détection d'humidité

LA VMC SIMPLE FLUX

NOUVEAU!

VMC Simple Flux Autoréglable

Détecte et évacue l'humidité

Caisson de VMC Simple Flux Autoréglable pour logement de **2 à 7 pièces principales** équipé d'une cuisine et jusqu'à **4 sanitaires**.

AVANTAGES

- Faible consommation électrique : **17,1 W-Th-C**
- Caisson en plastique recyclé
- Facile à installer

CARACTÉRISTIQUES

Caisson : structure en matière plastique (polypropylène) recyclé.
Piquages : - 1 piquage de rejet Ø 125 mm
 - 1 piquage cuisine Ø 125 mm
 - 1 piquage sanitaires Ø 80 mm 30 m³/h
 - 3 piquages sanitaires Ø 80 mm 15 m³/h transformables en 30 m³/h (en cassant la cale marquée 15 m³)
Débits extraits conformes à l'arrêté de mars 1982.
Niveau de puissance acoustique en PV à la bouche cuisine Lw : **37 dB(A)**
Moteur : Mototurbine à réaction montée sur roulements à billes
Classe énergétique : Non soumis
Alimentation : Mono 230 V - 50 Hz - 2 vitesses
Caractéristiques électriques :

Taille logement : T2 à T7	Débit mini T4 + 2 sdB + 2 WC	Débit mini : T7 + 1 sdB + 1 WC	Puissance électrique (W)
Petite vitesse	90 m ³ /h	135 m ³ /h	16 W
Grande vitesse	210 m ³ /h	225 m ³ /h	29 W
Consommation électrique moyenne	17,1 W-Th-C		

Ce produit ayant une puissance inférieure à 30 W à son débit maximum, il n'entre pas dans le champ d'application des règlements européens d'étiquetage énergétique 1254/2014 et d'éco-conception 1253/2014 (sauf informations voir notice).

Boîtier Boîtier de raccordement électrique à vis pour gaines ICT Ø 20 mm
Piquages avec ailettes accroche-gaines
Dimensions hors tout L x h x P : 310 x 355 x 260 mm
Poids : 2,9 kg

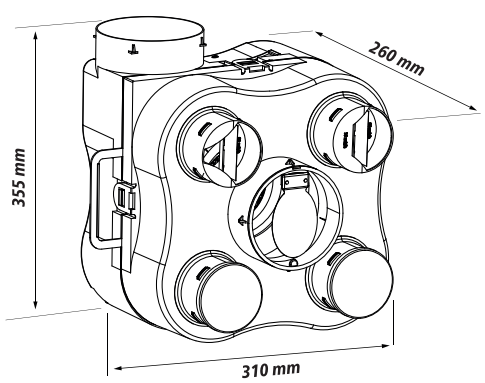



CONTRÔLE DE L'HUMIDITÉ

Déclenchement automatique de la grande vitesse dès que le taux d'humidité relative (HR) atteint 75%.
 Retour à la petite vitesse dès que le taux d'humidité repasse en-dessous du seuil défini.
 La grande vitesse peut être déclenchée manuellement via un commutateur PV/GV installé en cuisine.



Désignation	Réf.	Gencod	Prix H.T. €
KIT VMC : 1 caisson FACILIO Auto DH, 1 bouche cuisine Ø 125 mm, 2 bouches sanitaires Ø 80 mm	913385	3127609133858	138,03

Contribution DEEE à ajouter au prix net : = 0,48 €



IP X2
 Indice de protection électrique du produit contre les chutes d'eau inclinées à 15°.



FACILIO Auto

NOUVEAU!

VMC Simple Flux Autoréglable

Renouvelle l'air en permanence

Caisson de VMC Simple Flux Autoréglable pour logement de **2 à 7 pièces principales** équipé d'une cuisine et jusqu'à **4 sanitaires**.

AVANTAGES

- Faible consommation électrique : **17,1 W-Th-C**
- Caisson en plastique recyclé
- Facile à installer

CARACTÉRISTIQUES

Caisson : structure en matière plastique (polypropylène) recyclé.

Piquages : - 1 piquage de rejet Ø 125 mm
 - 1 piquage cuisine Ø 125 mm
 - 1 piquage sanitaires Ø 80 mm 30 m³/h
 - 3 piquages sanitaires Ø 80 mm 15 m³/h transformables en 30 m³/h (en cassant la cale marquée 15 m³)

Débits extraits conformes à l'arrêté de mars 1982.

Niveau de puissance acoustique en PV à la bouche cuisine Lw : **37 dB(A)**

Moteur : Mototurbine à réaction montée sur roulements à billes

Classe énergétique : Non soumis

Alimentation : Mono 230 V - 50 Hz - 2 vitesses

Caractéristiques électriques :

Taille logement : T2 à T7	Débit mini T4 + 2 sdB + 2 WC	Débit mini : T7 + 1 sdB + 1 WC	Puissance électrique (W)
Petite vitesse	90 m ³ /h	135 m ³ /h	16 W
Grande vitesse	210 m ³ /h	195 m ³ /h	29 W
Consommation électrique moyenne	17,1 W-Th-C		

Ce produit ayant une puissance inférieure à 30 W à son débit maximum, il n'entre pas dans le champ d'application des règlements européens d'étiquetage énergétique 1254/2014 et d'éco-conception 1253/2014 (sauf informations voir notice).

Boîtier Boîtier de raccordement électrique à vis pour gaines ICT Ø 20 mm

Piquages avec ailettes accroche-gaines

Dimensions hors tout L x h x P : 310 x 355 x 260 mm

Poids : 2,9 kg

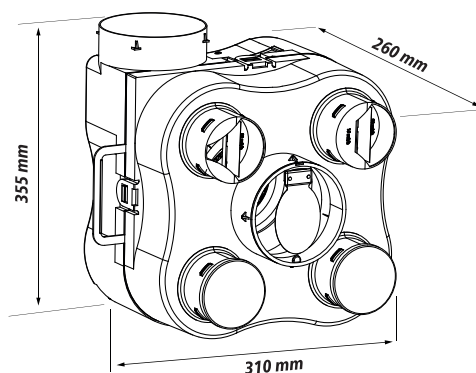

Désignation	Réf.	Gencod	Prix H.T €
KIT VMC : 1 caisson FACILIO Auto, 1 bouche cuisine Ø 125 mm, 2 bouches sanitaire Ø 80 mm	913384	3127609133841	127,14

Contribution DEEE à ajouter au prix net : = 0,48 €



IP X2
 Indice de protection électrique du produit contre les chutes d'eau inclinées à 15°.



RENOUVEL'AIR® 2

VMC Simple Flux Autoréglable

Gamme économique

Caisson de VMC Simple Flux Autoréglable pour logement de **2 à 6 pièces principales** équipé d'une cuisine et jusqu'à 4 sanitaires.

AVANTAGES

- Très économique à l'achat.
- Faible consommation électrique : 12 W en petite vitesse.
- Facile à installer.

CARACTÉRISTIQUES

Caisson équipé d'un piquage cuisine Ø 125 mm, de 4 piquages sanitaires Ø 80 mm régulés (2 calibrés à 30 m³/h, 1 calibré à 15 m³/h et 2 calibrage par découpe) et d'un rejet Ø 125 mm.

Débits extraits conformes à l'arrêté de mars 1982.

Niveau de puissance acoustique à la bouche cuisine inférieur à 37 dB(A).

Turbine à réaction Ø 175 mm et moteur asynchrone monté sur roulement à billes.

Classe énergétique : Non soumis

Alimentation : Mono 230 V - 50 Hz - 2 vitesses

Caractéristiques électriques :

Taille logement : T2 à T6	Débit global mini (m ³ /h)	Puissance électrique (W)
Petite vitesse	120 m ³ /h	12 W
Grande vitesse	225 m ³ /h	29 W
Consommation électrique moyenne	13,4 W-Th-C	

Ce produit ayant une puissance inférieure à 30 W à son débit maximum, il n'entre pas dans le champ d'application des règlements européens d'étiquetage énergétique 1254/2014 et d'éco-conception 1253/2014 (sauf informations voir notice).

Piquages : repérés (Cuisine, Sanitaire 15 m³/h, Sanitaires 30 m³/h, Rejet) et équipés de picots d'accrochage des gaines.

Boîtier de raccordement électrique avec prédécoupes pour gaines ICT (Ø 16 et 20 mm) et connecteur repéré.

Structure : Coque plastique.

Dimensions hors tout L x l x h : 270 x 295 x 350 mm

Poids 2,26 kg

VERSION

Standard : fonctionnement à 2 vitesses manuelles via un commutateur PV/GV installé en cuisine (non fourni dans ce kit).

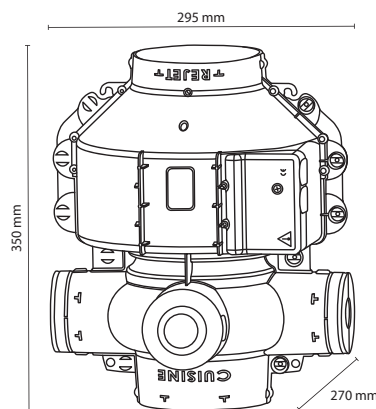

Désignation	Réf.	Gencod	Prix H.T €
KIT VMC Renouvel'Air 2 : 1 caisson Renouvel'Air 2, 1 bouche cuisine Ø 125 mm, 2 bouches sanitaire Ø 80 mm	200400	3127602004001	116,38

Contribution DEEE à ajouter au prix net : = 0,48 €



Solo VMC

Solution modulaire

SPÉCIAL RÉNOVATION

AVANTAGES

- Idéale pour la rénovation, elle s'installe directement dans la pièce à ventiler.
- Chaque appareil est indépendant et répond au besoin de la pièce dans laquelle il est installé.
- Existe en version « Détection Humidité » pour une régulation automatique des débits.
- Façade démontable pour faciliter l'entretien.

VERSIONS

- SOLO VMC 100 et 100 à détection d'humidité pour WC, salle d'eau.
- SOLO VMC 125 pour salle de bains.
- SOLO VMC 125 à détection d'humidité pour salle de bains, cuisine.

INSTALLATION

- Mur ou plafond.

UTILISATION

- Fonctionnement permanent 24h/24.
- Rénovation pièce par pièce.
- En complément d'une VMC lorsqu'une pièce supplémentaire est à équiper.
- La longueur max avec une gaine rigide est de 4 m, si possible avec une légère pente vers la grille extérieure. Si cette pente est assez accentuée alors on peut rajouter environ 2 m de gaine.
- Classe énergétique : Non soumis

Solo VMC 100



Solo VMC 125



WC	SALLE D'EAU	SDB	CUISINE
Solo VMC 100 Standard 15 m ³ /h	Solo VMC 100 Standard 30 m ³ /h	Solo VMC 125 Standard 45 m ³ /h	-
Solo VMC 100 Hygrocomut PV : 5 m ³ /h GV : 15 m ³ /h	Solo VMC 100 Hygrocomut PV : 5 m ³ /h GV : 30 m ³ /h	Solo VMC 125 Hygrocomut PV : 10 m ³ /h GV : 45 m ³ /h	Solo VMC 125 Hygrocomut PV : 10 m ³ /h GV : 45 m ³ /h TGV : 110 m ³ /h

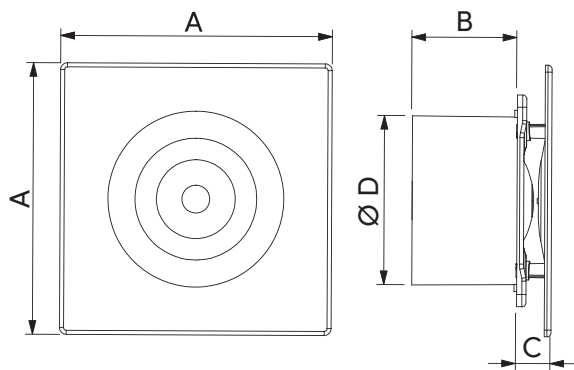

	A	B	C	Ø D	Poids
Solo VMC 100 Solo VMC 100 Hygrocomut	160 mm	77 mm	25 mm	100 mm	0,65 Kg
Solo VMC 125 Solo VMC 125 Hygrocomut	200 mm	77 mm	25 mm	125 mm	0,75 Kg

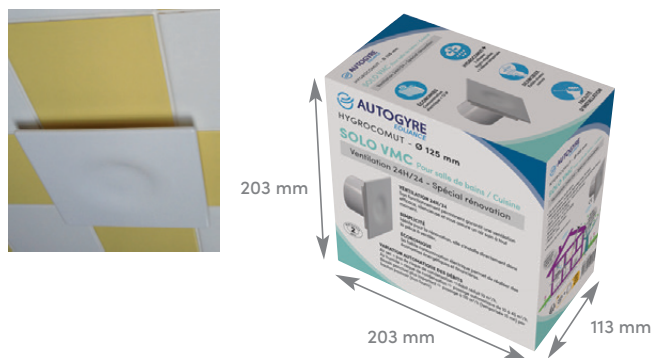

Désignation	Nbre de vitesses	Débits	Consommation électrique	Niveau sonore Pression acoustique à 3 m	Réf.	Gencod	Prix H.T €
Solo VMC 100	2 manuelles	15 / 30 m ³ /h	4 / 5 W	26 / 33 dB(A)	101800	3127601018009	79,06
Solo VMC 125	2 manuelles	30 / 45 m ³ /h	7 / 10 W	26 / 33 dB(A)	101801	3127601018016	92,32
Solo VMC 100 Hygrocomut	2 hydro-régulées	5 / 30 m ³ /h	4 / 5 W	26 / 33 dB(A)	101802	3127601018023	132,92
Solo VMC 125 Hygrocomut	2 hydro-régulées + 1 tempo 15 mn	10 / 45 m ³ /h (hygro) 110 m ³ /h (tempo)	5 / 7 / 13 W	26 / 33 / 39 dB(A)	101803	3127601018030	140,72

Contribution DEEE à ajouter au prix net : = 0,48 €



VMC double flux

LA VMC DOUBLE FLUX

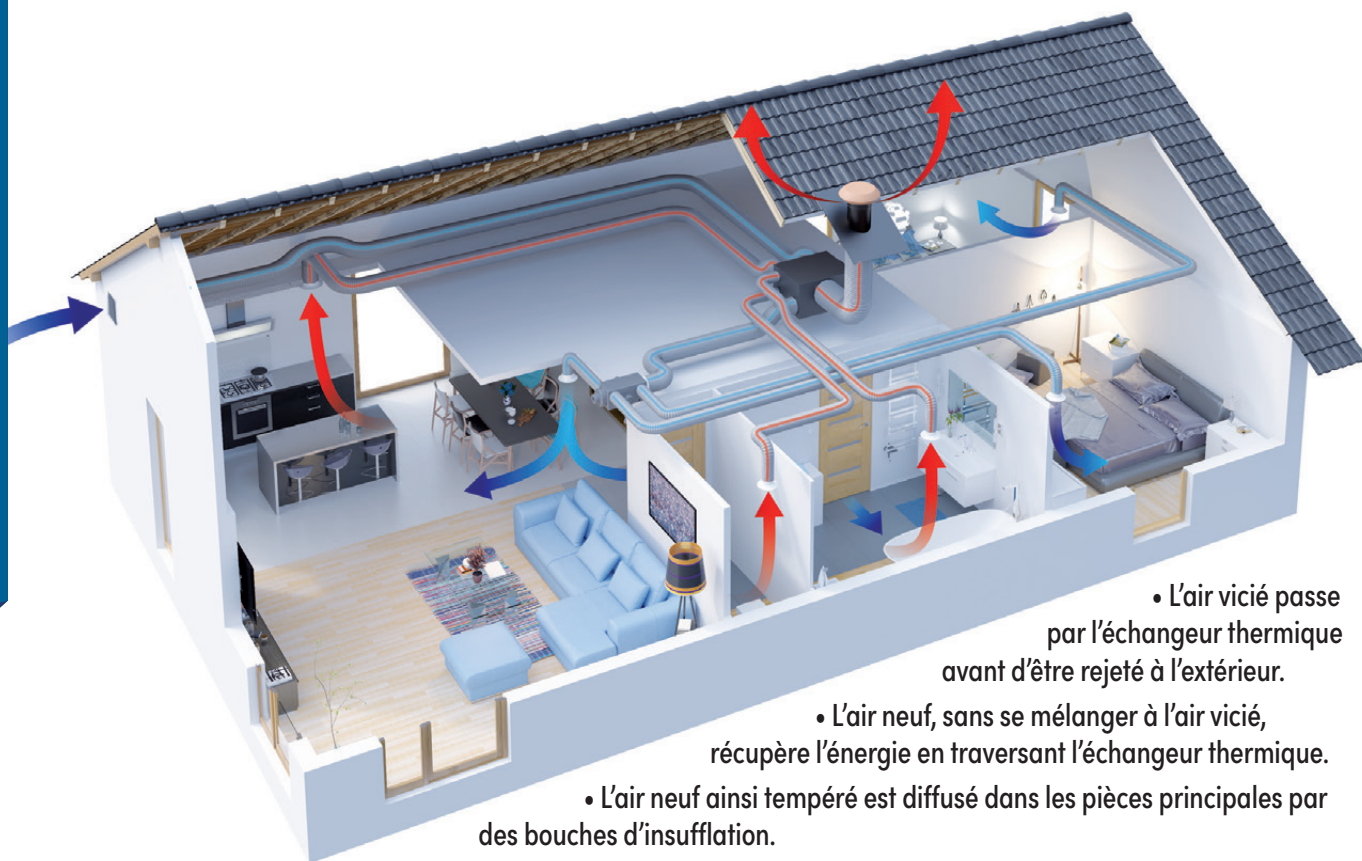

- L'air vicié passe par l'échangeur thermique avant d'être rejeté à l'extérieur.
- L'air neuf, sans se mélanger à l'air vicié, récupère l'énergie en traversant l'échangeur thermique.
- L'air neuf ainsi tempéré est diffusé dans les pièces principales par des bouches d'insufflation.

GUIDE DE CHOIX :

VMC DOUBLE FLUX	Économies d'électricité	Économies de chauffage	Silence dB(A)	QAI	Détection d'humidité	Classe énergétique RE2020	Nombres de sanitaires	Adaptés aux espaces réduits
VITAL'AIR 90	★★★ ★★	★★★★	★★★ ★★	★★★ ★★ CO ₂ COV H ₂ O	OUI	A	3	★★★ ★★
TWIN'AIR DF 90	★★★ ★★	★★★ ★★	★★	★★★	OUI	A RE 2020 NF VMC	6	★★
ISÉO	★★★ ★★	★★	★★	★★	OUI	B	4	★
DF 90 EX-P26	★★★ ★★	★★★★	★★★ ★★	★★	OUI ou option	A	4	★★★ ★★
TWIN'AIR DF70 PLUS	★★	★★	★★★★	★★	OUI	B	4	★★★
TWIN'AIR DF 70	★★	★★	★★★★	★	NON	C	4	★★★
CASSIO	★★	★★★ ★★	★★★★	★	NON	non soumis	pièce par pièce	★★★ ★★

Choisir votre VMC double flux

VMC
DOUBLE FLUX



	QAI		VENTILER, FLTRER, LIMITER DÉPERDITIONS THERMIQUES EN RÉCUPÉRANT L'ÉNERGIE...									
Application	Rénovation		RE 2020 Rénovation	Rénovation	Rénovation	Rénovation	Rénovation	Rénovation	Rénovation	Rénovation	Rénovation	Rénovation
Type de Double Flux	Monobloc + 1 module		Monobloc + 2 modules	Modulaire	Modulaire	Monobloc	Monobloc	Monobloc + 1 module	Monobloc + 1 module	Monobloc	Monobloc	Monobloc
Structure	Acier laqué + polystyrène		Acier laqué + polystyrène	Plastique + PPE	Plastique + PPE	PPE	PPE	Acier laqué + polystyrène	Acier laqué + polystyrène	Acier laqué + polystyrène	Acier laqué + polystyrène	Plastique
Installation	Combles, faux plafond		Combles, cave, garage	Combles, cave, garage	Combles, cave, garage	Combles, faux plafond	Combles, faux plafond	Combles	Combles	Combles	Combles	Pièce
Taille du logement	T2	T3 à T4	T3 à T7	T2 à T4	T5 à T7	T2	T3 à T5	T2 à T4	T5 à T7	T2 à T4	T5 à T7	-
Conso électrique moyenne en W-Th-C	28,3	51,3	30,3 à 65	38	56	20,1	42	42,3	64,3	42,3	64,3	-
Nombres de sanitaires maximum	3		6	4		4		4		4		-
Puissance acoustique	< 35 dB(A) *		41 dB(A) **	< 36 dB(A) *		< 35 dB(A) *		< 35 dB(A) *		< 35 dB(A) *		< 32 dB(A)
Performance échange thermique	90 %		86 %	88 %		90 %		70 %		70 %		90 %
Classe énergétique	A		A	B		A		B		C		***
Certification	CE		NF VMC	CE		CE		CE		CE		CE
Garantie	5 ans		5 ans	5 ans		5 ans		5 ans		5 ans		2 ans

* Lw en PV à la bouche cuisine

** Puissance acoustique au soufflage certifiée NF-VMC et établie avec le silencieux Ref. 913120

*** Non soumis à la réglementation car puissance < à 30 W



5 bonnes raisons d'installer une VMC double flux

- 1 **CONFORT** : la récupération de la chaleur permet de diffuser un air neuf tempéré dans les pièces principales où sont installées les bouches.
- 2 **QUALITÉ DE L'AIR** : les filtres assurent la qualité de l'air ambiant à l'intérieur de votre logement.
- 3 **PLUS DE COURANT D'AIR** : suppression des entrées d'air.
- 4 **ECONOMIES D'ÉNERGIE** : rendement de 70 à 90 % selon le type de VMC.
- 5 **BY-PASS INTÉGRÉ** : il permet d'insuffler de l'air frais la nuit en été et donc de rafraîchir le logement.

Accessoires complémentaires



CRI

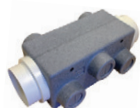

CCE



NÉO

100449



S00447



ACCESSOIRES « RÉSEAU »

Désignation	Code	Réf.	Gencod	Prix H.T €
Caisson de répartition d'insufflation de l'air neuf : 1 piquage Ø 125 mm, 7 piquages Ø 80 mm en polystyrène expansé	CRI Air neuf	101541	3127601015411	79,20
Caisson de centralisation d'extraction de l'air vicié : 2 piquages Ø 125 mm, 6 piquages Ø 80 mm en polystyrène expansé	CCE Air vicié	S01538	3325579000419	79,20
Caisson d'extraction motorisé / insufflation pour VMC DF modulaires	-	100449	3127601004491	192,50*
Caisson d'extraction motorisé / insufflation pour VMC DF modulaires avec piquages	-	S00447	3127601004477	192,50*
Caisson de répartition NÉO 125, enveloppe en tôle d'acier laqué blanc + isolation thermique pour extraction ou insufflation : 2 piquages Ø 125 mm et 8 piquages Ø 80 mm	NÉO 125	913117	3127609131175	104,02
Caisson de répartition NÉO 160, enveloppe en tôle d'acier laqué blanc + isolation thermique pour extraction ou insufflation : 1 piquage Ø 160 mm, 1 piquage Ø 125 mm et 8 piquages Ø 80 mm	NÉO 160	913118	3127609131182	152,44

Contribution DEEE à ajouter au prix net : * = 0,48 €

BOÎTIER SANS FIL DE GESTION DES FILTRES

Permet la gestion du remplacement des filtres par témoin lumineux

Désignation	SACHET		
	Réf.	Gencod	Prix H.T €
Boîtier de gestion filtres	93058	3419869305800	23,72



FILTRES DE RECHANGE pour VMC Double Flux ANCIENNE GÉNÉRATION

Désignation	Réf.	Gencod	Prix H.T €
Lot de 2 filtres G4 /M5 de rechange pour VMC Double Flux VITAL'Air DF 70 : 334 x 262 x 10 mm	201474	3127602014741	47,32
Lot de 2 filtres G4/M5 cassette de rechange pour VMC Maison'Air DF HR : 360 x 270 mm	102790	3127601027902	34,74
Lot de 2 filtres G4 cassette de rechange pour VMC Renouvel'Air DF 70 et Maison'Air DF 72 : 230 x 218 mm	102690	3127601026905	27,10
Lot de 2 filtres G4 de rechange pour VMC Double Flux Pavillon'Air DF 90 : 350 x 310 mm	100690	3127601006907	9,04
Lot de 2 filtres G3 de rechange pour VMC Double Flux Renouvel'Air DF 70 et Maison'Air DF 72 : 280 x 215 mm	100697	3127601006976	8,94
Lot de 2 filtres G4 de rechange pour VMC Double Flux Pavillon'Air DF 96 : 360 x 320 mm	101690	3127601016906	33,84
Lot de 2 filtres G4/M5 de rechange pour VMC Double Flux Pavillon'Air DF 93 : 350 x 310 mm	100790	3127601007904	9,06
Lot de 2 filtres G4/M5 de rechange pour VMC Double Flux Maison'Air DF 96 : 360 x 320 mm	101790	3127601017903	34,50
Lot de 2 filtres de rechange pour VMC Double Flux NOVEO : 287 X 300 mm	909768	3325579097686	13,88
Lot de 2 filtres de rechange pour VMC Double Flux DOFEO et DFR 90 : 295 x 260 mm	907344	3325579073444	21,66
Lot de 2 filtres de rechange pour VMC Double Flux MODELIO : 151 X 295 mm	909238	3325579092384	27,78
Lot de 2 filtres G3/M5 de rechange pour VMC Double réf. 94710, 94711, 019210 et 019211	019208	3419860192089	68,60
Lot de 2 filtres G3 de rechange pour VMC Double réf. 94700, 94701, 019200 et 019201	019202	3419860192027	22,14
Lot de 2 filtres G3 de rechange pour VMC Double réf. 94750, 94751, 94752, 019250, 019251 et 019252	019203	3419860192034	12,48

Accessoires complémentaires pour réseaux double flux

ACCESSOIRES DE POSE



Gaines isolées
25 ou 50 mm



Bouches
extraction/insufflation



Rejets et prises d'air neuf

OPTION DESIGN



Façades bouche Design

MAINTENANCE



Filtres classe G4

VITAL'AIR 90

VMC Double Flux QAI à détection de polluants CO₂ – COV – H₂O

HAUT RENDEMENT : RÉCUPÈRE 90 % DE L'ÉNERGIE DE L'AIR EXTRAIT

KIT de VMC Double Flux autoréglable monobloc avec caisson de répartition, pour logement de 2 à 4 pièces principales équipé d'une cuisine et jusqu'à 3 sanitaires. Equipé d'un By-Pass manuel, livré avec commutateur de pilotage.

BLOC Moteur avec ÉCHANGEUR

- Enveloppe en tôle d'acier laqué blanc + isolation
- Échangeur à flux croisés, rendement 90 %
- Raccordements / insufflation :
1 piquage d'insufflation Ø 125 mm
1 piquage de prise d'air neuf Ø 125 mm
- Raccordements / extraction :
1 piquage cuisine Ø 125 mm
3 piquages sanitaires Ø 80 mm (régulés)
1 piquage de rejet Ø 125 mm
- Turbine à réaction, rotor extérieur, protection thermique, 3 vitesses
- Alimentation : mono 230 V - 50 Hz
- Classe énergétique : A
- Dimensions hors tout L x l x h : 614 x 482 x 350 mm
- Poids : 23 kg

CAISSON DE RÉPARTITION

- Structure isolante en polystyrène expansé
- Raccordements : 1 piquage Ø 125 mm pour le raccordement au bloc échangeur
7 piquages d'insufflation Ø 80 mm (séjour, chambres, bureau...)
- Dimensions hors tout L x l x h : 465 x 245 x 165 mm
- Poids : 0,25 kg

FILTRATION

- Extraction : G4
- Insufflation : M5 + filtre à charbon actif

ÉQUIPEMENTS

- Carte électronique QAI (détection H₂O - CO₂ - COV)
- By-pass partiel à commande manuelle
- Boîtier sans fil de gestion des filtres

CARACTÉRISTIQUES TECHNIQUES

Débit global mini (m ³ /h) Puissance électrique (W)	Taille logement	
	T2	T3 et T4
Petite Vitesse 1 - T2 *	60 m ³ /h - 23,5 W	
Petite Vitesse 2 - T3 et T4 *		90 m ³ /h - 47,5 W
Grande Vitesse universelle **	195 m ³ /h - 137,5 W	
Consommation électrique moyenne	28,3 W-Th-C	51,3 W-Th-C

* à sélectionner suivant la configuration du logement (nombre de pièces principales)
** commune aux deux configurations

- Débits extraits : conformes à l'arrêté de mars 1982
- Débits insufflés : conformes au DTU 68.3.
- Niveau sonore : conforme à la NRA (Nouvelle Réglementation Acoustique) < 35 dB(A)

Désignation	Réf.	Gencod	Prix H.T €
KIT VMC Vital'Air 90 comprenant : 1 Caisson motorisé avec échangeur, 1 Caisson de répartition d'insufflation, 1 commutateur PV/GV/By-Pass, 1 bouche d'extraction cuisine Ø125 (réf.: 400645), + 6 bouches extraction/insufflation Ø80 (réf.: 400640) et 1 boîtier sans fil (pile fournie) de gestion du remplacement des filtres.	101445	3127601014452	1346,96*
Lot de 2 filtres G4 et M5 à charbon actif pour VMC Vital'air 90 QAI (dimension : 300 x 150 x 10 mm)	201445	3127602014451	42,76

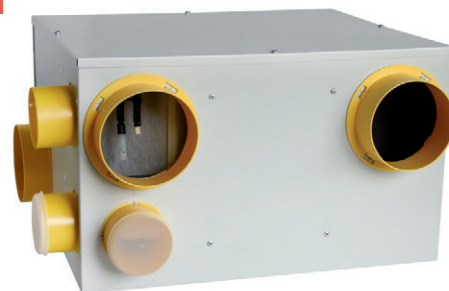

DOUBLE FLUX QAI
de 2 à 4 pièces principales
jusqu'à 3 sanitaires



Filtres QAI
G4 / M5

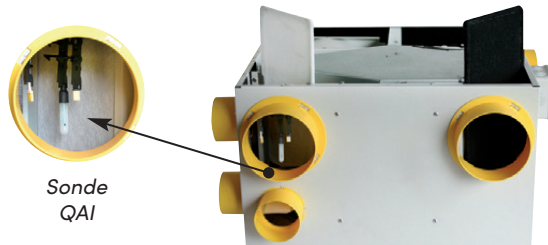

Sonde
QAI



470 mm

610 mm

575 mm



Conception
et Fabrication
FRANÇAISES

Contribution DEEE à ajouter au prix net : * = 1,76 €

TWIN'AIR DF 90

VMC Double Flux certifiée NF VMC à haut rendement

RÉCUPÈRE 86 % DE L'ÉNERGIE CONTENUE DANS L'AIR EXTRAIT

VMC Double Flux autoréglable **monobloc avec caissons de répartition**, pour logement de **3 à 7 pièces principales** équipé d'une cuisine et **jusqu'à 6 sanitaires** (au maximum 3 salles de bains, 2 WC, 1 salle d'eau). Equipée d'un **By-Pass automatique** et d'une **détection d'humidité** avec commutateur de pilotage.

AVANTAGES

- « Ma Prime Rénov' » avec la certification NF VMC
- Économie de chauffage : jusqu'à 18 % sur facture annuelle
- Détection d'humidité
- Facilité d'accès aux filtres
- Filtration antibactérienne sur l'air neuf et l'air vicié
- Filtration antibactérienne sur l'air neuf et l'air vicié
- 2 positions d'installation : au sol (combles) ou au mur (pièce technique)
- By-pass partiel à commande automatique, permettant de bénéficier d'air frais les chaudes nuits d'été.

PERFORMANCES

Le caisson de VMC double flux TWIN'AIR DF 90 répond aux exigences fixées par le référentiel de certification de la marque NF-VMC (NF 205).

N° de certificat	22.06.046
Efficacité thermique	86 %
Domaine d'emploi	T3 (1 SdB, 1 WC) à T7 (3 SdB, 2 WC, 1 salle d'eau)
Débit max. T7 - 6 sanitaires	270 m ³ /h (à pression 175 PA)
Puissance électrique pondérée	30,3 à 65 W-Th-C
Puissance acoustique au soufflage en PV	41 dB(A)*

* Les performances acoustiques certifiées NF-VMC ont été établies avec le silencieux réf. 913120

CARACTÉRISTIQUES

GRUPE TWIN'AIR DF 90

- Enveloppe en tôle d'acier **laqué blanc + isolation thermique en polystyrène expansé haute densité**
- **Moteurs EC** (commutation électronique)
- Alimentation : mono 230 V - 50 Hz
- **Classe énergétique : A**
- Échangeur à flux croisés, **rendement 86 %**
- **Raccordements :**
 - 1 piquage de rejet Ø 125 mm - 1 piquage de prise d'air neuf Ø 125 mm
 - 1 piquage de raccordement au caisson d'extraction Ø 125 mm
 - 1 piquage de raccordement au caisson d'insufflation Ø 125 mm
- **Equipements :**
 - **By-pass** partiel à commande **automatique** (2 sondes de températures)
 - **Hygrostat**
 - Purge d'évacuation des condensats
- Dimensions hors tout L x h x P : 535 x 796 x 553 mm
- Poids : 30 kg
- **Filtration :**
 - Extraction : **G4** - filtre ISO COARSE 55 % sur poussières > 10 microns
 - Insufflation : **M5** - filtre ISO ePM10 50 % sur particules ≤ 10 microns

CAISSON NÉO 125 (extraction ou insufflation)

- Enveloppe en tôle d'acier **laqué blanc + Isolation thermique**
- 1 piquage de raccordement au groupe « TWIN'AIR DF 90 » Ø 125 mm
- 1 piquage cuisine Ø 125 mm
- 8 piquages sanitaires Ø 80 mm
- Dimensions hors tout L x h x P : 581 x 324 x 224 mm
- Poids : 4 kg



RÉNOVATION

Jusqu'à 2 500 €* d'aide avec Ma Prime Rénov' !

*Selon revenu du foyer

www.maprimerenov.gov.fr

NEUF
Eligible à la RE 2020*

*Réglementation Environnementale



DÉTECTION D'HUMIDITÉ



ÉCONOMIE DE CHAUFFAGE

La TWIN'AIR DF 90 est équipée d'un hygrostat qui mesure l'humidité globale du logement. Dès que le taux d'humidité dépasse 75 % (taux pré-réglé en usine) la VMC passe en grande vitesse. La VMC repasse en petite vitesse dès que l'humidité est évacuée.

Le passage en grande vitesse peut être activé par un commutateur installé dans la cuisine. Après 30 minutes, la VMC repasse automatiquement en petite vitesse.

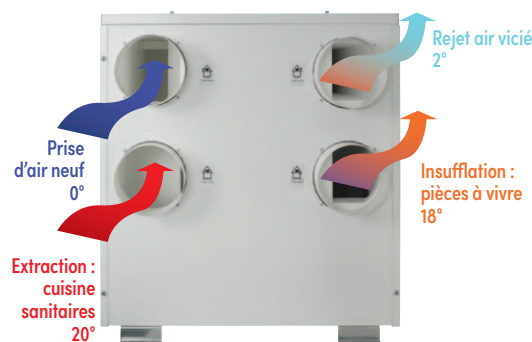

TWIN'AIR DF 90

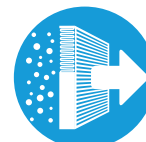

FILTRATION ANTIBACTÉRIENNE



Barre de support à fixer au mur

Supports de suspension avec décalage pour une bonne évacuation des condensats



Purge d'évacuation des condensats



SANTÉ DES OCCUPANTS



RÉCUPÈRE 86% DE L'ÉNERGIE CONTENUE DANS L'AIR EXTRAIT

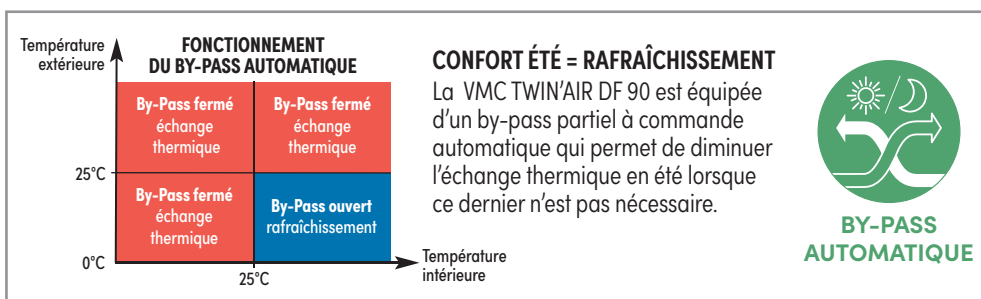

CONFORT ÉTÉ = RAFFRAÎCHISSEMENT
 La VMC TWIN'AIR DF 90 est équipée d'un by-pass partiel à commande automatique qui permet de diminuer l'échange thermique en été lorsque ce dernier n'est pas nécessaire.



BY-PASS AUTOMATIQUE

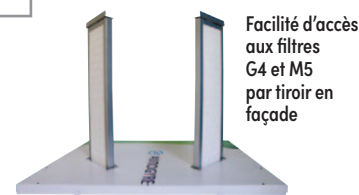
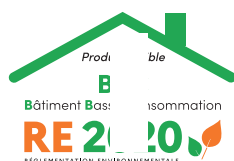

Facilité d'accès aux filtres G4 et M5 par tiroir en façade

Composition TWIN'AIR DF 90 : Réf. 913082



- 1 caisson TWIN'AIR DF 90 motorisé avec échangeur
- 1 bouton poussoir GV, temporisé 30 minutes
- 1 boîtier sans fil de gestion des filtres
- 4 colliers de serrage 60/215 mm
- 2 supports de suspension (mur ou sol)
- 1 barre de support à fixer au mur

Composition du kit 1 : Réf. 913107

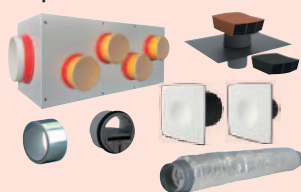

- 2 caissons NÉO 125° (extraction/insufflation)
- 1 Silencieux Ø 125 mm
- 1 bouche Design cuisine Ø 125 mm
- 9 bouches Design Ø 80 mm
- 8 régulateurs de débit 30 m³/h Ø 80 mm
- 2 chapeaux de toiture carré Ø 125 mm (tuile/ardoise)
- 1 ruban alu 30µ 50 mm x 10 ml
- 1 bouchon Ø 125 mm
- 4 bouchons Ø 80 mm

Composition du kit 2 : Réf. 913108

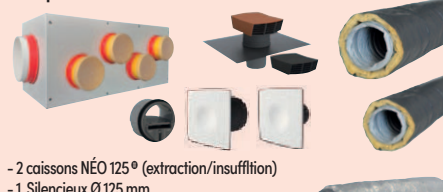

- 2 caissons NÉO 125° (extraction/insufflation)
- 1 Silencieux Ø 125 mm
- 1 bouche Design cuisine Ø 125 mm
- 9 bouches Design Ø 80 mm
- 8 régulateurs de débit 30 m³/h Ø 80 mm
- 2 chapeaux de toiture carré Ø 125 mm (tuile/ardoise)
- 1 ruban alu 30µ 50 mm x 10 ml
- 3 gaines PVC isolées Ø 125 mm x 6 ml
- 8 gaines PVC isolées Ø 80 mm x 6 ml
- 3 lots de 10 colliers de serrage 60/215 mm
- 1 bouchon Ø 125 mm
- 4 bouchons Ø 80 mm

Kit filtres M5/G4 Réf. 907738



Extraction :
G4 - filtre ISO sur poussières > 10 microns

Insufflation :
M5 - filtre ISO sur particules ≤ 10 microns

Silencieux Ø 125 mm x 1,20 ml : Réf. 913120



Atténuation sonore ± 25 dB(A) selon configuration

Pour garantir un confort acoustique total dans les pièces de vie (séjour, chambres) et obligatoire pour la certification NF VMC, il est nécessaire d'installer le silencieux à l'insufflation d'air neuf.



Désignation	Réf.	Gencod	Prix H.T €
Caisson TWIN'AIR DF 90	913082	3127609130826	2 147,70*
KIT accessoires 1	913107	3127609131076	818,98
KIT accessoires 2	913108	3127609131083	1 049,58
Caisson de répartition NÉO 125 (extraction ou insufflation)°	913117	3127609131175	104,02
Caisson de répartition NÉO 160 (extraction ou insufflation)°°	913118	3127609131182	152,44
Bouchon Ø 82 pvc translucide (pour caisson Néo)	906812	3325579068129	1,54
Silencieux Ø 125 mm x 1,20 ml alu	913120	3127609131205	73,44
KIT filtres M5 et G4 de remplacement	907738	3325579077381	76,52

Contribution DEEE à ajouter au prix net : * = 1,76 €

ISÉO HR

VMC Double Flux modulaire à haut rendement

ÉCHANGEUR CERTIFIÉ À 88% DE RENDEMENT

Ensemble de VMC Double Flux autoréglable Modulaire, à haut rendement certifié, pour logement de 2 à 7 pièces principales équipé d'une cuisine et jusqu'à 4 sanitaires. Equipé d'un By-Pass.



Testé selon la Norme Européenne
NF EN 13141-7 : 2011
CETIAT
Rapport d'essais n°1514205

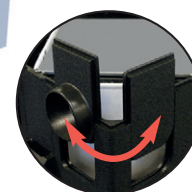
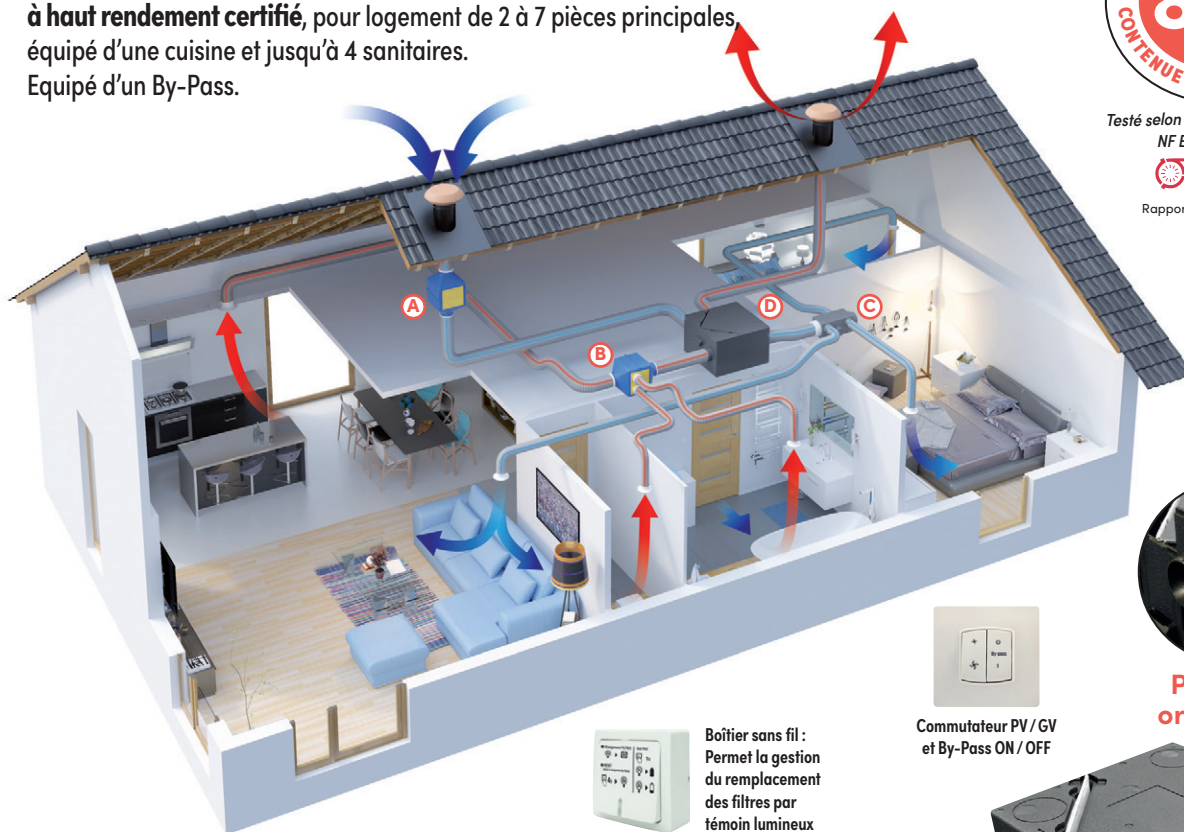

Piquages orientables



Commutateur PV / GV et By-Pass ON / OFF



Boîtier sans fil : Permet la gestion du remplacement des filtres par témoin lumineux



A) Caisson motorisé de prise d'air neuf

- **Caisson** équipé de deux piquages ø125 (entrée/sortie).
- **Turbine** à réaction à haut rendement (faible encrassement) et moteur monté sur roulement à billes.
- **Alimentation** : Mono 230 V - 50 Hz - 3 vitesses (à sélectionner en fonction de la taille du logement).
- **Puissance** : PV1 = 15 W PV2 = 25 W et GV = 60 W
- **Piquages** : équipés de bagues d'auto-accrochage des gaines intégrées assurant maintien et étanchéité.
- **Boîtier** de raccordement électrique avec prédécoupes pour gaines ICT (ø16 et 20) et connecteur rapide repéré.
- **Structure** : Coque polypropylène.
- **Dimensions** hors tout L x l x h : 465 x 290 x 290 mm - Poids 3 kg.



B) Caisson motorisé de centralisation d'extraction de l'air vicié

- **Caisson** équipé d'un piquage cuisine ø125, de 4 piquages sanitaires ø80 régulés et d'un rejet ø125.
- **Turbine** à réaction à haut rendement (faible encrassement) et moteur monté sur roulement à billes.
- **Alimentation** : Mono 230 V - 50 Hz - 3 vitesses (à sélectionner en fonction de la taille du logement).
- **Puissance** : PV1 = 15 W PV2 = 25 W et GV = 60 W
- **Piquages** : équipés de bagues d'auto-accrochage des gaines intégrées assurant maintien et étanchéité.
- **Boîtier** de raccordement électrique avec prédécoupes pour gaines ICT (ø16 et 20) et connecteur rapide repéré.
- **Structure** : Coque polypropylène.
- **Dimensions** hors tout L x l x h : 465 x 370 x 290 mm - Poids 3 kg.



C) Caisson de répartition d'insufflation de l'air neuf

- **Caisson** compact, épaisseur seulement 165 mm.
- **Piquages** : 1 piquage de raccordement au bloc échangeur ø125 - 7 piquages d'insufflation ø80 : séjour, chambres, bureau.
- **Structure** : isolante en polystyrène expansé.
- **Dimensions** hors tout L x l x h : 465 x 245 x 165 mm - Poids 0,25 kg

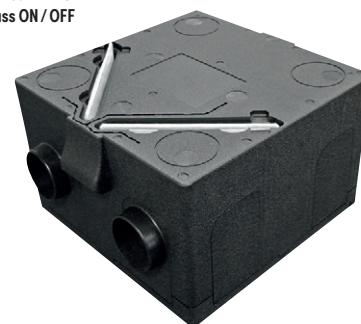

D) Bloc échangeur thermique

Technologie **HCE**[®]
Haute Capacité d'Echange

- **Échangeur** à flux croisés, Technologie HCE[®].
- **Efficacité** de récupération 88% selon la norme NF EN 13141-7 : 2011 justifiée par le rapport d'essai CETIAT n°1514205.
- **Caisson** équipé de 4 piquages ø125 orientables.
- **Montage multi-position** mural ou à plat (voir notice)
- **Filtration** classe G4 (filtre les particules > 10 microns : poussières, pollen, spores...).
- **Structure** : isolante en PPE (polypropylène expansé).
- **Evacuation** des condensats orientable
- **Trappe** d'accès direct aux filtres.
- **Dimensions** hors tout L x l x h : 670 x 590 x 370 mm - Poids 11 kg.

Caractéristiques de l'ISÉO HR

Caractéristiques électriques :

Débit global mini (m³/h) Puissance électrique (W)	Taille logement	
	T2 à T4	T5 à T7
Petite Vitesse 1 T2 à T4 *	90 m³/h - 30 W	
Grande vitesse 1 T5 à T7 *		135 m³/h - 50 W
Grande Vitesse universelle **	225 m³/h - 120 W	
Consommation électrique moyenne	38 W-Th-C	56 W-Th-C

* à sélectionner suivant la configuration du logement. ** commune aux deux configurations

Domaine d'emploi :
du T2 avec 1 SdB et 1 WC
jusqu'au T7
avec 2 SdB et 2 WC

Performances acoustiques			
Niveau sonore en petite vitesse	Cuisine	Sanitaires	Pièces de vie
Imposé par NRA	<35dB(A)	-	<30dB(A)
Constaté en petite vitesse 2	32dB(A)	26dB(A)	24dB(A)

Performances thermiques				
Saison	Position By-Pass	Température extérieure	Température intérieure	Température insufflation
Hiver	OFF (fermé)	5°C	20°C	18°C
Eté (journée)	OFF (fermé)	30°C	22°C	23°C
Eté (nuit)	ON (ouvert)	19°C	26°C	21°C

FONCTIONNEMENT

Système d'extraction et d'insufflation motorisés avec échange thermique entre l'air vicié et l'air neuf.

☛ L'air vicié passe par l'échangeur thermique avant d'être rejeté à l'extérieur. L'air neuf, sans se mélanger à l'air vicié, récupère l'énergie en traversant l'échangeur thermique.

☛ L'air neuf ainsi tempéré est diffusé dans les pièces principales par des bouches d'insufflation. La VMC DF ISÉO, équipé de deux vitesses garantit la qualité de l'air intérieur (QAI) par le renouvellement de l'air du logement.

☛ Le by-pass détourne la majorité de l'air vicié de l'échangeur afin qu'il soit rejeté directement, ainsi l'air neuf est toujours filtré et ne récupère quasiment plus d'énergie. Ceci permet par exemple le rafraîchissement nocturne l'été lorsque la température extérieure est inférieure à la température intérieure.

AVANTAGES DU BY-PASS

Le By-Pass, équipement électrique situé à l'intérieur du caisson permet lorsqu'il est activé par une pression sur le commutateur de dévier le flux d'air. Le By-pass permet d'insuffler de l'air frais la nuit en été et donc de rafraîchir le logement.

AVANTAGES

Economie : 20% sur la facture annuelle de chauffage

Confort : Moteur déporté pour un plus grand silence

- Air neuf filtré : spores/moisissures, pollen, particules et bactéries.

Installation : Piquages orientables - Evacuation des condensats orientable

- Poids des éléments ultra légers - Bloc échangeur thermique multi-positions - Caisson de répartition ultra compact - Très facile à installer.

Entretien : Facilité d'accès aux filtres - Filtres de grandes dimensions pour des remplacements plus espacés - Echangeur amovible - Turbines sans entretien.

CALCUL DE L'ÉCONOMIE D'ÉNERGIE :

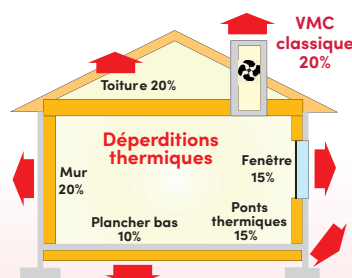

Avec une VMC Simple Flux classique, la dépense d'énergie due au renouvellement d'air représente **20% de la facture annuelle de chauffage** (Source ADEME : valeurs moyennes du parc des logements français). Avec l'ISÉO vous économisez **88%** de cette dépense.

Exemple :

Pour une facture annuelle de chauffage de 1600 €, la dépense de chauffage due à la ventilation avec une VMC simple flux classique, serait : 20% de 1600 € = 320 €.

L'économie potentielle annuelle avec une VMC double flux à 60% de rendement, serait : 60% de 300 € = 192 €

L'économie potentielle annuelle avec l'ISÉO* serait : 88% de 320 € = 282 €

* Dans des installations conformes aux préconisations de la notice.



Désignation	Réf.	Gencod	Prix H.T €
KIT VMC ISÉO HR, comprenant : 1 Caisson motorisé de centralisation d'extraction, 1 Caisson motorisé de prise d'air neuf, 1 Caisson de répartition d'insufflation, 1 Bloc échangeur thermique, 1 commutateur PV / GV et By-Pass ON / OFF. 1 bouche d'extraction cuisine Ø125 (réf.: 400645), 6 bouches extraction/insufflation Ø 80 (réf.: 400640), 1 boîtier sans fil de gestion du remplacement des filtres (pile fournie)	910925	3325579109259	1608,96*
Lot de 2 filtres G4 cassette de rechange pour VMC Double Flux : 360 x 270 mm	103790	3127601037901	34,44

Contribution DEEE à ajouter au prix net : * = 1,76 €

DF 90 EX-P 26

Double flux extra plate (épaisseur 26 cm)

HAUT RENDEMENT : RÉCUPÈRE 90 % DE L'ÉNERGIE

Caisson VMC Double Flux autoréglable **monobloc compact** pour logement de **2 à 7 pièces principales** équipé d'une cuisine et **jusqu'à 3 sanitaires**. Equipé d'un **By-Pass manuel**, livré avec commande tactile.

AVANTAGES

- **EXTRA PLATE : 26 CM** installation en combles ou en plafond
- Très faible niveau sonore : 19 à 33 dB(A)
- Echangeur haute efficacité jusqu'à 90% avec By-pass
- Moteur EC **basse consommation** à partir de 20,1 W-Th-C
- Double filtration sur air neuf G4 + F7, et G4 sur air extrait
- Accès direct aux filtres pour entretien (sans outils)
- Confort été : By-pass intégré 100 % manuel
- Débit max : 220 m³/h

CARACTÉRISTIQUES

- Structure en polypropylène expansé avec renforts métalliques
- 4 piquages de raccordement Ø 150/160 mm avec joints : extraction air vicié, prise air neuf, soufflage d'air neuf, rejet d'air vicié
- 4 possibilités d'évacuation des condensats
- Kit de fixation pour installation plafond fourni
- Panneau de commande livré de série avec fil 10 m déportable
- **Commande tactile avec fonctions :** choix du débit (3 vitesses), by-pass (activé/désactivé), indicateur d'encrassement des filtres, report d'alarme
- Régulation intégrée
- Dimensions L x l x h : 600 x 900 x 264 mm
- Poids : 24 kg



CARACTÉRISTIQUES ÉLECTRIQUES :

Type de logement	T2	T3 à T5-T7
Consommation électrique moyenne	20,1 W-Th-C	42 W-Th-C
Puissance absorbée max	87 W	
Intensité absorbée max	0,71 A	
Alimentation	mono 230 V - 1 Ph - 50 Hz	

OPTIONS

- **Sonde hygrométrique** à monter dans le compartiment air extrait, « Plug & Play », déclenchement à 60 % HR (humidité relative)
- **Sonde déportée CO₂** réglable de 800 à 1400 ppm, livré avec un seuil à 1200 ppm.



Indicateur Sonde CO₂



Sonde hygrométrique « Plug & Play »

Désignation	Réf.	Gencod	Prix H.T €
Caisson DF 90 EX-P 26	911862	3325579118626	2 315,28*
Filtre G4 de recharge	911875	3325579118756	24,34
Filtre F7 de recharge	911876	3325579118763	42,56
Sonde hygrométrique	911863	3325579118633	240,76*
Sonde CO ₂	911864	3325579118640	569,06*

Contribution DEEE à ajouter au prix net : * = 1,76 €



Direction de l'air à l'intérieur du caisson :

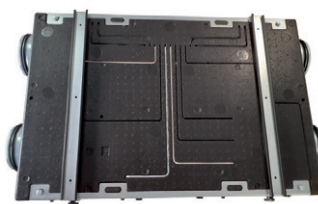
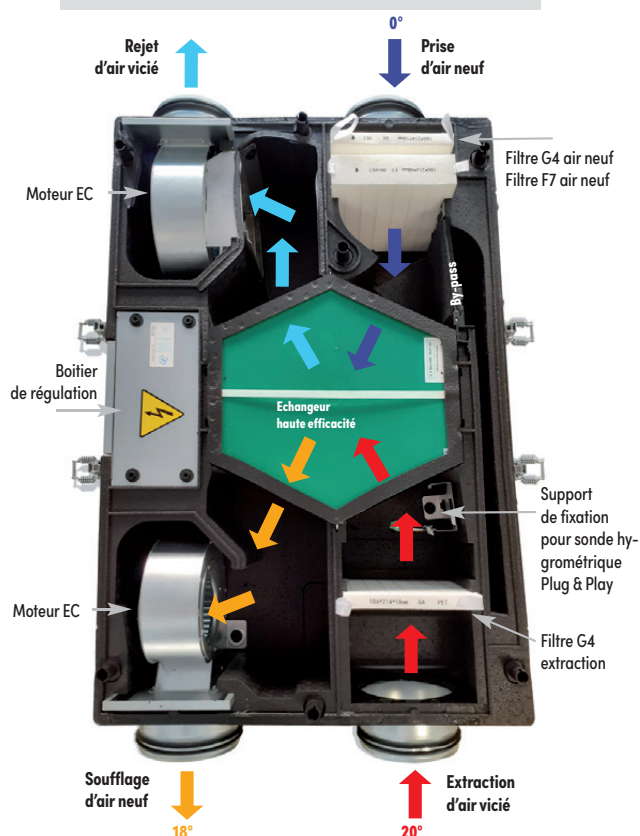

Système de supportage fourni



Accès facile des filtres

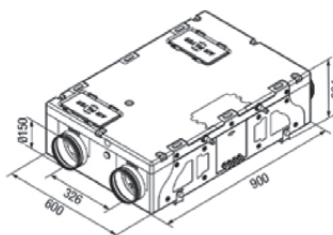

Sonde hygrométrique « Plug & Play » sur son support.

TWIN'AIR DF 70 PLUS

Avec détection d'humidité et By-Pass automatique

RÉCUPÈRE 70 % DE L'ÉNERGIE CONTENUE DANS L'AIR EXTRAIT

KIT de VMC Double Flux autoréglable **monobloc avec caisson de répartition**, pour logement de **2 à 7 pièces principales** équipé d'une cuisine et **jusqu'à 4 sanitaires**. Equipé d'un **By-Pass automatique**, livré avec commutateur de pilotage.

AVANTAGES

- Économie de chauffage : jusqu'à 14 % sur la facture annuelle
- Détection d'humidité : Hygrostat à 75 % HR (humidité relative) pour déclenchement automatique de la grande vitesse
- Filtration renforcée de l'air entrant et gestion du remplacement des filtres
- By-pass partiel à commande automatique, permettant de bénéficier d'air frais les chaudes nuits d'été.

CARACTÉRISTIQUES

BLOC Moteur avec ÉCHANGEUR

- Enveloppe en tôle d'acier **laqué blanc + isolation**
- Échangeur à flux croisés, **rendement 70 %**
- **Raccordements / insufflation** : 1 piquage d'insufflation Ø 125 mm
1 piquage de prise d'air neuf Ø 125 mm
- **Raccordements / extraction** : 1 piquage cuisine Ø 125 mm
4 piquages sanitaires Ø 80 mm (régulés), 1 piquage de rejet Ø 125 mm
- Turbine à réaction, rotor extérieur, protection thermique, 3 vitesses
- Alimentation : mono 230 V - 50 Hz
- **Classe énergétique : B**
- Dimensions hors tout L x l x h : 625 x 575 x 300 mm
- Poids : 22 kg

CAISSON DE RÉPARTITION

- Structure isolante en polystyrène expansé
- Raccordements : 1 piquage Ø 125 mm pour le raccordement au bloc échangeur 7 piquages d'insufflation Ø 80 mm (séjour, chambres, bureau...)
- Dimensions hors tout L x l x h : 465 x 245 x 165 mm
- Poids : 0,25 kg

FILTRATION

- Extraction : **G4** - filtre ISO COARSE 55 % sur poussières > 10 microns
- Insufflation : **M5** - filtre ISO ePM10 50 % sur particules ≤ 10 microns

CARACTÉRISTIQUES ÉLECTRIQUES :

Débit global mini (m ³ /h) Puissance électrique (W)	Taille logement	
	T2 à T4	T5 à T7
Petite Vitesse 1 - T2 à T4 *	90 m ³ /h - 35,5 W	
Petite Vitesse 2 - T5 à T7 *		135 m ³ /h - 59,5 W
Grande Vitesse universelle **	225 m ³ /h - 116,5 W	
Consommation électrique moyenne	42,3 W-Th-C	64,3 W-Th-C

* à sélectionner suivant la configuration du logement (nombre de pièces principales)
** commune aux deux configurations

- Débits extraits : conformes à l'arrêté de mars 1982
- Débits insufflés : conformes au DTU 68.3.
- Niveau sonore : < 35 dB(A) conforme à la NRA (Nouvelle Réglementation Acoustique)

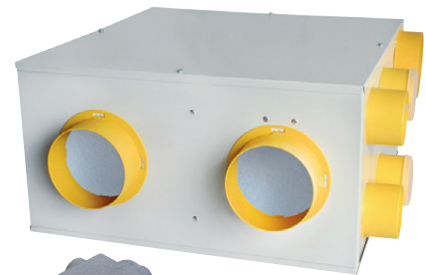

Boîtier sans fil (pile fournie) :
Permet la gestion du remplacement des filtres par témoin lumineux

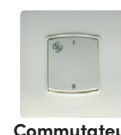

Commutateur PV / GV



Commutateur By-Pass

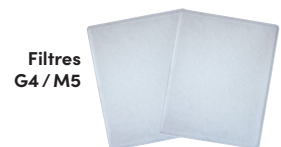

Filtres G4 / M5

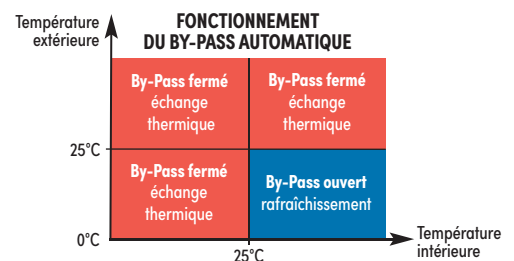

Désignation	Réf.	Gencod	Prix H.T €
Kit TWIN'AIR DF 70 PLUS comprenant : 1 Caisson motorisé avec échangeur, 1 Caisson de répartition d'insufflation, 1 commutateur PV/GV, 1 commutateur By-Pass, 1 bouche d'extraction cuisine Ø125 (réf.: 400645), + 6 bouches extraction/insufflation Ø 80 (réf.: 400640) et 1 boîtier sans fil (pile fournie) de gestion du remplacement des filtres.	911972	3127609119722	1051,64*
Lot de 2 filtres G4 / M5 de rechange pour VMC Double Flux TWIN'AIR DF 70 (342 x 275 mm)	913113	3127609131137	23,86

Contribution DEEE à ajouter au prix net : * = 1,76 €

TWIN'AIR DF 70

Double Flux monobloc avec By-Pass manuel

RÉCUPÈRE 70 % DE L'ÉNERGIE CONTENUE DANS L'AIR EXTRAIT

KIT de VMC Double Flux autoréglable **monobloc avec caisson de répartition**, pour logement de **2 à 7 pièces principales** équipé d'une cuisine et **jusqu'à 4 sanitaires**. Equipé d'un **By-Pass manuel**, livré avec commutateur de pilotage.

AVANTAGES

- Économie de chauffage : jusqu'à 14 % sur la facture annuelle
- Filtration renforcée de l'air entrant et gestion du remplacement des filtres
- By-pass partiel à commande manuelle, permettant de bénéficier d'air frais les chaudes nuits d'été.

CARACTÉRISTIQUES

BLOC Moteur avec ÉCHANGEUR

- Enveloppe en tôle d'acier **laqué blanc + isolation**
- Échangeur à flux croisés, **rendement 70 %**
- **Raccordements / insufflation** : 1 piquage d'insufflation Ø 125 mm
1 piquage de prise d'air neuf Ø 125 mm
- **Raccordements / extraction** : 1 piquage cuisine Ø 125 mm
4 piquages sanitaires Ø 80 mm (régulés), 1 piquage de rejet Ø 125 mm
- Turbine à réaction, rotor extérieur, protection thermique, 3 vitesses
- Alimentation : mono 230 V - 50 Hz
- **Classe énergétique : C**
- Dimensions hors tout L x l x h : 625 x 575 x 300 mm
- Poids : 22 kg

CAISSON DE RÉPARTITION

- Structure isolante en polystyrène expansé
- Raccordements : 1 piquage Ø 125 mm pour le raccordement au bloc échangeur
7 piquages d'insufflation Ø 80 mm (séjour, chambres, bureau...)
- Dimensions hors tout L x l x h : 465 x 245 x 165 mm
- Poids : 0,25 kg

FILTRATION

- Extraction : **G4** - filtre ISO COARSE 55 % sur poussières > 10 microns
- Insufflation : **M5** - filtre ISO ePM10 50 % sur particules ≤ 10 microns

CARACTÉRISTIQUES ÉLECTRIQUES :

Débit global mini (m³/h) Puissance électrique (W)	Taille logement	
	T2 à T4	T5 à T7
Petite Vitesse 1 - T2 à T4 *	90 m³/h - 35,5 W	
Petite Vitesse 2 - T5 à T7 *		135 m³/h - 59,5 W
Grande Vitesse universelle **	225 m³/h - 116,5 W	
Consommation électrique moyenne	42,3 W-Th-C	64,3 W-Th-C

* à sélectionner suivant la configuration du logement (nombre de pièces principales)
** commune aux deux configurations

- Débits extraits : conformes à l'arrêté de mars 1982
- Débits insufflés : conformes au DTU 68.3.
- Niveau sonore : < 35 dB(A) conforme à la NRA (Nouvelle Réglementation Acoustique)



Bouche (x6) extraction insufflation Ø 80 mm



Bouche cuisine Ø 125 mm



Caisson de répartition



Boîtier sans fil (pile fournie) : Permet la gestion des filtres par témoin lumineux



Commutateur PV / GV et By-Pass ON / OFF



Filtres G4 / M5

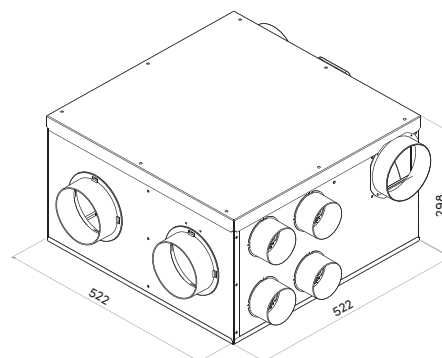

Désignation	Réf.	Gencod	Prix H.T €
Kit TWIN'AIR DF 70 comprenant : 1 Caisson motorisé avec échangeur, 1 Caisson de répartition d'insufflation, 1 commutateur PV/GV/By-Pass, 1 bouche d'extraction cuisine Ø125 (réf.: 400645), + 6 bouches extraction/insufflation Ø80 (réf.: 400640) et 1 boîtier sans fil (pile fournie) de gestion du remplacement des filtres.	911971	3127609119715	921,48*
Lot de 2 filtres G4 /M5 de rechange pour VMC Double Flux TWIN'AIR DF 70 (342 x 275 mm)	913113	3127609131137	23,86

Contribution DEEE à ajouter au prix net : * = 1,76 €

CASSIO

VMC Double Flux monobloc 1 pièce

SPÉCIAL RÉNOVATION

- Renouvelle l'air en limitant les déperditions énergétiques !
- Moins de chauffage, plus d'économies.
- Élimine humidité, odeurs, fumées...
- Idéal pour la rénovation.
- Installation sans gaine ni coffrage.
- Chaque appareil est indépendant et répond au besoin de la pièce dans laquelle il est installé.
- Grille extérieure pare-pluie amovible pour en faciliter le nettoyage.
- Discrétion et harmonie de la ligne pour une parfaite intégration dans la pièce.
- Equipé d'un filtre anti-poussières.

INSTALLATION

- Mur.

UTILISATION

- Fonctionnement permanent 24h/24.
- Rénovation pièce par pièce.
- En complément d'une VMC lorsqu'une pièce supplémentaire est à équiper.

PRINCIPE DE FONCTIONNEMENT

- Le fonctionnement de la ventilation double flux CASSIO 100 se déroule en 2 étapes :
- Cycle Extraction : l'air chaud vicié est extrait de la pièce via la bouche et passe au travers de l'échangeur aluminium qui récupère jusqu'à 90 % des calories extraites.
- Cycle Insufflation : l'air extérieur est insufflé dans la pièce en récupérant les calories accumulées par l'échangeur.
- Toutes les 60 secondes le ventilateur inverse son cycle et passe de l'extraction à l'insufflation.



Grille extérieure amovible

Caractéristiques du CASSIO	
Diamètre	100 mm
Rendement max.	90 %
Echangeur	aluminium
Enveloppe externe	inox
Vitesses	2 par cordelette
Débit petite vitesse	34 m³/h
Débit grande vitesse	44 m³/h
Conso. Electrique	1,5 W en PV - 2 W en GV
Niveau sonore	32 dB(A) en PV - 36 dB(A) en GV
Alimentation	230 V - 50 Hz
Classe énergétique	non soumis



Echangeur + filtre

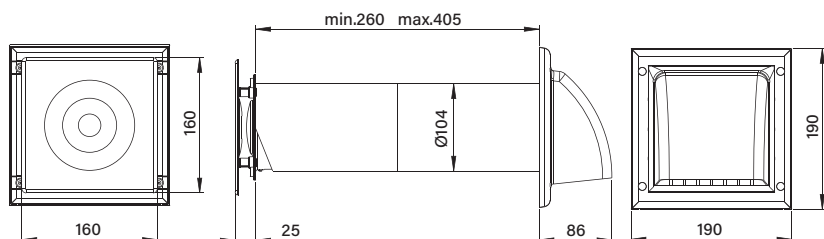
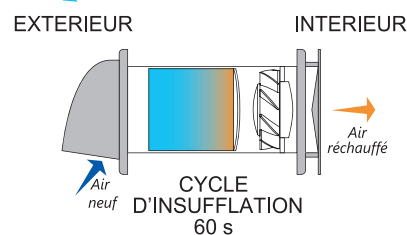
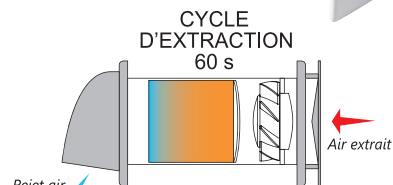
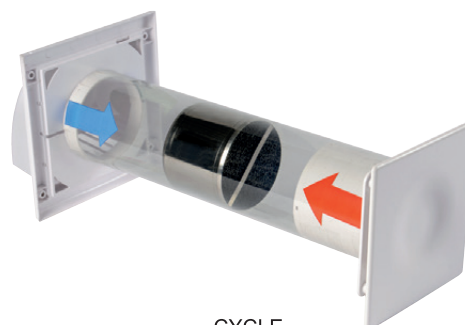

Désignation	Réf.	Gencod	Prix H.T €
CASSIO Mono Double Flux	101880	3127601018801	290,98

Contribution DEEE à ajouter au prix net : = 0,48 €



VENTILATION PONCTUELLE



BIEN CHOISIR SON EXTRACTEUR

Principe

L'extracteur électrique permet de renouveler l'air des pièces humides ou polluées, il est placé dans une partie haute et si possible à proximité de la source de pollution. Le fonctionnement de l'appareil assure l'extraction de l'air vicié et provoque une dépression qui favorise l'arrivée de l'air neuf. Il est donc indispensable, pour une bonne efficacité du système, de prévoir une arrivée d'air neuf suffisante (grille de ventilation, entrée d'air sur châssis de fenêtre par exemple) qui sera placée à l'opposé de l'extracteur.

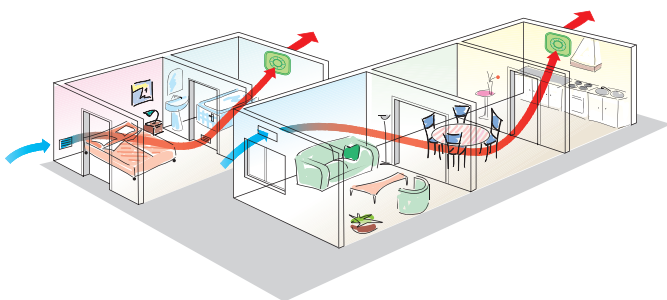

S = Standard



T = Temporisateur : fonctionnement temporisé (réglable de 2 à 30 mn) après action sur un interrupteur.



C = Interrupteur à cordelette.



H = Hygrostat temporisé : fonctionnement temporisé (réglable de 2 à 30 mn) après détection d'un taux d'humidité dans la pièce trop élevé (seuil réglable 50 à 90 %).



DP = Détecteur de présence temporisé : fonctionnement temporisé (réglable de 2 à 30 mn) après détection d'une présence dans la pièce (détection infrarouge).



GUIDE DE CHOIX

GAMMES	MODÈLES	PHOTOS	PAGE	CUISINE	SDB	WC
INNOVATION	SMART'AIR		65	✓	✓	✓
LES DESIGN	ICON		66		✓	✓
	DISCRESSIO		67		✓	✓
SILENCE	SILENCE		68		✓	✓
LES CLASSIQUES	EXCEL		69	✓	✓	✓
	EMEP		70		✓	✓
ECO	SUPER 100		71			✓
VRAC SOUS FILM	SLIM		72	✓	✓	✓
	EXP		73	✓	✓	✓
LES TUBES	TUBE		74		✓	✓
	SILENT'TUBE		75	✓	✓	✓
	KIT 100		76		✓	✓
TERTIAIRE	ETCL		77	✓	✓	✓

LES VOLUMES DE SÉCURITÉ

Il faut tenir compte des volumes de sécurité tels qu'ils sont décrits sur les schémas ci-dessous.

Sont autorisés au minimum :

Dans le **volume 0** : aucun appareil.

Dans le **volume 1** : les appareils de classe 2, d'indice de protection IPX5 et alimentés en TBTS (Très Basse Tension de Sécurité) dont le transformateur de séparation doit être installé hors volume.

Dans le **volume 2** : les appareils de classe 2 et d'indice de protection IPX4.

Pour d'autres configurations, se référer à la norme NF C 15-100

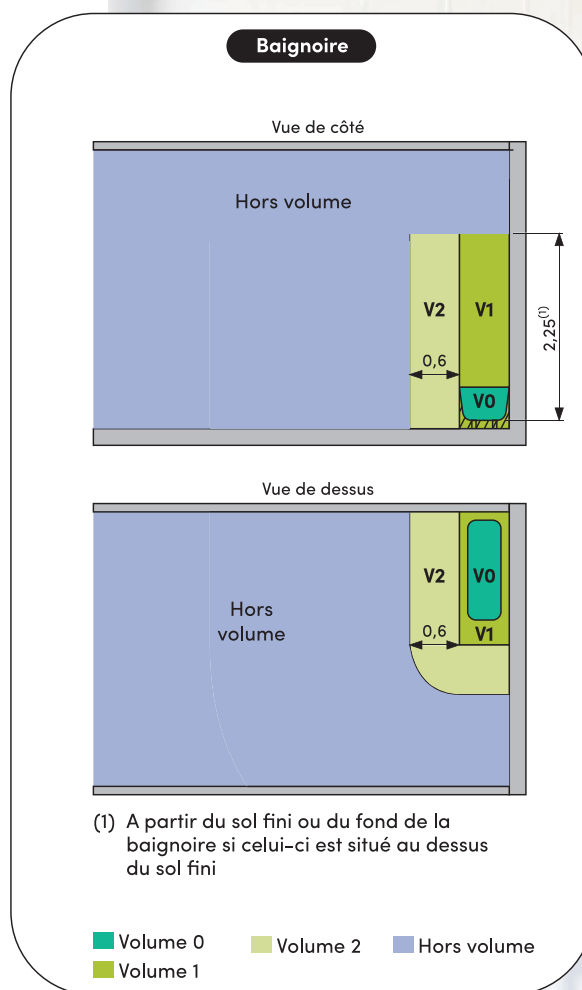
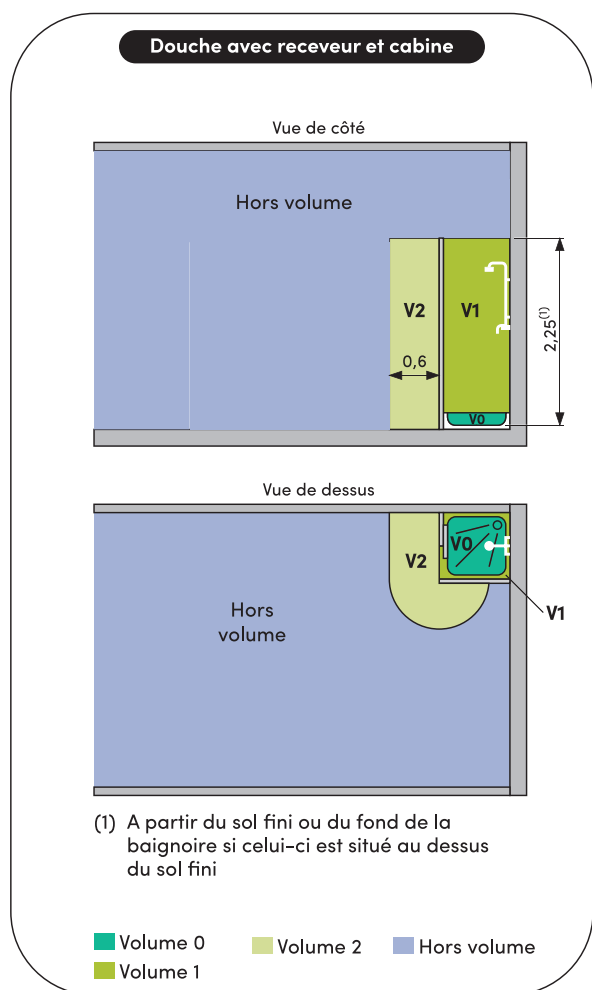

Série SMART'AIR

Installation	Rejet	Garantie
Mur ou plafond	Direct ou conduit court < 3 m	4 ans

AVANTAGES

Très basse consommation : Mini 1,1 W - Maxi 4,1 W

Très silencieux : 10 à 23 dB(A)

Fonctionnement permanent + boost 85 m³/h

PIÈCES

Polyvalent pour WC, salle d'eau, salle de bains, cuisine...

PRINCIPE DE FONCTIONNEMENT

L'aérateur permanent SMART'AIR est conçu pour assurer une ventilation 24H/24, procurant ainsi une meilleure qualité de l'air tout en consommant très peu.

Il s'installe dans toutes les pièces humides ou sources de pollution.

Les technologies **SMART-Timer** (temporisation) et **SMART-Hygro** (hygrostat) permettent de contrôler l'environnement de la pièce.

L'aérateur SMART'AIR dispose d'une fonction **BOOST** qui permet d'accroître les débits de ventilation pendant les périodes de forte pollution.



Panneau de commandes tactile
Accès à toutes les fonctions de l'aérateur

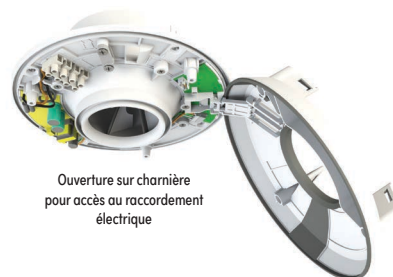

Ouverture sur charnière
pour accès au raccordement
électrique



SMART COMMANDE

Le panneau de commandes innovant est facilement accessible. Il permet de régler en toute simplicité l'ensemble des fonctions de l'aérateur.



SMART TIMER

Le mode BOOST détermine automatiquement la période de surventilation (de 0 à 15 minutes).



SMART HYGRO

Adapte le débit de ventilation aux conditions d'humidité ambiante.



SMART ÉCO

De conception "éco-énergétique" l'aérateur SMART se caractérise par sa faible consommation électrique, son efficacité sans oublier son faible niveau sonore.

Caractéristiques techniques	
Diamètre	Ø 100 mm
Fonctionnement	Permanent 24H/24
Débit max.	85 m ³ /h
Niveau sonore	10 - 23 dB(A)
Consommation mini/maxi	1,1 - 4,1 W
Protection	IPX4
Classe	2
Alimentation	230 V - 50 Hz

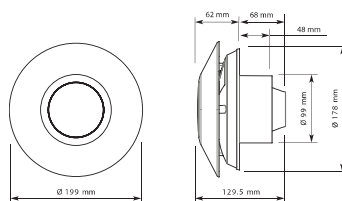

Conditionnement		Salle de bains, cuisine...		
Boîte carton impression couleur		Ø 100 mm		
Modèle	Type	RÉF	GENCOD	PRIX €
SMART'AIR	Standard, Timer, Hygro	101870	3127601018702	219,00

Contribution DEEE à ajouter au prix net 0,13 €

Série ICON

Installation	Rejet	Garantie
Mur ou plafond	Direct ou conduit court < 3 m	2 ans

AVANTAGES

Design innovant et extra plat
Système unique d'ouverture et fermeture en iris
Option de commande par module interchangeable

INSTALLATION

Mur ou plafond.
Conduit court ou rejet direct.
Conduit long pour l'Icon 30 (9 mètres).

MODULE DE FONCTIONNEMENT (en option)

Hygrostat (3 en 1 : hygrostat, cordelette, timer).
S'intègre à l'intérieur de l'Icon dans un emplacement réservé.

En version standard l'ICON ne nécessite aucun module.

CARACTÉRISTIQUES

CE  IP X4

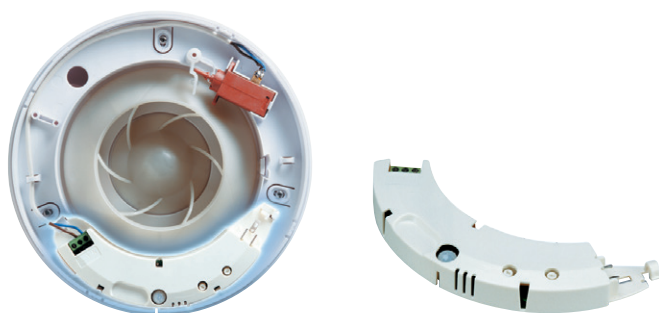

Caractéristiques techniques	
Diamètre	Ø 100 mm
Fonctionnement	Standard
Débit max.	69 m³/h
Niveau sonore	28,8 dB(A)
Consommation mini/maxi	9,4 W
Protection	IPX4
Classe	2
Alimentation	230 V - 50 Hz

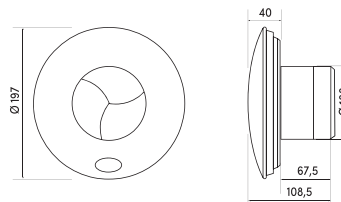

Conditionnement Sous blister		WC - Salle d'eau - Salle de bains		
		Ø 100 mm		
Modèle	Type	RÉF	GENCOD	PRIX €
ICON	Standard	905945	3325579059455	141,04
Module hygrostat, cordelette, timer	Hygrostat	905948	3325579059486	77,60

Contribution DEEE à ajouter au prix net = 0,13 €

Série DISCRESSION

Installation	Rejet	Garantie
Mur ou plafond	Direct ou conduit court < 3 m	4 ans

AVANTAGES

Très silencieux
Longue durée de vie
Basse consommation



DESCRIPTION

Extracteur mural.
Corps en ABS blanc.
Moteur «Long Life» monté sur roulements à billes, peut fonctionner en continu (garanti 40 000 heures).
Turbine hélicoïde équipée d'aubes à profils silencieux.
Température d'utilisation : air ambiant (0°C à 45°C°).

CARACTÉRISTIQUES

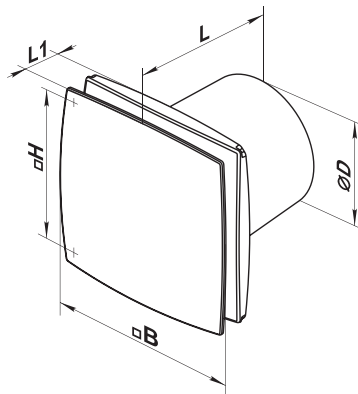

GAMME



Rejet direct ou conduit court

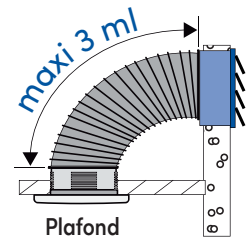
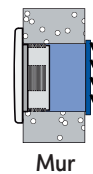
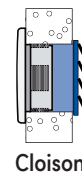

Modèle	Puissance W	Débit max m³/h	Pression max Pa	Niveau sonore dB(A) à 3 m	Poids Kg	B mm	Ø D mm	H mm	L1 mm	L mm
DISCRESSION 100	14	70	25	26	0,58	152	100	126	30	126
DISCRESSION 125	16	120	28	31	0,74	177	125	140	34	135

Conditionnement Sous blister		WC - Salle d'eau			Salle de bains		
		Ø 100 mm			Ø 125 mm		
Modèle	Type	RÉF	GENCOD	PRIX €	RÉF	GENCOD	PRIX €
DISCRESSION 100 - 125 / S	Standard	102870	3127601028701	72,14	102872	3127601028725	81,34
DISCRESSION 100 - 125 / T	Timer	102874	3127601028749	84,62	102876	3127601028763	94,12
DISCRESSION 100 - 125 / H	Hygrostat	102875	3127601028756	129,56	102877	3127601028770	143,06

Contribution DEEE à ajouter au prix net 0,13 €

Conditionnement Sous film + cavalier			
Modèle	RÉF	GENCOD	PRIX €
Façade Alu 100	102871	3127601028718	17,48
Façade Alu 125	102873	3127601028732	22,88



Série SILENCE

Installation	Rejet	Garantie
Mur ou plafond	Direct ou conduit court < 3 m	3 ans

AVANTAGES

Très silencieux
 Equipé d'un clapet anti-retour
 Basse consommation

DESCRIPTION

Extracteur mural.
 Corps en ABS blanc.
 Turbine hélicoïde équipée d'aubes à profils silencieux.
 Façade démontable pour entretien.
 Température d'utilisation : air ambiant (0°C à 45°C°).

CARACTÉRISTIQUES

CE  IP X4

GAMME

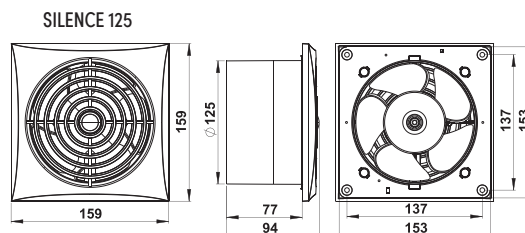
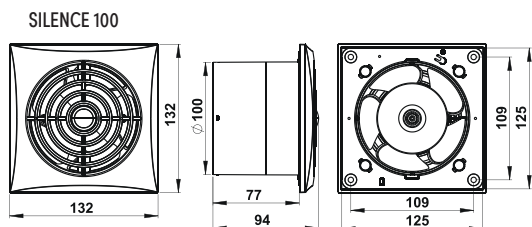

Modèle	Puissance W	Débit max m³/h	Pression max Pa	Niveau sonore dB(A) à 3 m	Poids Kg
SILENCE 100	8	102	34	26	0,49
SILENCE 125	13,5	175	52	35	0,57

Rejet direct
 ou conduit court

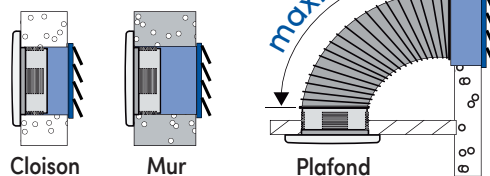

Conditionnement Sous blister		WC - Salle d'eau			Salle de bains		
		Ø 100 mm			Ø 125 mm		
Modèle	Type	RÉF	GENCOD	PRIX €	RÉF	GENCOD	PRIX €
SILENCE 100 - 125 / S	Standard	910069	3325579100690	66,76	910074	3325579100744	86,02
SILENCE 100 - 125 / I	Cordelette	910070	3325579100706	80,16	910075	3325579100751	100,90
SILENCE 100 - 125 / T	Timer	910071	3325579100713	100,90	910076	3325579100768	112,76
SILENCE 100 - 125 / H	Hygromètre	910072	3325579100720	106,86	910077	3325579100775	124,62
SILENCE 100 - 125 / DP	Détection de Présence	910073	3325579100737	115,76	910078	3325579100782	133,56

Contribution DEEE à ajouter au prix net 0,13 €

Série EXCEL

Installation	Rejet	Garantie
Mur ou plafond	Direct ou conduit court < 3 m	3 ans

AVANTAGES

Façade extra-plaque et amovible
Témoin de fonctionnement

DESCRIPTION

Extracteur mural.
Corps en ABS blanc.
Température d'utilisation : air ambiant (0°C à 45°C).

CARACTÉRISTIQUES



GAMME

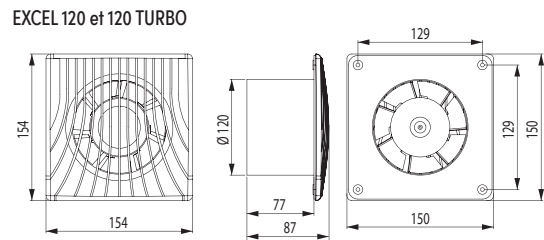
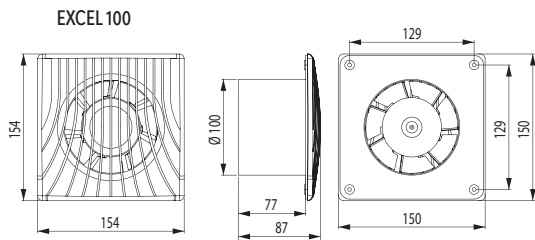

Modèle	Puissance W	Débit max m³/h	Pression max Pa	Niveau sonore dB(A) à 3 m	Poids Kg
EXCEL 100	14	98	30	35,7	0,48
EXCEL 120	17	150	60	39,4	0,56
EXCEL 120 TURBO	19	180	60	40,1	0,60

Rejet direct ou conduit court

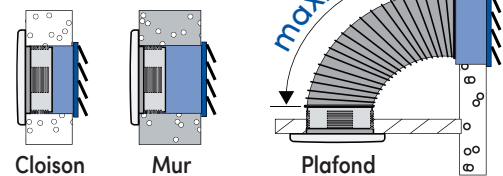

Conditionnement Sous blister		WC - Salle d'eau			Salle de bains			Cuisine		
		Ø 100 mm			Ø 120 mm			Ø 120 mm (Turbo)		
Modèle	Type	RÉF	GENCOD	PRIX €	RÉF	GENCOD	PRIX €	RÉF	GENCOD	PRIX €
EXCEL 100 - 120 - 120 Turbo / S	Standard	909386	3325579093862	40,32	909391	3325579093916	61,66	909395	3325579093954	62,08
EXCEL 100 - 120 - 120 Turbo / C	Cordelette	909387	3325579093879	51,92	909392	3325579093923	74,04	909396	3325579093961	76,92
EXCEL 100 - 120 - 120 Turbo / T	Timer	909388	3325579093886	59,64	909393	3325579093930	83,92	909397	3325579093978	88,22
EXCEL 100 - 120 - 120 Turbo / H	Hygrostat	909389	3325579093893	90,80	909394	3325579093947	95,92	---	---	---
EXCEL 100 - 120 - 120 Turbo / DP	Détection de Présence	909390	3325579093909	107,24	---	---	---	---	---	---

Contribution DEEE à ajouter au prix net 0,13 €

Série EMEP

Installation	Rejet	Garantie
Mur ou plafond	Direct ou conduit court < 3 m	4 ans

AVANTAGES

Silencieux
Façade extra-plate
Longue durée de vie



DESCRIPTION

Extracteur mural.
Corps en ABS blanc.
Moteur «Long Life» monté sur roulements à billes, peut fonctionner en continu (garanti 40 000 heures).
Température d'utilisation : air ambiant (0°C à 45°C°).

CARACTÉRISTIQUES



GAMME



ACCESSOIRES p. 79

Optionnels compatibles pour modèle Standard :

- Commande multifonctions
- Variateur/interrupteur

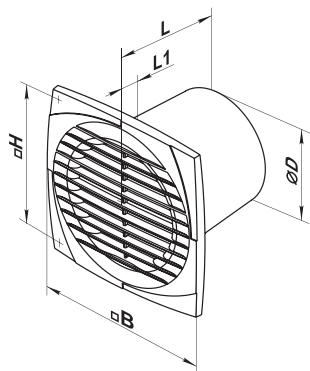

Rejet direct ou conduit court

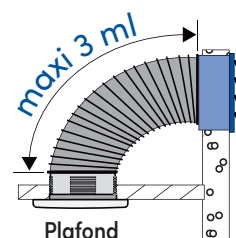
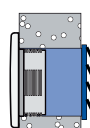
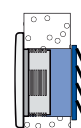

Cloison

Mur

Plafond

Modèle	Puissance W	Débit max m ³ /h	Pression max Pa	Niveau sonore dB(A) à 3 m	Ø D	B	H	L	L1	Poids Kg
EMEP 100	14	95	35	34	100	150	120	108,5	12,5	0,58
EMEP 125	16	180	55	35	125	176	140	114	12,5	0,74
EMEP 150	24	292	86	38	150	205	165	132	13	0,92

Conditionnement Sous blister		WC - Salle d'eau			Salle de bains			Cuisine		
		Ø 100 mm			Ø 125 mm			Ø 150 mm		
Modèle	Type	RÉF	GENCOD	PRIX €	RÉF	GENCOD	PRIX €	RÉF	GENCOD	PRIX €
EMEP 100 - 125 - 150 / S	Standard	102810	3127601028107	50,18	102820	3127601028206	61,34	102830	3127601028305	75,90
EMEP 100 - 125 - 150 / T	Timer	102811	3127601028114	72,92	102821	3127601028213	84,64	---	---	---
EMEP 100 - 125 - 150 / C	Cordelette	102812	3127601028121	63,08	102822	3127601028220	74,76	---	---	---
EMEP 100 - 125 - 150 / DP	Détection de Présence	102813	3127601028138	128,14	---	---	---	---	---	---
EMEP 100 - 125 - 150 / H	Hygrostat	102814	3127601028145	140,16	102824	3127601028244	151,78	---	---	---

Contribution DEEE à ajouter au prix net 0,13 €

Série SUPER 100

Installation	Rejet	Garantie
Mur ou plafond	Direct ou conduit court < 3 m	3 ans

AVANTAGES

Facile à installer (support fourni)

DESCRIPTION

Extracteur mural.

Corps en ABS blanc.

Température d'utilisation : air ambiant (0°C à 45°C°).

CARACTÉRISTIQUES



GAMME



Caractéristiques techniques	
Diamètre	Ø 100 mm
Fonctionnement	Standard / Cordelette / Timer
Débit max.	95 m ³ /h
Niveau sonore	36 dB(A)
Consommation mini/maxi	14 W
Protection	IPX4
Classe	2
Alimentation	230 V - 50 Hz

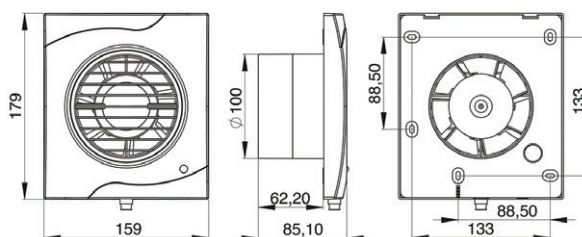

Rejet direct ou conduit court

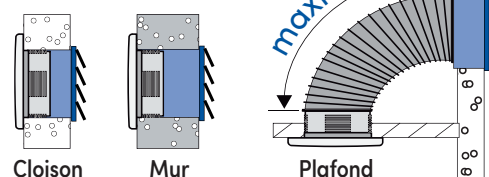

Conditionnement Sous blister		WC - Salle d'eau		
		Ø 100 mm		
Modèle	Type	RÉF	GENCOD	PRIX €
SUPER 100 S	Standard	A010200	3325570102006	28,02
SUPER 100 T	Timer	904774	3325579047742	38,22
SUPER 100 I	Cordelette	904775	3325579047759	36,84

Contribution DEEE à ajouter au prix net 0,13 €

Extracteurs sous film (à commander par multiple de 5 pcs)

Installation

Mur ou plafond

Rejet

Direct ou conduit court < 3 m

Garantie

3 ans

Rejet direct ou conduit court

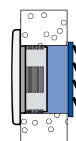

Cloison

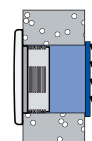

Mur

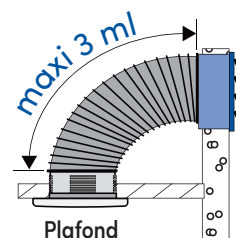

Plafond

DESCRIPTION

Extracteur mural

Corps en ABS blanc

Température d'utilisation : air ambiant (0°C à 45°C)

Série SLIM

CARACTÉRISTIQUES

CE IP X4

GAMME

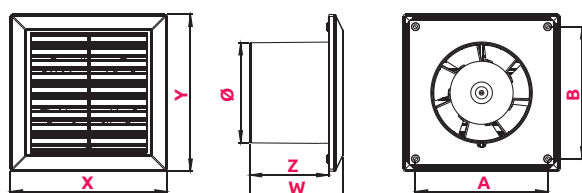

Modèle	Puissance W	Débit max m³/h	Niveau sonore dB(A) à 3 m	Alimentation	Ø D	A	B	X	W	Z	Poids Kg
SLIM 100	10	98	33	230 V - 50 Hz	100	130	130	154	92	78	0,45
SLIM 120	14	140	38	230 V - 50 Hz	120	130	130	154	92	78	0,52
SLIM 120 TURBO	18	160	39	230 V - 50 Hz	120	130	130	154	92	78	0,53

Conditionnement Sous film étirable		WC - Salle d'eau			Salle de bains			Cuisine		
		Ø 100 mm			Ø 120 mm			Ø 120 mm		
Modèle	Type	RÉF	GENCOD	PRIX €	RÉF	GENCOD	PRIX €	RÉF	GENCOD	PRIX €
SLIM 100 - 120 / S	Standard	910485	3325579104858	24,74	910490	3325579104902	36,00	---	---	---
SLIM 100 - 120 / T	Timer	910486	3325579104865	35,10	---	---	---	---	---	---
SLIM 100 - 120 / C	Cordelette	910487	3325579104872	30,30	910491	3325579104919	39,36	---	---	---
SLIM 100 - 120 H	Hygrostat	910488	3325579104889	69,82	910492	3325579104926	79,16	---	---	---
SLIM 120 TURBO S	Standard	---	---	---	---	---	---	910493	3325579104933	77,52

Contribution DEEE à ajouter au prix net 0,13 €

Extracteurs sous film (à commander par multiple de 5 pcs)

Installation	Rejet	Garantie
Mur ou plafond	Direct ou conduit court < 3 m	3 ans

DESCRIPTION

Extracteur mural
Corps en ABS blanc
Température d'utilisation : air ambiant (0°C à 45°C)

Rejet direct
ou conduit court

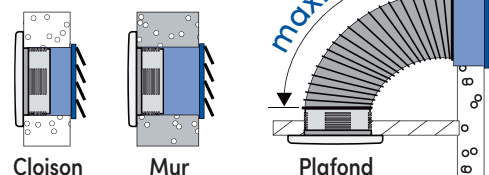

Série EXP

CARACTÉRISTIQUES



GAMME



ACCESSOIRES p. 79

Optionnels compatibles pour modèle Standard :

- Commande multifonctions
- Variateur/interrupteur

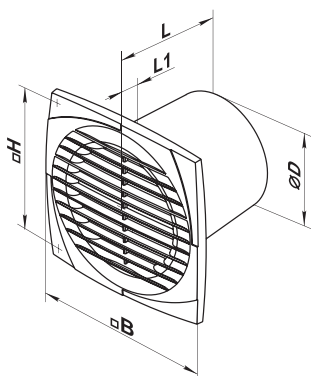

Modèle	Puissance W	Débit max m³/h	Pression max Pa	Niveau sonore dB(A) à 3 m	Ø D	B	H	L	L1	Poids Kg
EXP 100	14	95	35	34	100	150	120	108,5	12,5	0,58
EXP 125	16	180	55	35	125	176	140	114	12,5	0,74
EXP 150	24	292	86	38	150	205	165	132	13	0,92

Conditionnement Sous film étirable		WC - Salle d'eau			Salle de bains			Cuisine		
		Ø 100 mm			Ø 125 mm			Ø 150 mm		
Modèle	Type	RÉF	GENCOD	PRIX €	RÉF	GENCOD	PRIX €	RÉF	GENCOD	PRIX €
EXP 100 - 125 - 150 / S	Standard	907016	3325579070160	34,56	907020	3325579070207	47,58	907023	3325579070238	61,50
EXP 100 - 125 - 150 / C	Cordelette	907018	3325579070184	44,56	---	---	---	---	---	---
EXP 100 - 125 - 150 / T	Timer	907017	3325579070177	49,94	---	---	---	---	---	---
EXP 100 - 125 - 150 / H	Hygrostat	907019	3325579070191	86,72	---	---	---	---	---	---

Contribution DEEE à ajouter au prix net 0,13 €

Série TUBE

Installation	Rejet	Garantie
Entre deux gaines	Conduit court < 3 m	2 ans

AVANTAGES

Facile à installer
Silencieux (appareil déporté en faux plafond)

DESCRIPTION

Extracteur tubulaire pour conduit rigide ou souple.
Corps en ABS blanc.
Turbine équipée d'aubes à profils silencieux.
Température d'utilisation : air ambiant (0°C à 45°C).



CARACTÉRISTIQUES



GAMME



ACCESSOIRES p. 79

Optionnels compatibles pour modèle Standard :

- Commande multifonctions
- Variateur/interrupteur

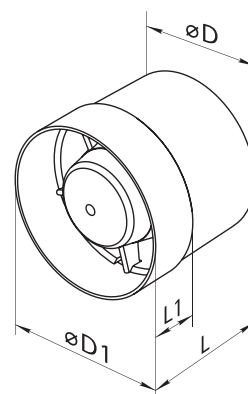
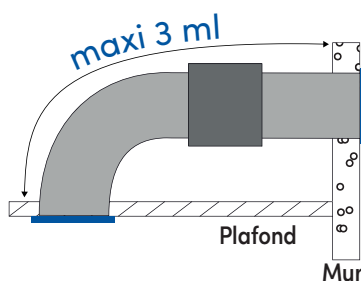

Modèle	Puissance W	Débit max m ³ /h	Pression max Pa	Niveau sonore dB(A) à 3 m	Poids Kg	Ø D	Ø D1	L	L1
TUBE 100	14	105	37	37	0,41	100	104	91	31
TUBE 125	16	185	57	58	0,48	125	129	93	31

Conditionnement Sous film avec étiquette signalétique		WC - Salle d'eau			Salle de bains		
		Ø 100 mm			Ø 125 mm		
Modèle	Type	RÉF	GENCOD	PRIX €	RÉF	GENCOD	PRIX €
TUBE 100 - 125 / S	Standard	104850	3127601048501	40,92	104860	3127601048600	45,60

Contribution DEEE à ajouter au prix net 0,13 €

Série SILENT'TUBE

Installation	Rejet	Garantie
Entre deux gaines	Conduit court < 3 m	2 ans

NOUVEAUTÉ

AVANTAGES

- Un débit d'air maximal associé à un faible niveau sonore assure une parfaite ventilation de la pièce
- Le support de montage permet d'installer le ventilateur sur des surfaces planes horizontale ou verticale.

DESCRIPTION

Extracteur tubulaire pour conduit rigide ou souple.

Matière : Le corps et l'hélice sont fabriqués en plastique durable de haute qualité

Turbine : Hélicoïdale

Alimentation : 230 V – 50 Hz

Classe : 2

Température d'utilisation : air ambiant (0°C à 40°C).



SILENCE
25 dB(A)



CARACTÉRISTIQUES

CE  IP X4

GAMME

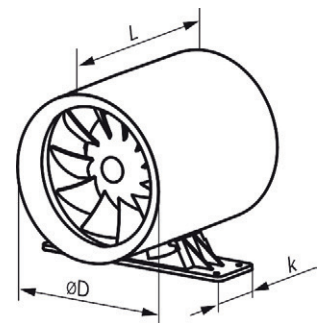
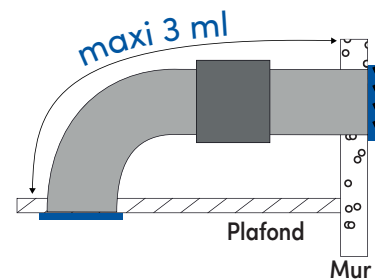

Modèle	Puissance W	Débit max m³/h	Pression max Pa	Niveau sonore dB(A) à 3 m	Poids Kg	Ø D mm	L mm	K mm
SILENT'TUBE 100	7,5	100	57	25	0,61	99	138	54
SILENT'TUBE 125	13	197	72	32	0,75	124	162	54

Conditionnement Sous film avec étiquette signalétique		WC - Salle d'eau			Salle de bains - Cuisine		
		Ø 100 mm			Ø 125 mm		
Modèle	Type	RÉF	GENCOD	PRIX €	RÉF	GENCOD	PRIX €
SILENT'TUBE 100 - 125	Standard	913464	3127609134640	66,65	913465	3127609134657	80,52

Contribution DEEE à ajouter au prix net 0,13 €

KIT T100

Installation

Entre deux gaines

Rejet

Conduit court < 3 m

Garantie

2 ans

AVANTAGES

Facile à installer (support fourni)
Silencieux (appareil déporté en faux plafond)

DESCRIPTION

Extracteur tubulaire pour conduit rigide ou souple.
Corps en ABS blanc.
Moteur «Long Life» monté sur roulements à billes, peut fonctionner en continu (garanti 40 000 heures).
Turbine équipée d'aubes à profils silencieux.
Température d'utilisation : air ambiant (0°C à 45°C).



CARACTÉRISTIQUES

GAMME

ACCESSOIRES p. 79

Optionnels compatibles pour modèle Standard :

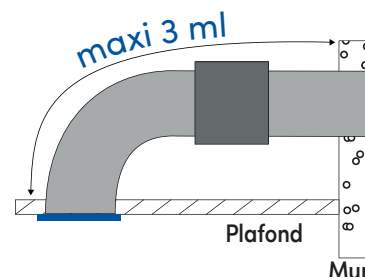
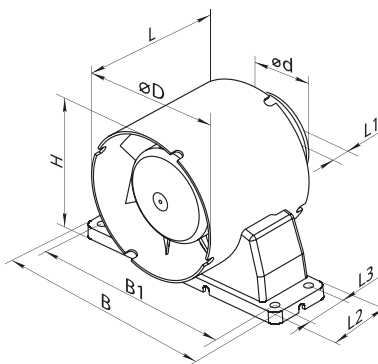
- Commande multifonctions
- Variateur/interrupteur



Modèle	Puissance W	Débit max m³/h	Pression max Pa	Niveau sonore dB(A) à 3 m	Poids Kg	B	B1	Ø D	Ø d	H	L	L1	L2	L3
KIT ETS 100	14	107	41	36	0,41	160	144	100	59	110	85	28	45	29

 Conditionnement
Boîte carton impression couleur

WC - Salle d'eau

Ø 100 mm

Modèle	Type	RÉF	GENCOD	RIX €
KIT ETS 100 comprenant : 1 extracteur ETS 100 - 1 bouche d'aération réglable - 1 volet anti-retour - 1 gaine PVC blanche Lg 3 m 1 ruban alu Lg 10 m"	Standard	907530	3325579075301	78,20

Contribution DEEE à ajouter au prix net 0,13 €

Variateur

Installation

Murale

Garantie

2 ans

DESCRIPTION

Variateur de vitesse 1,5 ampère adaptable sur tout extracteur Standard.
Fonction marche / arrêt.
Pose en applique.
Homologué CE.

 Conditionnement
Sous sachet

Modèle	RÉF	GENCOD	RIX €
Variateur	902410	3325579024101	75,14

Contribution DEEE à ajouter au prix net 0,04 €

Série ETCL

Installation	Rejet	Garantie
Entre deux gaines	Conduit long > 15 m	4 ans



AVANTAGES

Bloc moteur amovible

Très silencieux

DESCRIPTION

Extracteur tubulaire pour conduit rigide ou souple.

Corps en matière plastique.

Moteur «Long Life» monté sur roulements à billes, peut fonctionner en continu (garanti 40 000 heures).

Équipé de deux vitesses.

Température d'utilisation : air ambiant (0°C à 45°C).

CARACTÉRISTIQUES



GAMME



Montage classique

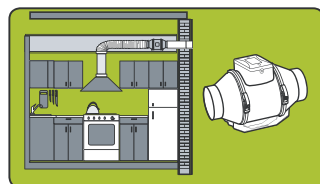

Montage parallèle

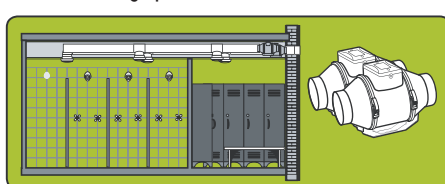

Montage en ligne

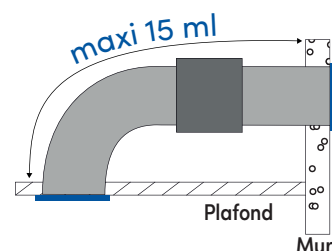
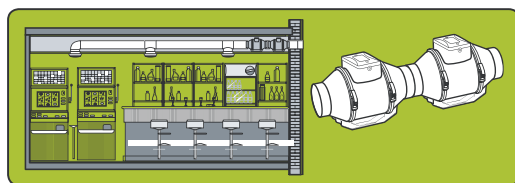

Modèle	Puissance min/max W	Débit min/max m³/h	Pression min/max Pa	Niveau sonore min/max dB(A) à 3 m	Poids Kg	Ø D mm	B mm	H mm	L mm
ETCL 100	21/33	145/187	121/135	27/36	1,45	96	167	190	246
ETCL 125	23/37	220/280	107/138	28/37	1,79	123	167	190	246
ETCL 125 Turbo	47/60	295/440	195/260	31/42	3,14	123	223	250	295
ETCL 150	47/60	405/520	205/280	33/44	3,19	146	223	250	295

Conditionnement	Salle de bains - Locaux tertiaires...			
Boîte carton	Modèle	RÉF	GENCOD	PRIX €
	ETCL 100	100862	3127601008628	98,90
	ETCL 125	100867	3127601008673	105,64
	ETCL 125 TURBO	100868	3127601008680	168,90
	ETCL 150	100869	3127601008697	168,90

Contribution DEEE à ajouter au prix net 0,13 €

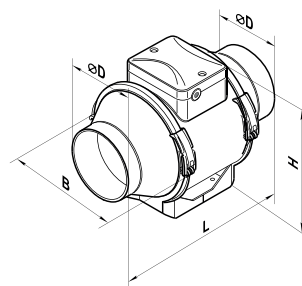

ACCESSOIRES DE VENTILATION

Autogyre vous propose un large choix d'accessoires indispensables à l'installation d'un réseau, ainsi qu'une gamme complète de gaines.



Entrées d'air QAI

Entrée d'air filtrante **FILÉA 30**



Lg 421 x H 44 x Ep 50



Filtere à particules fines

CARACTÉRISTIQUES

- L'entrée d'air filtrante FILÉA 30 (30 m³/h sous 20 Pa) est équipée d'un filtre à particules fines.
- Efficacité initiale de la filtration selon norme ISO 16890-1 (2016) : Réalisée en ABS, elle s'installe côté intérieur en rénovation dans les pièces principales (séjours et chambres) pour l'amenée d'air neuf des systèmes simple flux en ventilation mécanique.
- Le capuchon de façade, posé côté extérieur, est réalisé en polystyrène résistant aux UV et aux intempéries dans les mêmes coloris que les entrées d'air.

PERFORMANCES

Dn,e,w (C) : 35 dB
Dn,e,w (Ctr) : 34 dB

EFFICACITÉ DE LA FILTRATION

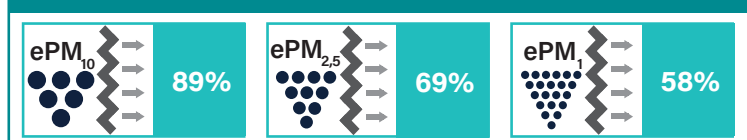

Efficacité initiale de la filtration selon norme ISO 16890-1 (2016)

Capuchon de façade



Lg 400 x H 23 x Ep 12

Entaille (en mm) 354 x 12

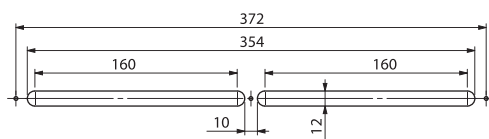

PRINCIPE DE FONCTIONNEMENT

- Appuyer sur les clips situés à chaque extrémité ① pour retirer la flasque avant ②
- Fixer l'entrée d'air par 2 vis sur l'entaille 354 x 12 mm. Remonter la flasque par simple emboîtement.
- Côté extérieur, le capuchon centré sur l'entaille est fixé par 3 vis.

Le filtre est à changer au minimum une fois par an :

- Appuyer sur les 2 clips placés à chaque extrémité ① et retirer la flasque avant ②
- Tirer sur le filtre de manière à le sortir de l'entrée d'air
- Insérer le nouveau filtre en le plaçant correctement derrière les barettes de maintien situées à chaque extrémité
- Remettre la flasque avant de l'entrée d'air



ENTRÉES D'AIR QAI							SACHET		
Filéa 30	Débit m ³ /h	Finition	Réduction des bruits	Hors-tout Lg x H x Ep	Entaille	Entre axe	Réf.	Gencod	Prix H.T €
Filéa 30 + filtre ePM 58 % + capuchon de façade	30	Blanc	-34 dB(A)	421 x 44 x 50	354 x 12	372	913191	3127609131915	86,58
Filtere ePM 58 %	---	Blanc	---	353 x 36 x 24	---	---	913173	3127609131731	29,84

Entrées d'air (intérieur + extérieur)

Pour VMC Simple Flux, systèmes **Autoréglable** et **Hygro A**

Les entrées d'air **Autoréglables**, posées côté intérieur, sont réalisées en polystyrène. La fonction de grille anti-moustiques est assurée directement par l'entrée d'air.
Installation dans les pièces principales (séjours et chambres) pour l'amenée d'air neuf des systèmes de VMC simple flux.

Fonctionnement sur parois verticales et tous plans inclinés (fenêtre de toit, sous face de coffre de volet roulant,...).

Le **capuchon de façade**, posé côté extérieur, est réalisé en polystyrène résistant aux UV et aux intempéries.

VM-G 15-22-30 m³/h

ENTRÉE D'AIR + CAPUCHON DE FAÇADE



Standard Multi-débits

Cales sécables pour obtenir les débits 22 ou 30 m³

Autoréglable STANDARD pose en applique, Neuf ou Rénovation					SACHET			VRAC		
Débit m ³ /h	Finition	Hors-tout Lg x H x Ep	Entaille	Entre axe	Réf.	Gencod	Prix H.T €	Réf.	Gencod	Prix H.T €
15-22-30	Blanc	305 x 20 x 18	250 x 15	276	000360	3127600003600	7,96	010056	3419860100565	7,00
15-22-30	Chêne foncé	305 x 20 x 18	250 x 15	276	000361	3127600003617	7,96	010057	3419860100572	7,00
15-22-30	Sipo	305 x 20 x 18	250 x 15	276	909422	3325579094227	7,96	jusqu'à épuisement des stock		
15-22-30	Gris anthracite	305 x 20 x 18	250 x 15	276	913218	3127609132189	7,96			

L 30 S 30 m³/h

ENTRÉE D'AIR + CAPUCHON DE FAÇADE



Spécial pour coffres de volets roulants

(encastrable, en remplacement)

					SACHET					
Débit m ³ /h	Finition	Hors-tout Lg x H x Ep	Entaille	Entre axe	Réf.	Gencod	Prix H.T €.	Réf.	Gencod	Prix H.T €.
30	Blanc	368 x 43 x 39	341 x 31	353	000340	3127600003402	22,50			
30	Sipo	368 x 43 x 39	341 x 31	353	000345	3127600003457	22,50	jusqu'à épuisement des stock		

ÉSÉA 15-22-30 m³/h

ENTRÉE D'AIR + CAPUCHON DE FAÇADE



Acoustique

Autoréglable ACOUSTIQUE certifiée NF, pose en applique, Neuf ou Rénovation						SACHET			VRAC		
Débit m ³ /h	Finition	Réduction des bruits	Hors-tout Lg x H x Ep	Entaille	Entre axe	Réf.	Gencod	Prix H.T €	Réf.	Gencod	Prix H.T €
15-22-30	Blanc	-37 dB(A)	400 x 36 x 38	250 x 15	276	000370	3127600003709	22,84	400370	3127604003705	21,86
15-22-30	Sipo	-37 dB(A)	400 x 36 x 38	250 x 15	276	000371	3127600003716	22,84	jusqu'à épuisement des stock		
15-22-30	Gris anthracite	-37 dB(A)	400 x 36 x 38	250 x 15	276	913222	3127609132226	22,84			

ISOLA 2 45 m³/h

ENTRÉE D'AIR + CAPUCHON DE FAÇADE



Acoustique

Autoréglable ACOUSTIQUE certifiée NF, pose en applique, Neuf ou Rénovation						VRAC		
Débit m ³ /h	Finition	Réduction des bruits	Hors-tout Lg x H x Ep	Entaille	Entre axe	Réf.	Gencod.	Prix H.T €
45	Blanc	-39 dB(A)	422 x 45 x 45	354 x 12	372	010154	3419860101548	26,32

Entrées d'air (intérieur + extérieur)

Pour VMC Simple Flux, systèmes **Hygroréglable, Hygro B**

Les entrées d'air Hygroréglables sont utilisées dans le cadre d'un système de ventilation hygroréglable pour logements collectifs ou individuels sous Avis Technique, associées aux bouches d'extraction hygroréglables ou temporisées du système. Elles sont caractérisées sous une différence de pression de 20 Pa par un débit variable de 5 à 45 m³/h en fonction du taux d'humidité de la pièce. Les entrées d'air posées côté intérieur, sont réalisées en polystyrène.

Installation dans les pièces principales (séjours et chambres) pour l'amenée d'air neuf des systèmes simple flux en ventilation mécanique hygroréglable.

Fonctionnement sur parois verticales et tous plans inclinés (exemple : fenêtre de toit).

Le capuchon de façade, posé côté extérieur, est réalisé en polystyrène résistant aux UV et aux intempéries.

AIRA HY 5 à 45 m³/h

ENTRÉE D'AIR + CAPUCHON DE FAÇADE

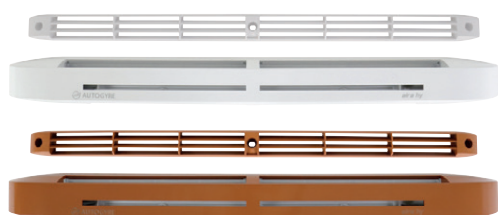

Standard

Réduction des bruits : -34 dB(A)



Hygroréglable STANDARD pose en applique, Neuf ou Rénovation					SACHET			VRAC		
Débit m ³ /h	Finition	Hors-tout Lg x H x Ep	Entaille	Désignation	Réf.	Gencod	Prix H.T €	Réf.	Gencod	Prix H.T €
5 à 45	Blanc	400 x 36 x 32	354 x 12	KIT (entrée d'air + capuchon CE2A)	000380	3127600003808	49,46	400380	3127604003804	48,10
5 à 45	Sipo	400 x 36 x 32	354 x 12	KIT (entrée d'air + capuchon CE2A)	000382	3127600003822	49,46	jusqu'à épuisement des stock		
5 à 45	Gris anthracite	400 x 36 x 32	354 x 12	KIT (entrée d'air + capuchon CE2A)	913220	3127609132202	49,46			
5 à 45	Gris clair	400 x 36 x 32	354 x 12	KIT (entrée d'air + capuchon CE2A)	913248	3127609132486	49,46			
5 à 45	Noir	400 x 36 x 32	354 x 12	KIT (entrée d'air + capuchon CE2A)	913246	3127609132462	49,46			
5 à 45	Blanc	400 x 36 x 32	354 x 12	Entrée d'air AIRA HY	913282	3127609132820	48,34			
5 à 45	Gris anthracite	400 x 36 x 32	354 x 12	Entrée d'air AIRA HY	913283	3127609132837	48,34			
5 à 45	Noir	400 x 36 x 32	354 x 12	Entrée d'air AIRA HY	911043	3325579110439	48,34			
5 à 45	Gris anthracite	400 x 23 x 12	354 x 12	Capuchon de façade CE2A	911784	3325579117841	4,20	SACHET X 10		
5 à 45	Noir	400 x 23 x 12	354 x 12	Capuchon de façade CE2A	904464	3325579044642	4,20			

ISOLA HY 5 à 45 m³/h

ENTRÉE D'AIR + CAPUCHON DE FAÇADE



Acoustique

Réduction des bruits : -37 dB(A)



Hygroréglable ACOUSTIQUE pose en applique, Neuf ou Rénovation						SACHET			VRAC		
Débit m ³ /h	Finition	Réduction des bruits	Hors-tout Lg x H x Ep	Entaille	Entre axe	Réf.	Gencod	Prix H.T €	Réf.	Gencod	Prix H.T €
5 à 45	Blanc	-37 dB(A)	420 x 45 x 40	354 x 12	372	000390	3127600003907	61,30	010058	3419860100589	54,72

QUELLE ENTRÉE D'AIR (m³/h) ?

Nombre de pièces principales	SYSTÈME AUTORÉGLABLE		SYSTÈME HYGRORÉGLABLE A		SYSTÈME HYGRORÉGLABLE B	
	Séjour	Chambres bureau etc...	Séjour	Chambres bureau etc...	Séjour	Chambres bureau etc...
1	90	-	2 x 45	-	2 x HY* ou 45	-
2	60	30	2 x 30	30	HY*	HY*
3	60	30	2 x 30	30	HY*	HY*
4	45	30	45	30	HY*	HY*
5	45	30	45	30	HY*	HY*
6	45	22	45	22	HY*	HY*
7	45	22	45	22	HY*	HY*

* HY : entrées d'air hygroréglable 5-45

Bouches de ventilation

pour système Autoréglable



Pour logements individuels **Simple Flux**

Extraction pour Neuf et Rénovation				SACHET		
Utilisation	Manchette de fixation		Débit m ³ /h	Réf.	Gencod	Prix H.T €
	Ø mm	Lg mm				
Sanitaire, manchette type Cloison	80	100	libre	000650	3127600006502	9,70
Cuisine, manchette type Cloison	125	100	libre	000655	3127600006557	12,06



Pour logements individuels **Simple et Double Flux**

Extraction ou Insufflation pour Neuf et Rénovation				SACHET			VRAC		
Utilisation	Manchette de fixation		Débit m ³ /h	Réf.	Gencod	Prix H.T €	Réf.	Gencod	Prix H.T €
	Ø mm	Lg mm							
Sanitaire, manchette type Cloison	80	100	libre	000640	3127600006403	9,70	400640	3127604006409	8,56
Cuisine, manchette type Cloison	125	100	libre	000645	3127600006458	12,06	400645	3127604006454	10,96
Type diffuseur Blanc, manchette à visser	80	55	libre	000670	3127600006700	8,28			
Type diffuseur aspect alu, manchette à visser	80	55	libre	000672	3127600006724	13,68			
Type diffuseur Blanc, manchette à visser	100	60	libre	000673	3127600006731	9,22			
Type diffuseur aspect alu, manchette à visser	100	60	libre	000675	3127600006755	14,98			
Type diffuseur Blanc, manchette à visser	125	60	libre	000676	3127600006762	11,12			
Type diffuseur aspect alu, manchette à visser	125	60	libre	000678	3127600006786	17,26			
Sanitaire blanc, manchette type Cloison réglable	80	100	libre	000643	3127600006434	18,18			
Cuisine blanc, manchette type Cloison réglable	125	100	libre	000644	3127600006441	35,68			

Bouches de ventilation (suite)

pour système Autoréglable

Bouches VMC Auréa

Description

Destinées à l'extraction et à l'insufflation d'air dans les logements résidentiels et les locaux tertiaires.

Ensemble composé d'une manchette Placo 3 griffes avec joint.



Pour VMC simple et double flux

Désignation	Ø mm Raccordement	Longueur manchette	Finition	SOUS FILM + ÉTIQUETTE		
				Réf.	Gencod	Prix H.T €
Auréa 80	80	45 mm	ABS blanc	911856	3325579118565	20,14
Auréa 100	100	45 mm	ABS blanc	913192	3127609131922	25,16
Auréa 125	125	47 mm	ABS blanc	911857	3325579118572	25,70

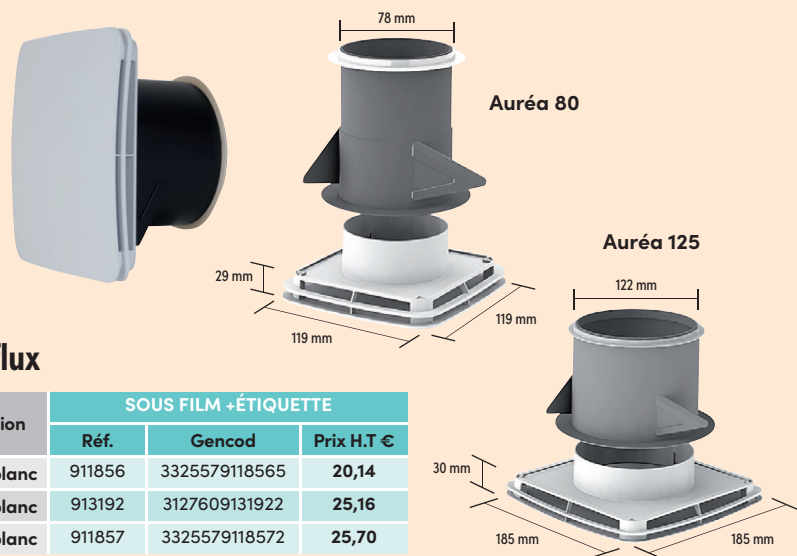

FAÇADE « Bouche Design »

Avantages

Idéale pour remplacer d'anciennes bouches :

Universelle s'installe sur toutes manchettes de bouche de ventilation Ø 80, 100 et 125 mm en insufflation et extraction.

Utilisation : Mur ou plafond

Composition

Réalisée en plastique blanc, elle se compose d'une façade épaisseur 3 mm, 180 x 180 mm, 3 clips et 2 lamelles orientables.



Pour logements individuels Simple et Double Flux

Ø mm Raccordement	finition	COQUE		
		Réf.	Gencod	Prix H.T €
80 - 100 - 125	blanc	000679	3127600006793	15,40

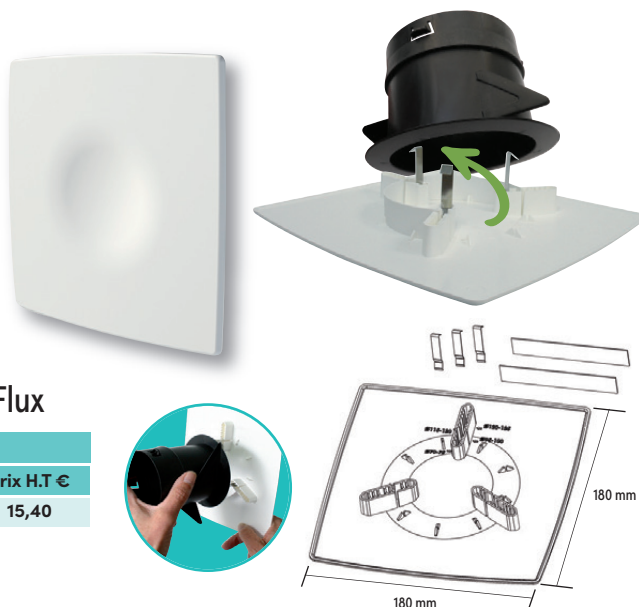

Manchette 3 griffes pour « Bouche Design »

Ø mm Raccordement	finition	SACHET		
		Réf.	Gencod	Prix H.T €
80	noir	010054	3419860100541	2,84
125	noir	010055	3419860100558	3,84



Bouches d'insufflation réglables en inox

Description

La rotation de l'obturateur central permet de régler le débit. La bouche est munie d'une manchette.



Pour logements collectifs et tertiaires

Ø mm Raccordement	Longueur manchette mm	finition	FILM + CAVALIER		
			Réf.	Gencod	Prix H.T €
100	45	inox	000663	3127600006632	37,46
125	45	inox	000664	3127600006649	50,48

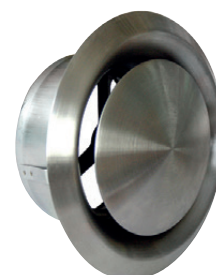

Bouches de ventilation (suite)

pour système Autoréglable

Bouches d'extraction/ Insufflation BEIP

Avantages

Destinées à l'extraction et à l'insufflation d'air dans les logements et les locaux tertiaires.

Utilisation : Mur ou plafond.

Construction

Réalisées en plastique blanc, elles se composent d'un corps, d'un obturateur central mobile permettant le réglage du débit et d'un écrou de serrage de l'obturateur.



Pour logements collectifs et tertiaires

Bouches à débit Ajustable				SACHET		
Utilisation	Manchette de fixation		Débit m ³ /h	Réf.	Gencod	Prix H.T €
	Ø mm	Lg mm				
Bouche à débit Réglable	80	100	0 à 75	000634	3127600006342	14,60
Bouche à débit Réglable	100	100	0 à 140	000637	3127600006373	17,92
Bouche à débit Réglable	125	100	0 à 180	000638	3127600006380	18,88



Bouches Alizé Auto



Bouche sanitaire, Alizé Auto, débit fixe



Bouche cuisine, Alizé Auto, double débit



Pour logements collectifs **simple flux**



Bouches d'extraction Autoréglables (manchette avec joint à lèvres)				SACHET			SOUS COQUE		
Utilisation	Manchette de fixation		Débit m ³ /h	Réf.	Gencod	Prix H.T €	Réf.	Gencod	Prix H.T €
	Ø mm	Lg mm							
Sanitaire, Alizé Auto, débit fixe	125	45	15	000710	3127600007103	28,54	---	---	---
Sanitaire, Alizé Auto, débit fixe	125	45	30	---	---	---	000712	3127600007127	28,54
Sanitaire, Alizé Auto, débit fixe	80	45	15	000726	3127600007264	28,54	---	---	---
Sanitaire, Alizé Auto, débit fixe	80	45	30	000727	3127600007271	28,54	---	---	---
Cuisine, Alizé Auto, double débit à cordon	125	45	30/90	---	---	---	000722	3127600007226	49,10
Cuisine, Alizé Auto, double débit à cordon	125	45	45/135	000725	3127600007257	49,10	---	---	---

Bouches d'extraction réglables



Pour logements collectifs



Bouches à débit Ajustable				SACHET		
Utilisation	Manchette de fixation		Débit m ³ /h	Réf.	Gencod	Prix H.T €
	Ø mm	Lg mm				
Bouche à débit Ajustable	100	50	30 à 90	000631	3127600006311	20,70
Bouche à débit Ajustable	116	50	30 à 90	000633	3127600006335	20,70
Bouche à débit Ajustable	125	50	30 à 90	000636	3127600006366	20,70
Bouche à débit Réglable avec cordelette	100	38	0 à 60	000630	3127600006304	27,18
Bouche à débit Réglable avec cordelette	116	30	0 à 60	000632	3127600006328	27,18
Bouche à débit Réglable avec cordelette	125	50	0 à 60	000635	3127600006359	27,18

Bouches de ventilation (suite)

Bouches d'extraction VMC Hygroréglable A ou B

Quelles bouches d'extraction

Type de système	Logement Sanitaires	BOUCHES D'EXTRACTION (m ³ /h)									
		CONFIGURATION DE BASE						SANITAIRES SUPPLÉMENTAIRES			
		Cuisine	SdB/WC 1	SdB/WC 2	SdB 1	SdB 2	WC	SdB/WC	SdB	WC	Salle d'eau*
HYGRO A	T1 1 SdB/WC	10-40/90 HC 02	15-45/45 HT 05	-	-	-	-	15-45/45 HT 05	5-40 HB 01	5/30 TW	5-40 HB 01
	T1 1 SdB + 1 WC	10-40/90 HC 02	-	-	10-40 HB 02	-	5/30 TW	5-40/30 HT 01	10-40 HB 02	5/30 TW	5-40 HB 01
	T2 1 SdB/WC	10-40/90 HC 02	15-45/40 HT 04	-	-	-	-	15-45/45 HT 05	5-40 HB 01	5/30 TW	5-40 HB 01
	T2 1 SdB + 1 WC	10-40/90 HC 02	-	-	10-45 HB 03	-	5/30 TW	5-40/30 HT 01	10-45 HB 03	5/30 TW	5-40 HB 01
	T3 à T5 1 SdB/WC	10-45/135 HC 05	15-45/40 HT 04	-	-	-	-	15-45/45 HT 05	5-40 HB 01	5/30 TW	5-40 HB 01
	T3 à T5 1 SdB + 1 WC	10-45/135 HC 05	-	-	10-45 HB 03	-	5/30 TW	5-40/30 HT 01	10-45 HB 03	5/30 TW	5-40 HB 01
	T6 à T7 2 SdB/WC	10-45/135 HC 05	15-45/40 HT 04	15-45/40 HT 04	-	-	-	15-45/45 HT 05	5-40 HB 01	5/30 TW	5-40 HB 01
	T6 à T7 1 SdB/WC + 1 SdB + 1 WC	10-45/135 HC 05	15-45/40 HT 04	-	10-45 HB 03	-	5/30 TW	15-45/45 HT 05	10-45 HB 03	5/30 TW	5-40 HB 01
HYGRO B	T1 1 SdB/WC	10-40/90 HC 02	15-45/45 HT 05	-	-	-	-	15-45/45 HT 05	5-40 HB 01	5/30 TW	5-40 HB 01
	T1 1 SdB + 1 WC	10-40/90 HC 02	-	-	10-40 HB 02	-	5/30 TW	5-40/30 HT 01	10-40 HB 02	5/30 TW	5-40 HB 01
	T2 1 SdB/WC	10-40/90 HC 02	15-45/45 HT 05	-	-	-	-	15-45/45 HT 05	5-40 HB 01	5/30 TW	5-40 HB 01
	T2 1 SdB + 1 WC	10-40/90 HC 02	-	-	10-40 HB 02	-	5/30 TW	5-40/30 HT 01	10-40 HB 02	5/30 TW	5-40 HB 01
	T3 à T5 1 SdB/WC	10-45/135 HC 05	15-45/45 HT 05	-	-	-	-	15-45/45 HT 05	5-40 HB 01	5/30 TW	5-40 HB 01
	T3 à T5 1 SdB + 1 WC	10-45/135 HC 05	-	-	10-40 HB 02	-	5/30 TW	5-40/30 HT 01	10-40 HB 02	5/30 TW	5-40 HB 01
	T6 à T7 2 SdB/WC	10-45/135 HC 05	15-45/45 HT 05	15-45/40 HT 04	-	-	-	15-45/45 HT 05	5-40 HB 01	5/30 TW	5-40 HB 01
	T6 à T7 1 SdB/WC + 1 SdB + 1 WC	10-45/135 HC 05	15-45/40 HT 04	-	10-40 HB 02	-	5/30 TW	15-45/45 HT 05	-	5/30 TW	5-40 HB 01
T6 à T7 2 SdB + 1 WC	10-45/135 HC 05	-	-	10-40 HB 02	15-45 HB 04	5/30 TW	5-40/30 HT 01	10-40 HB 02	5/30 TW	5-40 HB 01	

* Une salle d'eau est une pièce autre que la cuisine, équipée d'un point d'eau, mais sans baignoire ni douche.



000753



000743

Choisissez les bouches d'extraction en fonction du nombre de pièces principales et du système Hygroréglable choisi : Hygro A ou Hygro B



Pour cuisine



Bouches d'extraction Ø 125 VMC HYGRORÉGLABLE		SACHET		
Descriptif	Débit m ³ /h	Réf.	Gencod	Prix H.T €
Alizé Hygro Tempo cuisine à cordelette Débit maxi par action sur cordelette, temporisé 30 mn	10-45/135	000743	3127600007431	95,80
Alizé Hygro Tempo cuisine à piles (2 x LR6 non fournies) Débit maxi par bouton poussoir (non fourni), temporisé 30 mn	10-45/135	000753	3127600007530	108,30*

Contribution DEEE à ajouter au prix net : * = 0,17 €

Comment lire les débits d'une bouche Hygroréglable

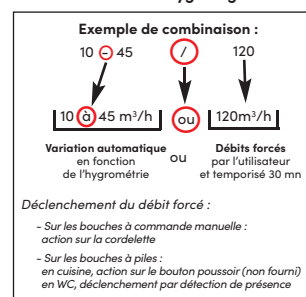

Bouches de ventilation (suite)

Bouches d'extraction VMC Hygroréglable A ou B



Pour salle de bains, salle d'eau



Bouches d'extraction VMC HYGRORÉGLABLE		SACHET					
		Ø 125			Ø 80		
Descriptif	Débit m ³ /h	Réf.	Gencod	Prix H.T €	Réf.	Gencod	Prix H.T €
Alizé Hygro salle de bains	10-45	---	---	---	000782	3127600007820	60,12
Alizé Hygro salle de bains	10-40/75	000766	3127600007660	139,86	---	---	---

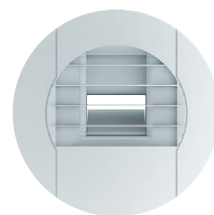

Pour salle de bains avec WC



Bouche d'extraction VMC HYGRORÉGLABLE		SACHET					
		Ø 125			Ø 80		
Descriptif	Débit m ³ /h	Réf.	Gencod	Prix H.T €	Réf.	Gencod	Prix H.T €
Alizé Hygro SdB WC à piles (2 x LR6 non fournie) Débit maxi par détection de présence, temporisé 30 mn	10-45/45	000760	3127600007608	97,18 *	000759	3127600007592	97,18 *

Contribution DEEE à ajouter au prix net : * = 0,17 €



Pour WC



Bouches d'extraction VMC HYGRORÉGLABLE		SACHET					
		Ø 125			Ø 80		
Descriptif	Débit m ³ /h	Réf.	Gencod	Prix H.T €	Réf.	Gencod	Prix H.T €
Alizé Tempo à cordelette Débit maxi par action sur cordelette, temporisé 30 mn	5/30	000763	3127600007639	94,58	000783	3127600007837	47,42
Alizé Vision à piles Débit maxi par détection de présence, temporisé 30 mn	5/30	000765	3127600007653	67,76*	000785	3127600007851	67,76*

Contribution DEEE à ajouter au prix net : * = 0,17 €

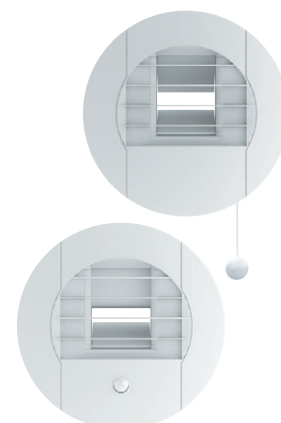

Accessoires pour bouches Alizé Hygro

Descriptif	Manchette de fixation		SACHET		
	Ø mm	Lg mm	Réf.	Gencod	Prix H.T €
Manchette Placo 3 griffes fixation Cloison	80	100	000770	3127600007707	10,48
Manchette Placo 3 griffes fixation Cloison	125/80	100	000771	3127600007714	9,08
Manchette Placo3 griffes fixation Cloison	125	100	000773	3127600007738	10,48



Kits Bouche Hygro

Descriptif	SOUS COQUE		
	Réf.	Gencod	Prix H.T €
Kit Bouche WC Tempo DP (détecteur de présence) : Bouche Alizé Tempo Vision 5/30 m ³ /h + manchette Placo Ø 80 mm	93196	3419869319609	72,86 *
Kit Bouche Hygro SDB : Bouche hygroréglable Alizé 10/40 m ³ /h + manchette Placo Ø 80 mm	93193	3419869319302	101,52
Kit Bouche Hygro SDB + WC Tempo DP (détecteur de présence) : Bouche hygroréglable Alizé Tempo Vision 15-45/45 m ³ /h + manchette Placo Ø 80 mm	911861	3325579118619	112,30 *

Contribution DEEE à ajouter au prix net : * = 0,17 €

Accessoires

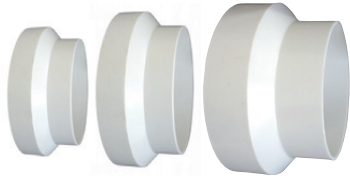

Réduction droite en PVC

Ø mm Raccordement	Finition	VRAC		
		Réf.	Gencod	Prix H.T €
100/80 mm	PVC blanc	475100	3127604751002	3,80
100/125 mm	PVC blanc	010091	3419860100916	3,52
125/100 mm	PVC blanc	475125	3127604751255	4,28
125/150 mm	PVC blanc	010092	3419860100923	4,02
150/125 mm	PVC blanc	475150	3127604751507	4,82
160/125 mm	PVC blanc	911750	3325579117506	5,44



Manchon rallonge emboîtable

Ø mm Raccordement	Finition	VRAC		
		Réf.	Gencod	Prix H.T €
80 mm	PVC blanc	901115	3325579011156	4,02
125 mm	PVC blanc	901114	3325579011149	4,78

Bouchon PVC



Ø mm Raccordement	Finition	VRAC		
		Réf.	Gencod	Prix H.T €
80 mm	PVC	I090010	3325570900107	1,80
125 mm	PVC	I090011	3325570900114	3,04

Clapet anti-retour



Ø mm Raccordement	Finition	VRAC		
		Réf.	Gencod	Prix H.T €
80 mm	alu et acier	476080	3127604760806	22,92
100 mm	alu et acier	476100	3127604761001	23,40
125 mm	alu et acier	476125	3127604761254	25,08
150 mm	alu et acier	476150	3127604761506	26,74
160 mm	alu et acier	476160	3127604761605	27,68

Colliers universels ø 60 à 215 mm



Ø mm Raccordement	Pièces	Finition	CONDITIONNÉ		
			Réf.	Gencod	Prix H.T €
60/215	par 2	acier	079001	3127600790012	8,48
60/215	par 10	acier	V220063	3325572200632	34,64
60/215	par 25	acier	479025	3127604790254	91,80

Colliers plats à tête basculante
Feuillard acier inox 9 mm à bord arrondi



Diamètre	CONDITIONNÉ (par 2 pièces)			VRAC (par 10 pièces)		
	Réf.	Gencod	Prix H.T €	Réf.	Gencod	Prix H.T €
Ø 55 à 170 mm	92125	3419869212504	6,58	010124	3419860101241	18,72
Ø 55 à 230 mm	92128	3419869212801	9,04	010127	3419860101272	27,14

Ruban adhésif

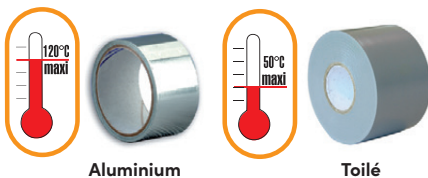

Aluminium

Toilé

Caractéristiques	Finition	SACHET			VRAC		
		Réf.	Gencod	Prix H.T €	Réf.	Gencod	Prix H.T €
50 mm x 5 ml	aluminium	92140	3419869214003	3,64	010040	3419860100404	3,46
50 mm x 10 ml	aluminium	92141	3419869214102	6,12	010041	341986 0100411	5,82
50 mm x 50 ml	aluminium	92142	3419869214201	22,32	010042	3419860100428	21,22
50 mm x 10 ml	toilé renforcée	---	---	---	010139	3419860101395	7,00
50 mm x 50 ml	toilé renforcée	907149	3325579071495	24,24	---	---	---



Atténuation sonore
± 25 dB(A) selon configuration

Pour garantir un confort acoustique total dans les pièces de vie (séjour, chambres) et obligatoire pour la certification NF VMC, il est nécessaire d'installer le silencieux à l'insufflation d'air neuf.

Silencieux pour VMC

Désignation	SACHET		
	Réf.	Gencod	Prix H.T €
Silencieux Ø 125 mm x 1,20 ml alu	913120	3127609131205	73,44

Accessoires de réseau

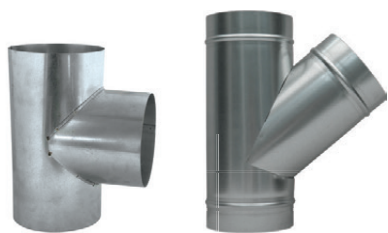

Té
Tôle acier galva

		VRAC		
Diamètre	Désignation	Réf.	Gencod	Prix €
3 x 80 mm	Té égaux	474380	3127604743809	22,24
3 x 100 mm	Té égaux	905215	3325579052159	25,14
3 x Ø 125 mm	Té égaux	905216	3325579052166	27,88
3 x Ø 125 mm	Té oblique 45°	92092	3419869209207	22,60
3 x Ø 150 mm	Té oblique 45°	92093	3419869209306	22,60
1 x Ø 125 mm - 2 x Ø 150 mm	Té réduit oblique 45°	92094	3419869209405	22,60
1 x Ø 125 mm - 2 x Ø 160 mm	Té réduit oblique 45°	905218	3325579052180	30,60



Manchon de raccordement
Tôle acier galva

		VRAC		
Diamètre	Réf.	Gencod	Prix €	
Ø 80 mm	010080	3419860100800	3,88	
Ø 90 mm	010540	3419860105409	3,88	
Ø 100 mm	010081	3419860100817	3,88	
Ø 104 mm	010541	3419860105416	3,88	
Ø 112 mm	010542	3419860105423	4,46	
Ø 118 mm	010543	3419860105430	4,46	
Ø 120 mm	010544	3419860105447	4,46	
Ø 125 mm	010082	3419860100824	4,46	
Ø 150 mm	010083	3419860100831	5,28	
Ø 160 mm	010547	3419860105478	5,66	



Croix 90°
Tôle acier galva

		CONDITIONNÉ		
Diamètre	Désignation	Réf.	Gencod	Prix €
4 x Ø 80 mm	Croix Ø égaux	S191190	3325571911904	26,38
4 x Ø 100 mm	Croix Ø égaux	905221	3325579052210	31,90
4 x Ø 125 mm	Croix Ø égaux	905222	3325579052227	38,92
4 x Ø 160 mm	Croix Ø égaux	905223	3325579052234	58,72
2 x Ø 150 mm - 2 x Ø 125 mm	Croix Ø réduits	92098	3419869209801	24,74



Réductions
Tôle acier galva

		VRAC		
Diamètre	Réf.	Gencod	Prix €	
Ø 80/100 mm	474530	3127604745308	17,28	
Ø 125/100 mm	92210	3419869221001	14,28	
Ø 150/125 mm	92220	3419869222008	16,14	
Ø 160/125 mm	474510	3127604745100	18,80	
Ø 160/150 mm	474520	3127604745209	20,78	



Brides réglables pour gaine alu
Acier galva

	CONDITIONNÉ			VRAC		
	Réf.	Gencod	Prix €	Réf.	Gencod	Prix €
Ø 80 à 112 mm	92120	3419869212009	8,20	010520	3419860105201	7,74
Ø 118 à 150 mm	92121	3419869212108	8,20	010521	3419860105218	7,74

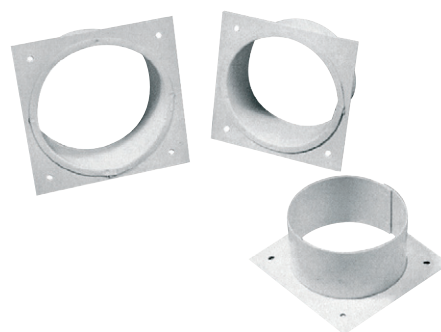

Piquage de sortie murale
Tôle, peinte en blanc

		VRAC		
Diamètre	Réf.	Gencod	Prix €	
Ø 100 mm - Lg 50 mm	V220056	3325572200564	17,12	
Ø 125 mm - Lg 50 mm	V220058	3325572200588	19,24	

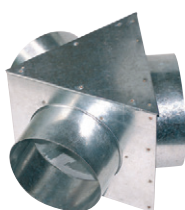

Y de distribution d'air chaud
Tôle acier galva

		VRAC		
Diamètre	Désignation	Réf.	Gencod	Prix €
3 x Ø 80 mm	Y rond	S191170	3325571911706	33,28
3 x Ø 100 mm	Y rond	92112	3419869211200	26,84
3 x Ø 125 mm	Y rond	92108	3419869210807	26,84
3 x Ø 150 mm	Y rond	92114	3419869211408	26,84
1 x Ø 150 mm - 2 x Ø 125 mm	Boîtier Y réduit	92111	3419869211101	29,34

		FILM + CAVALIER		
Diamètre	Réf.	Gencod	Prix €	
Ø 150 mm - Lg 50 mm	909857	3325579098577	20,42	

Rejet extérieur PVC



Clapet extérieur à lamelles avec piquage

Dimensions extérieures : \square 155

Ø mm d'encastrement	Façade	Couleur	SACHET		
			Réf.	Gencod	Prix H.T €
100 mm	155 x 155 mm	blanc	075040	3127600750405	9,10
100/125 mm - 110 x 54 mm		blanc	075045	3127600750450	9,10
100/125 mm - 110 x 54 mm		brun	075046	3127600750467	11,68



Clapet extérieur à volets avec piquage

Ø mm Manchette	Façade	Couleur	SACHET		
			Réf.	Gencod	Prix H.T €
Ø 100 à 130 (retirer les diamètres inférieurs à votre besoin 100/110/120/130)	155 x 155 mm	brun	200500	3127602005008	15,36
		blanc	200501	3127602005015	15,36
		gris	200502	3127602005022	15,36
		sable	200503	3127602005039	15,36
Ø 150	250 x 250 mm	brun	200550	3127602005503	16,40
		blanc	200551	3127602005510	16,40

Ø mm d'encastrement	Façade	Couleur	VRAC		
			Réf.	Gencod	Prix H.T €
Ø 100 à 125 mm	155 x 155 mm	blanc	010130	3419860101302	10,96

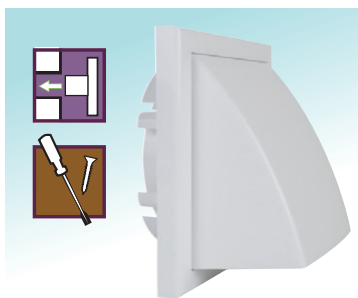

Capuchon de façade avec clapet anti-refoulement avec piquage

Dimensions extérieures : \square 155

Taille d'encastrement	Couleur	SACHET		
		Réf.	Gencod	Prix H.T €
Ø 100/125 mm - 114 x 58 mm	blanc	075050	3127600750504	12,10
Ø 100/125 mm - 114 x 58 mm	brun	075051	3127600750511	12,10

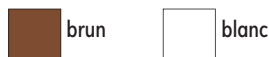

Conçu pour 3 dimensions de gaines



Grilles extérieures avec piquage

Dimensions extérieures : \square 150

Ø mm d'encastrement	Couleur	SACHET		
		Réf.	Gencod	Prix H.T €
Ø 100/125 mm - 114 x 58 mm	blanc	075065	3127600750658	11,58



Conçu pour 3 dimensions de gaines

Les prises et rejets d'air extérieurs

Chapeaux de toiture

- Le chapeau de toiture est employé pour le rejet ou la prise d'air des VMC simple ou double flux, ainsi que pour les hottes de cuisine domestiques.
- Il s'adapte pratiquement à tous les systèmes de couverture tuile ou ardoise et assure une parfaite étanchéité.

GAMME				Débit à 20 Pa (m ³ /h)		CARTON		
Modèle	Manchette Ø mm	Couleur	Poids	Rejet d'air	Prise d'air	Réf.	Gencod	Prix H.T €
Rond plastique	125	Tuile /Ardoise 2 chapeaux dans l'emballage	3,4 kg	260	170	000700	3127600007004	89,38
Rond plastique	150/160	Tuile /Ardoise 2 chapeaux dans l'emballage	3,4 kg	260	190	000730	3127600007301	93,42
Carré plastique	125	Tuile /Ardoise 2 chapeaux dans l'emballage	3,5 kg	270	170	000731	3127600007318	89,38
Carré plastique	150/160	Tuile /Ardoise 2 chapeaux dans l'emballage	3,4 kg	260	190	000735	3127600007356	93,42
Carrée métallique	Ø 160	Tuile	4 kg	300	230	900614	3325579006145	107,82

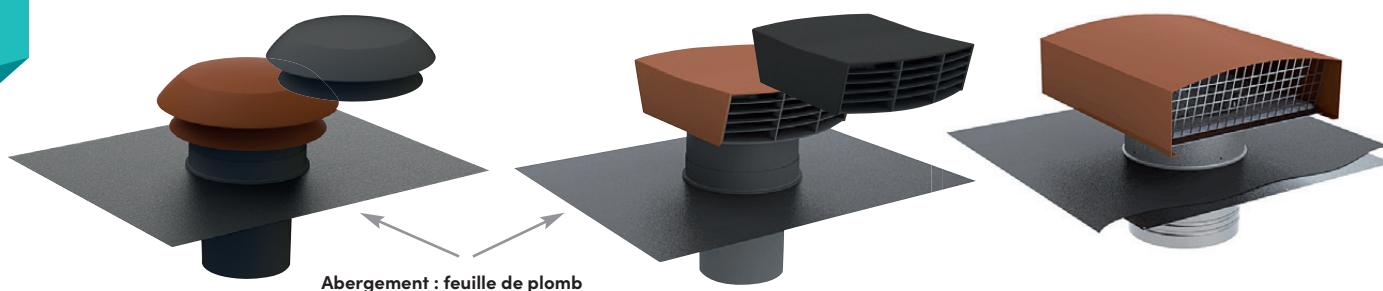

Traversée murale avec grille

- La Traversée murale avec grille de façade est employée pour le rejet ou la prise d'air des VMC simple ou double flux, ainsi que pour les hottes de cuisine domestiques.

Manchon acier galvanisé de 250 à 400 mm			Grille aluminium	Poids (kg)	Passage d'air (cm ²)	Débit à 20 Pa (m ³ /h)		CARTON		
Modèle	D1 mm	D2 mm	A mm			Rejet d'air	Prise d'air	Réf.	Gencod	Prix H.T €
125	122	127	165	1,2	80	170	120	000709	3127600007097	40,08
150	150	155	200	1,4	120	225	185	000713	3127600007134	44,40

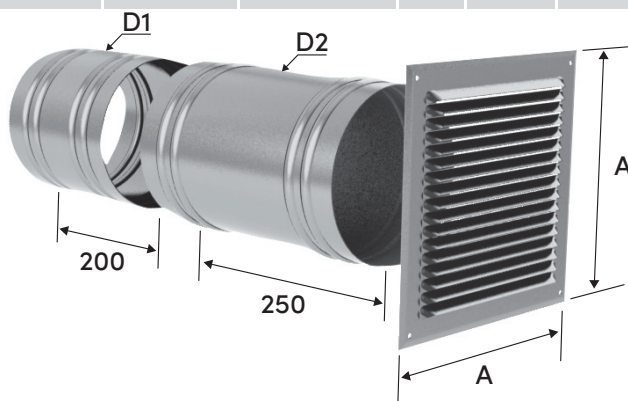

Les manchons, scellés dans la maçonnerie avec une légère pente vers l'extérieur, permettent d'assurer la traversée de mur d'épaisseur 250 à 400 mm. Prévoir un recouvrement d'au moins 20 mm entre les 2 manchons. La grille se clipse sur le manchon côté extérieur.



COMMUTATEURS DE VITESSES

Permet de commuter manuellement les 2 vitesses d'un groupe motorisé.

Désignation	SACHET		
	Réf.	Gencod	Prix H.T €
Commutateur 2 vitesses	V220009	3325572200090	12,02
Commutateur 2 vitesses + marche/arrêt	V220010	3325572200106	14,36

Contribution DEEE à ajouter au prix net : = 0,02 €













V220009











V220010

Gaines flexibles

CHANTIERS DE DESTINATION :

STRULIK EOLIANCE		VMC simple flux Autoréglable	VMC simple flux Hygroréglable B	VMC double flux	Air chaud	Hotte	Gaz	Clim. Résidentielle	Clim. ERP/Tertiaire
	Gaine souple PVC	☑	-	-	-	-	-	-	-
	Gaine souple PVC renforcée	☑	-	-	-	-	-	-	-
	Gaine PVC rectangulaire renforcée	☑	-	-	-	-	-	-	-
	Gaine souple PVC isolée	☑	☑	☑	-	-	-	-	-
	Gaine souple Polyester	☑	-	-	-	-	-	-	-
	Gaine souple Polyester isolée	☑	☑	☑	-	-	-	-	-
	Gaine RESIST'R	☑	☑	☑	-	-	-	☑	-
	Gaine souple aluminium	☑	-	-	-	-	-	-	-
	Gaine souple aluminium, isolée	☑	☑	☑	☑	-	-	☑	☑
	Gaine flexible aluminium compacte	☑	-	-	☑	☑	-	-	-
	Gaine flexible alu « Spécial gaz »	-	-	-	-	-	☑	-	-

GUIDE DE CHOIX :

STRULIK EOLIANCE		LONGUEUR	ACOUSTIQUE	ISOLATION	RÉNOVATION	RÉSISTANCE AU FEU	RE 2020
	Gaine souple PVC	3 - 6 - 20 ml	-	-	-	-30°C / 70°C	-
	Gaine souple PVC renforcée	6 ml	-	-	★★★	-30°C / 80°C	-
	Gaine PVC rectangulaire renforcée	3 - 6 ml	-	-	★★★★	-30°C / 80°C	-
	Gaine souple PVC isolée	3 - 6 ml	★★★★	★★★ ★★	★★★ ★★	-30°C / 70°C	-
	Gaine souple Polyester	3 - 6 ml	-	-	★★	-30°C / 140°C	-
	Gaine souple Polyester isolée	3 - 6 ml	★★★★	★★★ ★★	★★★ ★★	-30°C / 140°C	-
	Gaine RESIST'R	6 - 10 ml	★★★ ★★	★★★ ★★	★★★ ★★	-30°C / 90°C	☑
	Gaine souple aluminium	2,40 - 10 ml	★★★	-	★★★	-30°C / 150°C	-
	Gaine souple aluminium, isolée	5 - 10 ml	★★★ ★★	★★★ ★★	★★★ ★★	-30°C / 250°C	☑
	Gaine flexible aluminium compacte	1,5 - 3 ml	★★	★★	★★	-30°C / 300°C	-
	Gaine flexible alu « Spécial gaz »	1,5 ml	★★	★★	★★	-30°C / 300°C	-

Gaines flexibles

Gaine souple PVC

MATIÈRE

Paroi en PVC gris enveloppant une armature hélicoïdale en fil d'acier.

AVANTAGES

- Conforme à la norme NF EN 13180.
- Souple et robuste.
- Résistance température : -30°C / 70°C

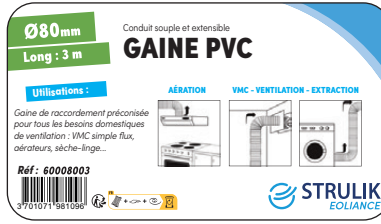

- La classe dimensionnelle : B
- La classe d'étanchéité : C
- Rayon de courbure : R = 1.04 D

Ø mm Raccordement	Finition	Longueur 3 ml SOUS FILET			Longueur 6 ml SOUS FILET			Longueur 20 ml CARTON		
		Réf.	Gencod	Prix H.T €	Réf.	Gencod	Prix H.T €	Réf.	Gencod	Prix H.T €
80 mm	PVC gris	60008003	3701071981096	7,76	60008006	3701071981140	13,82	60008020	3701071981195	37,42
100 mm	PVC gris	60010003	3701071981102	9,16	60010006	3701071981157	16,90	---	---	---
110 mm	PVC gris	60011003	3701071981751	9,98	60011006	3701071981768	18,28	---	---	---
125 mm	PVC gris	60012503	3701071981119	11,22	60012506	3701071981164	20,42	60012520	3701071981201	47,10
150 mm	PVC gris	60015003	3701071981126	12,64	60015006	3701071981171	21,20	---	---	---
160 mm	PVC gris	60016003	3701071981133	14,26	60016006	3701071981188	25,66	---	---	---

Gaine souple PVC renforcée

MATIÈRE

Paroi en PVC gris enveloppant une armature hélicoïdale en fil d'acier.

AVANTAGES

- Très résistante grâce à sa toile PVC renforcée
- Résistance température : -30°C / 70°C



Ø mm Raccordement	Finition	Longueur 6 ml SOUS FILET		
		Réf.	Gencod	Prix H.T €
80 mm	PVC gris	63008006	3701071980815	23,10
100 mm	PVC gris	63010006	3701071980822	22,15
125 mm	PVC gris	63012506	3701071980839	33,60
150 mm	PVC gris	63015006	3701071980846	34,85
160 mm	PVC gris	63016006	3701071980853	35,25



Gaine souple PVC rectangulaire renforcée

MATIÈRE

Paroi en PVC gris enveloppant une armature hélicoïdale en fil d'acier.

AVANTAGES

- Extra plate : gain de place, idéale pour installation derrière placo
- Très résistante grâce à sa toile PVC renforcée
- Résistance température : -30°C / 80°C



Ø mm Raccordement	Finition	Longueur 3 ml SOUS FILET			Longueur 6 ml SOUS FILET		
		Réf.	Gencod	Prix H.T €	Réf.	Gencod	Prix H.T €
Ø 82 / 90 x 45	PVC gris	63208003	3701071981706	21,80	63208006	3701071980976	28,67
Ø 127 / 135 x 70	PVC gris	63212503	3701071981713	27,66	63212506	3701071980983	42,75



Gaines flexibles

Gaine souple PVC isolée



RECOMMANDÉ POUR VMC DOUBLE FLUX ET VMC HYGRO B

Isolation thermique et phonique
GAINE PVC ISOLÉE
 Ø125mm Long : 6 m
 Laine de verre : épaisseur 25 mm Résistance aux températures (-30°C à +80°C)
 Recommandé pour les combles non isolés : évite la condensation et performance acoustique améliorée.
 Utilisations : **VMC - VENTILATION - EXTRACTION**
 Préconisée dans toutes les solutions de VMC simple flux et indispensable dans les réseaux de VMC double flux et VMC hygrorégulable.
 Réf : 61012506 25070772
 3701071981058

MATIÈRE

Paroi en PVC gris enveloppant une armature hélicoïdale en fil d'acier, protégée par un matelas de laine de verre et recouvert d'un pare vapeur constitué d'un film polyéthylène.

AVANTAGES

- Performance acoustique améliorée (mesurée sur 1 M de gaine) :
 - Ø 80 mm : atténuation de 9 dB
 - Ø 125 mm : atténuation de 17 dB
 - Ø 160 mm : atténuation de 14 dB
- Conforme à la norme NF EN 13180
- Évite la condensation, plus d'eau dans les gaines
- Résistance température : -30°C / 70°C
- La classe dimensionnelle : A
- La classe d'étanchéité : C
- Rayon de courbure : R = 1 D
- Isolation : laine de verre

Ø mm Raccordement	Longueur	Longueur 3 ou 6 ml SOUS FILET			Longueur 6 ml SOUS CARTON		
		Isolation laine de verre 25 ou 30 mm			Isolation laine de verre 50 mm		
		Réf.	Gencod	Prix H.T €	Réf.	Gencod	Prix H.T €
80 mm	6 m	61008006	3701071981034	42,38	61408006	3701071981218	76,26
125 mm	6 m	61012506	3701071981058	56,96	61412506	3701071981225	101,70
160 mm	6 m	61016006	3701071981072	59,46	61416006	3701071981249	108,08
160 mm	3 m	61016003	3701071981751	34,90			

Gaine souple aluminium M1



Conduit souple et extensible
GAINE ALU
 Ø100mm Long : 2,4 m
 Classement au feu : M1 (inflammable) Résistance aux fortes températures (-30°C à +150°C)
 Utilisations : **AÉRATION VMC - VENTILATION - EXTRACTION**
 Gaine de raccordement préconisée pour tous les besoins domestiques de ventilation : VMC simple flux, aérateurs, hottes de cuisine, sèche-linge...
 Réf : 21010002
 3701071980181

MATIÈRE

Paroi multi-plis en feuille mince d'aluminium, renforcée par un film polyester et supportée par une armature hélicoïdale en fil d'acier.

AVANTAGES

- Grande longueur.
- Longévité.
- Classement au feu : M1 - inflammable -30°C / +150°C

Ø mm Raccordement	Longueur 2,40 ml SOUS FILET			Longueur 10 ml SOUS FILET		
	Réf.	Gencod	Prix H.T €	Réf.	Gencod	Prix H.T €
80 mm	21008002	3701071980150	12,20	21008010	3701071980174	46,74
100 mm	21010002	3701071980181	14,20	21010010	3701071980204	57,48
110 mm	21011002	3701071980211	14,94	---	---	---
125 mm	21012502	3701071980235	17,66	21012510	3701071980259	69,18
150 mm	21015002	3701071980266	19,82	21015010	3701071980280	83,18
160 mm	21016002	3701071980297	21,82	21016010	3701071980303	95,98

Gaine souple aluminium, isolée phonique et thermique



RECOMMANDÉ POUR L'AIR CHAUD VMC DOUBLE FLUX ET CLIMATISATION

Isolation thermique et phonique
GAINE ALUMINIUM SOUPLE ISOLÉE
 Ø125mm Long : 5 m
 Classement au feu : Inflammable M2 (combustible) Extérieur M1 (inflammable)
 Résistance aux températures (gaines) : -30°C à +250°C
 Isolation : Laine de verre 25 mm.
 Utilisations : **Idéal en distribution d'air chaud. Réseaux de ventilation, VMC, clim...**
 Réf : 30112509
 3701071980440

AVANTAGES

- Gaine M1 (inflammable) avec paroi aluminium intérieur MO (incombustible)
- Résistance température : -30°C / 200°C

Ø mm Raccordement	Longueur 5 ml			Longueur 10 ml		
	Isolation laine de verre 25 mm					
	Réf.	Gencod	Prix H.T €	Réf.	Gencod	Prix H.T €
80 mm	---	---	---	30108010	3701071980389	86,56
100 mm	30110005	3701071981737	56,94	30110010	3701071980396	98,42
125 mm	30112505	3701071980402	53,04	30112510	3701071980419	106,02
150 mm	30115005	3701071980426	74,96	30115010	3701071980433	149,86
160 mm	30116005	3701071980440	73,68	30116010	3701071980457	130,94

MATIÈRE

Paroi multi-plis en feuille mince d'aluminium, renforcée par un film polyester et supportée par une armature hélicoïdale en fil d'acier.

- Isolation : laine de verre 25 mm

Gaines flexibles

NOUVEAU!

Gaine POLYEST'R souple

MATIÈRE

- Paroi en polyester gris métallisé
- Armature en fil d'acier haute résistance

AVANTAGES

- Idéal pour combles non isolés
- Résistance à l'écrasement
- Résistance aux températures de -30 à 80°C
- Souple et robuste
- Rapidité de mise en oeuvre

GAMME

- 4 diamètres standards : Ø 80, 100, 125, 160 mm
- Longueur standard : 6 m



RÉSISTANCE À LA MANIPULATION

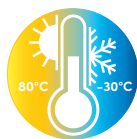

RÉSISTANCE THERMIQUE

CARACTÉRISTIQUES TECHNIQUES

Gaine souple POLYEST'R	
Classement au feu	Sans
Isolation	Sans
Température en continu	-30°C à 80°C
Température max en pointe	80°C
Pression maxi	5000 Pa
Vitesse d'air maxi	30 m/s

NOUVEAU!

Gaine POLYEST'R souple isolée

MATIÈRE

- Conduit intérieur en Polyester isolé thermiquement avec une couche de PP et muni d'une gaine extérieure en Polyester métallisé.
- Armature hélicoïdale en fil d'acier haute résistance
- Laine de verre épaisseur 25 mm

AVANTAGES

- Isolation thermique adaptée pour empêcher la condensation et minimiser les pertes de chaleur et de froid.
- Résistance aux températures de -30 à 80°C
- Performance acoustique améliorée

GAMME

- 4 diamètres standards : Ø 80, 100, 100, 125, 160 mm
- 2 longueurs standards : 3 et 6 m



RÉSISTANCE À LA MANIPULATION

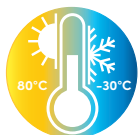

RÉSISTANCE THERMIQUE



CARACTÉRISTIQUES TECHNIQUES

Gaine souple isolée POLYEST'R	
Épaisseur isolation	25 mm
Classement au feu	Sans
Température en continu	-30°C à 80°C
Température max en pointe	80°C
Résistance thermique isolant	0,69 m ² K/W
Rayon de courbure mini	1 x Ø + 25 mm
Pression maxi	5000 Pa
Vitesse d'air maxi	30 m/s
Pare-vapeur	Non

Ø mm Raccordement	Longueur m sous carton	Gaine POLYEST'R souple isolée 25 mm		
		Réf.	Gencod	Prix H.T €
80 mm	6	71008006	3701071983465	52,98
125 mm	6	71012506	3701071983489	71,20
160 mm	3	71016003	3701071983496	43,63
160 mm	6	71016006	3701071983502	74,33

Gaines flexibles

Gaine RÉSIST'R

MATIÈRE

- Conduit intérieur polypropylène non tissé + spires
- Isolation thermique en laine de verre épaisseur 25 ou 50 mm
- Conduit de protection extérieur polyéthylène

CARACTÉRISTIQUES

- Température en continu (enveloppe extérieure) : - 30°C / 90°C
- Résistance thermique isolant 25 mm : 0,65 m².K/W
- Résistance thermique isolant 50 mm : 1,3 m².K/W
- Performance acoustique : gain 28 dB/ml
- Pression maxi : 2500 Pa
- Vitesse d'air maxi : 25 m/s
- DTU 68.3 : pour VMC double flux et Hygro réglable

APPLICATIONS

- VMC simple flux et double flux
- Aération
- Extraction de cuisine
- Climatisation

AVANTAGES

- Résistance à l'écrasement
- Imperméable / Hygrophobe
- Préviend la condensation
- Performance acoustique
- Diminution des pertes calorifiques
- Souple et robuste
- Rapidité de mise en oeuvre
- Conforme à l'EN13180 (dimensions et prescriptions mécaniques pour les conduits flexibles)

GAMME

- 2 épaisseurs de laine de verre 25 et 50 mm
- 3 diamètres standards : Ø 82, 127, 160 mm
- 2 longueurs : 6 ml, 10 ml

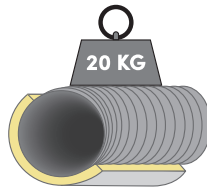

RECOMMANDÉ
POUR VMC
DOUBLE FLUX
ET VMC
HYGRO B



ISOLATION ACOUSTIQUE

Atténuation sonore selon la norme ISO 7235

RÉSIST'R 25 (Test report N° A1672-1)										
		Atténuation sonore, dB - Moyenne fréquence, Hz								Di (dB)
Dn (mm)	L (m)	63	125	250	500	1000	2000	4000	8000	
Ø 82	1	13,6	22,4	40,2	38,7	36,5	41,3	51,6	45,8	39
Ø 127	1	11,7	18,9	32,4	29,9	28,8	34,5	40,9	24,5	32
Ø 160	1	19,3	25,4	30,5	27,1	23,8	32,2	27,8	17,3	28

RÉSIST'R 50 (Test report N° A1672-1 P)										
		Atténuation sonore, dB - Moyenne fréquence, Hz								Di (dB)
Dn (mm)	L (m)	63	125	250	500	1000	2000	4000	8000	
Ø 82	1	11,9	15,6	34,0	38,8	38,6	47,5	39,4	21,4	38
Ø 127	1	17,7	26,3	35,4	29,2	33,3	45,4	40,5	26,5	35
Ø 160	1	16,5	24,1	30,6	27,5	29,6	41,7	28,7	18,1	32

Ø mm Raccordement	Gaine RÉSIST'R 25				Gaine RÉSIST'R 50			
	Longueur	Réf.	Gencod	Prix H.T €	Longueur	Réf.	Gencod	Prix H.T €
82 mm	6 ml	70108006	3701071982765	67,05	6 ml	70308006	3701071982826	151,50
82 mm	10 ml	70108010	3701071982772	90,25	---	---	---	---
127 mm	6 ml	70112506	3701071982789	97,75	6 ml	70312506	3701071982833	186,42
160 mm	6 ml	70116006	3701071982819	103,60	6 ml	70316006	3701071982840	203,82
160 mm	10 ml	70116010	3701071983311	154,65	---	---	---	---
200 mm	10 ml	70120010	3701071983328	188,30	---	---	---	---

Gaines flexibles

Gaine flexible aluminium compacte

MATIÈRE

Feuillard en aluminium ondulé serti en spirale, l'épaisseur varie selon le diamètre de 70 à 110 µm.

AVANTAGES

- Classement au feu : **M0** (incombustible -30°C /+300°C)
- Résistance aux fortes températures et à la corrosion
- Gamme disponible du Ø 80 mm au Ø 500 mm sur devis

Ø mm Raccordement	Finition	Longueur 1,5 ml SOUS FILET			Longueur 3 ml SOUS FILET		
		Réf.	Gencod	Prix H.T €	Réf.	Gencod	Prix H.T €
80 mm	aluminium	50008002	3701071981348	6,94	50008003	3701071981461	12,52
90 mm	aluminium	50009002	3701071981355	7,90	50009003	3701071981478	14,22
100 mm	aluminium	50010002	3701071981362	8,66	50010003	3701071981485	15,78
105 mm	aluminium	50010502	3701071982109	7,70	50010503	3701071982116	15,14
110 mm	aluminium	50011002	3701071981379	9,60	50011003	3701071981492	17,60
118 mm	aluminium	50011802	3701071982123	8,78	50011803	3701071982130	16,98
120 mm	aluminium	50012002	3701071981386	10,06	50012003	3701071981508	18,54
125 mm	aluminium	50012502	3701071981393	10,64	50012503	3701071981515	19,64
130 mm	aluminium	50013002	3701071981409	9,88	50013003	3701071981522	21,40
140 mm	aluminium	---	---	---	50014003	3701071981539	20,56
150 mm	aluminium	50015002	3701071981423	12,46	50015003	3701071981546	23,48
160 mm	aluminium	50016002	3701071981430	14,82	50016003	3701071981553	28,58
180 mm	aluminium	50018002	3701071981447	15,82	---	---	---
200 mm	aluminium	50020002	3701071981454	16,94	50020003	3701071981577	33,52



Ø100 mm
Long : 1,5 m

Conduit flexible et extensible
GAINES ALUMINIUM

Classement au feu : M0 (incombustible)
Résistance aux fortes températures (-30°C à +300°C)
Résistance à la corrosion

Utilisations :

Gaine de raccordement préconisée pour tous les besoins domestiques de ventilation et d'évacuation d'air chaud.

AÉRATION AIR CHAUD VMC - VENTILATION - EXTRACTION

Réf : 50010002

STRULIK
EOLIANCE



Gaine flexible en aluminium « Spécial gaz »

MATIÈRE

Aluminium A5 - Epaisseur 15/100°
Longueur réglementaire MAXIMALE 1,50 m.
Montage obligatoire avec manchon de raccordement.

AVANTAGES

- Conduit de raccordement préconisé pour l'évacuation des produits de combustion des appareils à gaz fonctionnant en tirage naturel (exceptés les appareils à condensation).
- Ce conduit « SPÉCIAL GAZ » est conforme aux normes NF D 35-311 et NF DTU 24.1 P2 § 5.4.
- Classement au feu : **M0** (incombustible -30°C /+300°C)
- Résistance aux fortes températures et à la corrosion.



Raccordement		Finition	Longueur 1,5 ml SOUS FILET		
Ø intérieur	Ø extérieur		Réf.	Gencod	Prix H.T €
83 mm	90 mm	aluminium	54108302	3701071981645	33,88
97 mm	104 mm	aluminium	54109702	3701071981652	36,42
111 mm	118 mm	aluminium	54111102	3701071981669	38,76
125 mm	132 mm	aluminium	54112502	3701071981676	52,60
139 mm	146 mm	aluminium	54113902	3701071981683	47,36
153 mm	160 mm	aluminium	54115302	3701071981690	49,66

Intérieur Extérieur
Ø97 mm Ø104 mm
Long : 1,5 m

Conduit flexible métallique et extensible
GAINES ALUMINIUM
Spécial GAZ

Aluminium A5 - Épaisseur 15/100°
Conforme aux normes :
NF D 35-311 et NF DTU 24.1 P2 § 5.4
Montage obligatoire avec manchon de raccordement

Utilisations :

Longueur réglementaire MAXIMALE 1.50 m.
Conduit de raccordement préconisé pour l'évacuation des produits de combustion des appareils à gaz fonctionnant en tirage naturel (Exceptés les appareils à condensation).

Réf : 54109702

STRULIK
EOLIANCE

Gaines semi rigides

NOUVEAU!

Gaine PE semi rigide

CARACTÉRISTIQUES

- Matière : mousse PE de polyéthylène spiralée isolante de 16 mm
- Tenue à la température (pointe) : -45°C à +100°C
- Atténuation sonore : jusqu'à 20 dB(A)
- Conductivité thermique : $\leq 0,048$ W/mK à 40 °C (EN ISO 8497)
- Classement au feu : Euroclasse E (EN 13501-1)
- Non résistant aux UV

APPLICATIONS

- Pour la réalisation de réseau de ventilation en VMC double flux. Un assortiment de différents coudes garantit que l'installation peut être adaptée selon les besoins.

AVANTAGES

- Une alternative aux gaines de ventilation conventionnelles
- Simple et rapide à installer
- Coudes disponible dans tous les diamètres, angles en 30°, 45° et 90°
- Faible poids
- Non perméable à l'air
- Anti-corrosif
- Isolation acoustique



Coude 90°



Coude 45°



Coude 30°



Descriptif	Longueur	Diamètre	Réf.	Gencod	Prix H.T €
Gaine PE semi rigide Ø 125 gris	2 ml	Ø 125	913186	3127609131861	64,78
Gaine PE semi rigide Ø 150 gris	2 ml	Ø 150	913187	3127609131878	70,46
Gaine PE semi rigide Ø 160 gris	2 ml	Ø 160	913188	3127609131885	81,82
Gaine PE semi rigide Ø 180 gris	2 ml	Ø 180	913189	3127609131892	87,50
Coude PE 90° Ø 125 gris	-	Ø 125	913174	3127609131748	34,34
Coude PE 90° Ø 150 gris	-	Ø 150	913175	3127609131755	38,22
Coude PE 90° Ø 160 gris	-	Ø 160	913176	3127609131762	36,16
Coude PE 90° Ø 180 gris	-	Ø 180	913177	3127609131779	49,72
Coude PE 45° Ø 125 gris	-	Ø 125	913178	3127609131786	26,18
Coude PE 45° Ø 150 gris	-	Ø 150	913179	3127609131793	29,16
Coude PE 45° Ø 160 gris	-	Ø 160	913180	3127609131809	34,12
Coude PE 45° Ø 180 gris	-	Ø 180	913181	3127609131816	42,30
Coude PE 30° Ø 125 gris	-	Ø 125	913182	3127609131823	25,42
Coude PE 30° Ø 150 gris	-	Ø 150	913183	3127609131830	28,20
Coude PE 30° Ø 160 gris	-	Ø 160	913184	3127609131847	33,86

VMC double flux TWIN'AIR 90 équipé de gaines PE semi rigide Ø 125 mm

Accessoires de raccordement

- Pièce de jonction mâle en acier galvanisé équipé de joint
- Réduction conique mâle en acier équipé de joint



Descriptif	Diamètre	Réf.	Gencod	Prix H.T €
Manchon mâle à joint	Ø 125	906846	3325579068464	8,62
Manchon mâle à joint	Ø 150	910168	3325579101680	9,30
Manchon mâle à joint	Ø 160	910169	3325579101697	10,00
Manchon mâle à joint	Ø 180	910170	3325579101703	13,54
Réduction 160/125 à joint mâle	Ø 160/125	910183	3325579101833	15,14

Réseau rigide pour VMC ou extracteur

Gaines et accessoires PVC RECTANGULAIRES

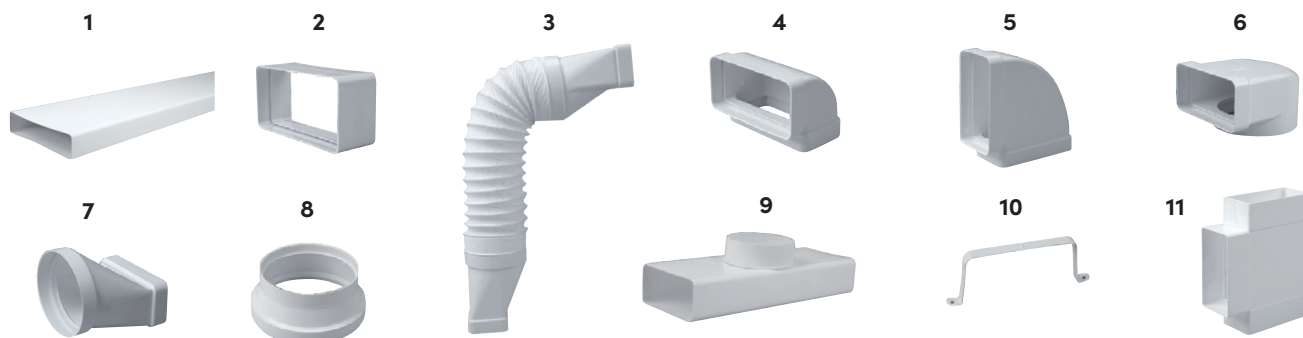

POUR RÉSEAU ÉQUIVALENT Ø 80 OU 100 MM

	Désignation	Dimensions pièces raccordées	Mâles / Femelle	Réf.	Gencod	P.U HT €
1	Tube rectangulaire plat 1,5 m	55 x 110 mm	Mâle	908380	3325579083801	18,32
2	Raccord droit	55 x 110 mm	Femelle	908382	3325579083825	2,52
3	Coude flexible 0°/90°	55 x 110 mm	Femelle	908383	3325579083832	38,92
4	Coude vertical 90°	55 x 110 mm	Femelle	908384	3325579083849	3,98
5	Coude horizontal 90°	55 x 110 mm	Femelle	908385	3325579083856	4,20
6	Coude mixte vertical	55 x 110 mm Ø 100 mm	Femelle	908386	3325579083863	3,98
7	Raccord mixte droit	55 x 110 mm Ø 100 mm	Femelle	908387	3325579083870	3,98
8	Raccord d'adaptation	Ø 100 / Ø 80 mm	Mâle/Femelle	908388	3325579083887	2,84
9	Té vertical 90°	55 x 110 mm Ø 100 mm	Femelle	908389	3325579083894	16,96
10	Fixation rectangulaire murale	55 x 110 mm	x	908390	3325579083900	2,74
11	Té horizontal rectangulaire 90°	55 x 110 mm	Femelle	908391	3325579083917	17,16

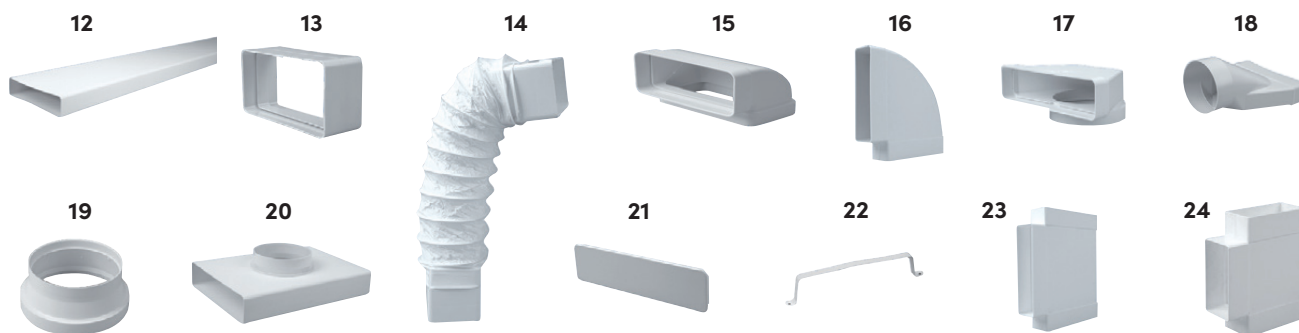

POUR RÉSEAU ÉQUIVALENT Ø 125 MM

	Désignation	Dimensions pièces raccordées	Mâles / Femelle	Réf.	Gencod	P.U HT €
12	Tube rectangulaire plat 1,5 m	55 x 220 mm	Mâle	908578	3325579085782	39,74
13	Raccord droit	55 x 220 mm	Femelle	908393	3325579083931	9,40
14	Coude flexible 0°/90°	55 x 220 mm	Femelle	908394	3325579083948	89,60
15	Coude vertical 90°	55 x 220 mm	Femelle	908395	3325579083955	12,58
16	Coude horizontal 90°	55 x 220 mm	Femelle	908396	3325579083962	19,76
17	Coude mixte vertical	55 x 220 mm Ø 125 mm	Femelle	908397	3325579083979	12,58
18	Raccord mixte droit	55 x 220 mm Ø 125 mm	Femelle	908398	3325579083986	17,06
19	Raccord d'adaptation	Ø 125 / Ø 100 mm	Mâle/Femelle	908401	3325579084013	3,98
20	Té vertical 90°	55 x 110 mm Ø 100 mm	Femelle	908400	3325579084006	29,74
21	Fin de réseau rectangulaire	55 x 220 mm	Mâle	908402	3325579084020	5,02
22	Fixation rectangulaire murale	55 x 220 mm	x	908399	3325579083993	4,30
23	Té horizontal rectangulaire 90°	55 x 220 mm	Femelle	908403	3325579084037	56,36

POUR CHANGEMENT DE DIAMÈTRE (ÉQUIVALENT Ø 80/100/125 MM)

	Désignation	Dimensions pièces raccordées	Mâles / Femelle	Réf.	Gencod	P.U HT €
24	Té horizontal rectangulaire 90°	55 x 220 x 110 mm	Femelle	908404	3325579084044	86,96

Réseau rigide pour VMC ou extracteur

Gaines et accessoires PVC CIRCULAIRES



POUR RÉSEAU ÉQUIVALENT Ø 80 OU 100 MM						
	Désignation	Dimensions pièces raccordées	Mâles / Femelle	Réf.	Gencod	P.U HT
25	Conduit circulaire plastique 1,5 m	Ø 100 mm	Mâle	908579	3325579085799	18,32
26	Raccord droit circulaire	Ø 100 mm	Femelle	908406	3325579084068	2,48
27	Coude circulaire 90°	Ø 100 mm	Femelle	908407	3325579084075	6,58
28	Coude flexible 0°/90°	Ø 100 mm	Femelle	908408	3325579084082	22,28
29	Té horizontal circulaire 90°	Ø 100 mm	Femelle	908409	3325579084099	16,56
30	Fixation circulaire	Ø 100 mm	x	908410	3325579084105	2,74

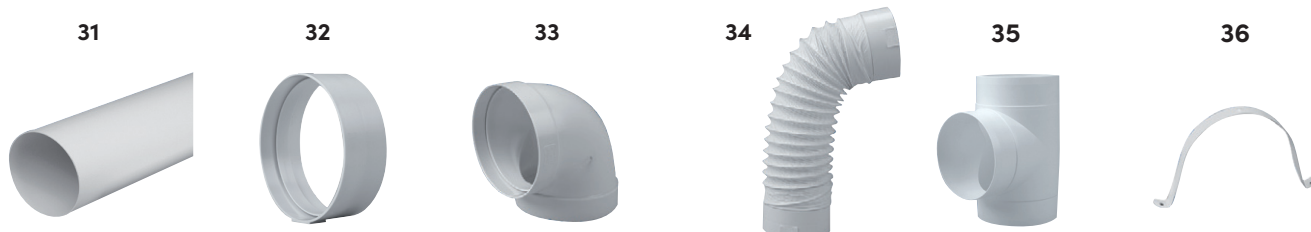

POUR RÉSEAU ÉQUIVALENT Ø 125 MM						
	Désignation	Dimensions pièces raccordées	Mâles / Femelle	Réf.	Gencod	P.U HT €
31	Conduit circulaire plastique 1,5 m	Ø 125 mm	Mâle	908623	3325579086239	37,58
32	Raccord droit circulaire	Ø 125 mm	Femelle	908412	3325579084129	6,32
33	Coude circulaire 90°	Ø 125 mm	Femelle	908413	3325579084136	35,82
34	Coude flexible 0°/90°	Ø 125 mm	Femelle	908414	3325579084143	34,94
35	Té horizontal circulaire 90°	Ø 125 mm	Femelle	908415	3325579084150	22,32
36	Fixation circulaire	Ø 125 mm	x	908416	3325579084167	3,76
37	Réduction droite	220 x 55 x 110 x 55	Femelle	911464	3325579114642	65,94



37



Véritable spécialiste de la grille de ventilation,

AUTOGYRE vous propose la gamme la plus large du marché.

Notre connaissance des besoins clients et notre expertise technique nous permettent de vous proposer un choix adapté à tous les besoins.

PRINCIPE

Les grilles d'amenée d'air doivent être placées en partie basse et les grilles d'extraction en partie haute, si possible à l'opposé de la porte.

Elles doivent avoir la même section de passage d'air.

Le choix du modèle dépendra du volume et du type d'appareil présent dans la pièce.

Dans le cas d'appareil fonctionnant au gaz il est recommandé de vérifier auprès du constructeur la surface de passage d'air requise.

Nos préconisations de passage d'air par grille, en entrée et sortie d'air :

- ☞ Cuisine : 120 à 280 cm²
- ☞ Salle de bains : 50 à 100 cm²
- ☞ WC : 30 à 50 cm²

FABRICATION

Nos produits sont fabriqués à partir de matières premières différentes :

- ☞ Les produits métalliques : aluminium, laiton, inox
- ☞ Les produits en matière plastique : polystyrène choc, PVC, polypropylène
- ☞ Certains produits de façade sont renforcés contre les rayons ultra-violet.



Types de pose



A appliquer la grille recouvre le trou et la paroi en masquant les éventuels défauts



A Encastrer assure une parfaite adaptation aux dimensions du trou



A emboîter ne nécessite pas de fixation supplémentaire

Modes de fixation



A coller avec une colle adaptée à la matière de la grille et du support, évite de percer des trous



A visser fixe solidement la grille au support et reste démontable



A clipser ne nécessite pas d'outils



A sceller pour une fixation définitive dans la maçonnerie

Equipements



Avec moustiquaire empêche le passage de la plupart des insectes



Modèle réglable permet de moduler le passage d'air

VENTILATION NATURELLE

Gamme **ÉLÉGANCE**

NOUVEAU!

Découvrez nos nouvelles grilles persiennes premium avec moustiquaire nettoyable !

Carré et ronde, applique ou à encastrer avec moustiquaire



DESCRIPTION	FINITION	APPLICATION	MONTAGE	MISE EN ŒUVRE
Grilles en plastique en trois éléments : support à visser, moustiquaire et façade	Blanc, marron, gris graphite, gris nickel	Intérieur ou extérieur	Fixer la partie à visser, placer la moustiquaire, puis emboîter la façade	

Aspect	Forme	L x H mm	épaisseur mm	encastrement mm	FILM + CAVALIER		
					Réf.	Gencod	Prix H.T €
blanc	carré	172 x 172	11	---	913475	3127609134756	10,48
marron	carré	172 x 172	11	---	913476	3127609134763	10,48
graphite	carré	172 x 172	11	---	913477	3127609134770	10,48
nickel	carré	172 x 172	11	---	913478	3127609134787	22,40
blanc	carré	172 x 172	11	Ø 100	913479	3127609134794	11,92
blanc	carré	172 x 172	11	Ø 125	913480	3127609134800	11,92
blanc	carré réglable	173 x 173	20	---	913481	3127609134817	25,52
blanc	ronde	Ø 138	10	Ø 100	913482	3127609134824	7,92
blanc	ronde	Ø 164	10	Ø 125	913483	3127609134831	8,48
blanc	rectangulaire	173 x 242	11	---	913640	3127609136408	16,00



Carré en applique réf. 913475, 913476, 91377, 913478

AVANTAGES :

- Grilles design et élégantes
- Faciles à installer
- Faciles à nettoyer grâce à la façade démontable

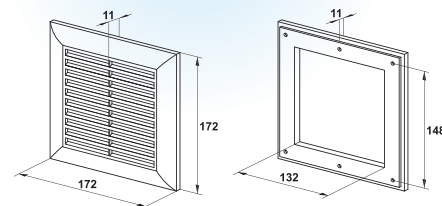

Carré à encastrer Ø 100 réf. 913479 et Ø 125 réf. 913480



Carré réglable réf. 913481

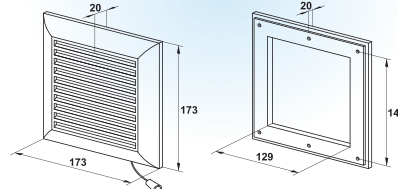

Rectangulaire en applique réf. 913640

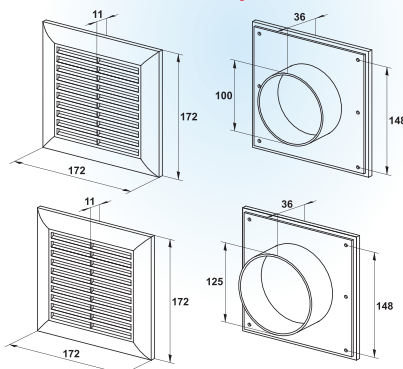
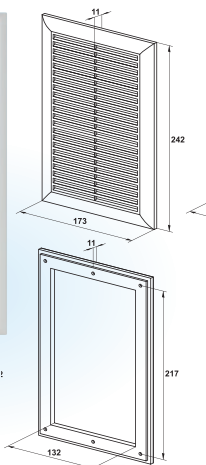

Ronde à encastrer Ø 100 réf. 913482

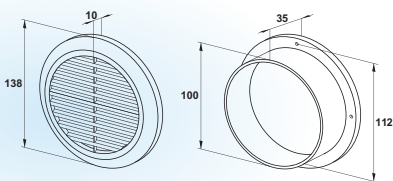

Ronde à encastrer Ø 125 réf. 913483

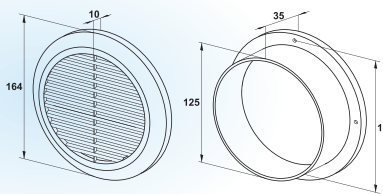



VENTILATION NATURELLE

Gamme ÉLÉGANCE

Grilles DESIGN obturables

Carré et ronde à clipser avec moustiquaire universelle Ø 80 à 125 mm



DESCRIPTION	FINITION	APPLICATION	MONTAGE	MISE EN ŒUVRE
Ronde ou carrée avec moustiquaire	Plastique ASA Blanc, haute résistance aux UV.	Intérieure	A clipser sur gaines ou conduits rigides du Ø 80 à 125 mm	 

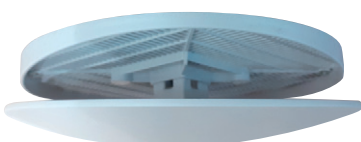
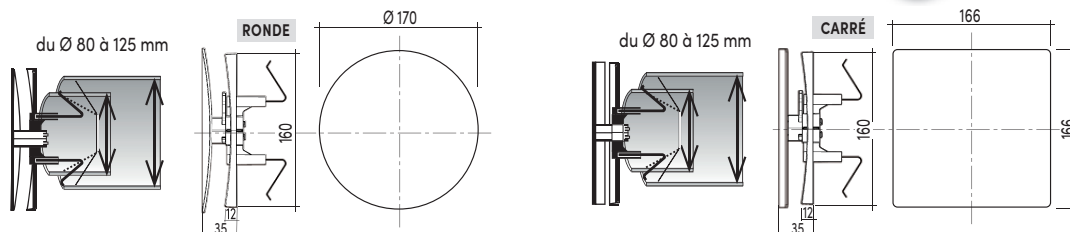
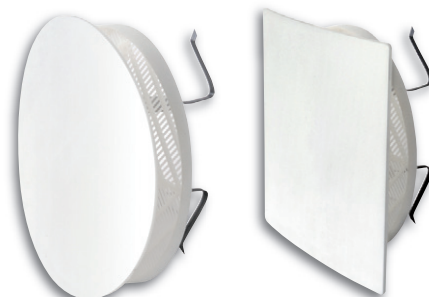
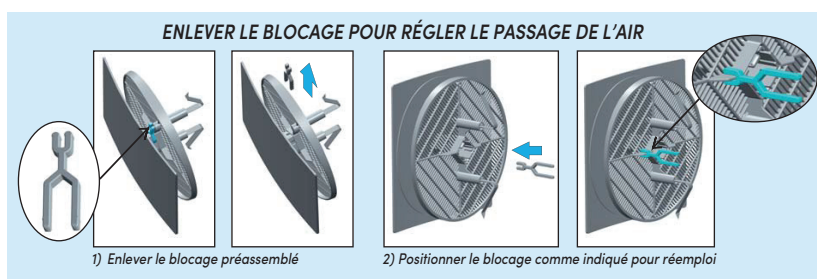

BLANC				FILM + CAVALIER		
Modèle	Aspect	Dimension mm	Passage d'air cm ²	code	Gencod	Prix H.T €
Ronde	blanc	Ø 170	100	911859	3325579118596	19,92
Carrée	blanc	166 x 166	100	911860	3325579118602	19,92

Grilles carrées réglables en applique sur précadre

DESCRIPTION,	FINITION	MONTAGE	MISE EN ŒUVRE
Grilles en plastique renforcée U.V. avec moustiquaire. Les ailettes orientables commandées par un bouton permettent de régler le passage d'air.	Blanc	Pose en applique sur précadre, à visser	  

RÉGLABLE		
Aspect	L x H mm	l x h mm
blanc	150 x 150	95 x 110
blanc	190 x 190	140 x 140

FILM + CAVALIER		
Réf.	Gencod	Prix H.T €
901515	3127609015154	10,00
901919	3127609019190	11,42

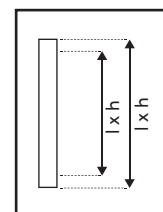
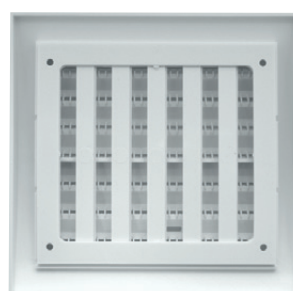

VENTILATION NATURELLE



NOUVEAU!

Gamme **ETERNITY**

Découvrez nos nouvelles grilles circulaires en aluminium ultra résistantes !

Rondes à encastrer grillage métallique anti-rongeurs



DESCRIPTION	FINITION	APPLICATION	MONTAGE	MISE EN ŒUVRE
Grille extérieure de prise d'air ou rejet d'air avec grillage métallique anti-rongeurs et anti-volatiles en ouverture de façade sous abri ou sur mur intérieur.	Fonte d'aluminium et aluminium blanc	Caves, vide sanitaire, parking, locaux d'entretien...	A encastrer et à coller. La fixation par vis peut être réalisée en face arrière par l'intermédiaire des trous disponibles sur la partie pénétrante.	 

Dimensions mm					ALU			ALU BLANC		
Encastrement mm	Dimensions extérieure	Largeur	Passage d'air cm ²	Poids gr	VRAC			VRAC		
					Réf.	Gencod	Prix H.T €	Réf.	Gencod	Prix H.T €
Ø 100	124	20	44	130	913484	3127609134848	10,83	913485	3127609134855	15,87
Ø 125	151	19	68	150	913373	3127609133735	15,05	913486	3127609134862	21,68
Ø 160	182	19	120	240	913332	3127609133322	25,66	913487	3127609134879	36,93
Ø 200	224	20	200	360	913349	3127609133490	37,21	913488	3127609134886	53,52



AVANTAGE :

- ✔ Robuste
- ✔ Grillage (anti-rongeurs)
- ✔ 2 finitions :
Fonte d'aluminium ou blanc

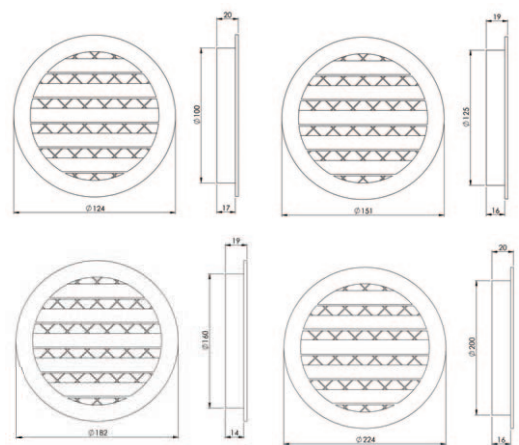

Nos cabines de peinture de thermolaquage

À persiennes en applique avec moustiquaire



DESCRIPTION	FINITION	APPLICATION	MONTAGE	MISE EN ŒUVRE
Grilles en aluminium avec moustiquaire	Anodisation naturelle, époxy blanc, Laiton, inox ou brun	Intérieur ou extérieur	En applique par vis ou collage	





L x H mm	Passage d'air cm ²	ALU ANODISÉ (avec moustiquaire)						ALU BLANC RAL 9010 (avec moustiquaire)					
		FILM + CAVALIER			VRAC			FILM + CAVALIER			VRAC		
		Réf.	Gencod	Prix H.T €	Réf.	Gencod	Prix H.T €	Réf.	Gencod	Prix H.T €	Réf.	Gencod	Prix H.T €
70 x 50	5	910010	3127609100102	4,32	---	---	---	980010	3127609800101	5,76	---	---	---
140 x 50	10	910011	3127609100119	5,44	---	---	---	980011	3127609800118	6,56	---	---	---
180 x 50	15	910012	3127609100126	6,56	510012	3127605100120	5,58	980012	3127609800125	8,04	---	---	---
190 x 75	40	97036	3419869703606	6,12	87036	3419868703607	5,84	---	---	---	---	---	---
190 x 100	50	97045	3419869704504	7,08	87045	3419868704505	6,74	---	---	---	87046	3419868704604	6,74
240 x 50	19	910013	3127609100133	7,86	---	---	---	980013	3127609800132	9,12	---	---	---
280 x 50	21	---	---	---	---	---	---	GABG*	3325571202613	9,47	Jusqu'à épuisement des stocks		
300 x 50	24	910015	3127609100157	9,40	---	---	---	980015	3127609800156	10,72	---	---	---
400 x 50	34	910014	3127609100140	10,76	---	---	---	980014	3127609800149	12,00	---	---	---
240 x 70	30	910023	3127609100232	8,96	510023	3127605100236	7,48	980023	3127609800231	10,44	---	---	---
100 x 100	21	911010	3127609110101	5,16	---	---	---	981010	3127609810100	5,54	---	---	---
200 x 100	42	911020	3127609110200	7,32	---	---	---	981020	3127609810209	8,26	581020	3127605810203	7,28
300 x 100	63	911030	3127609110309	9,92	511030	3127605110303	8,12	981030	3127609810308	10,74	---	---	---
150 x 150	40	911515	3127609115151	7,64	511515	3127605115155	6,34	981515	3127609815150	8,14	581515	3127605815154	6,94
140 x 190	90	97078	3419869707802	7,64	87078	3419868707803	7,34	---	---	---	87079	3419868707902	7,34
140 x 250	65	912514	3127609125143	9,98	---	---	---	982514	3127609825142	11,36	---	---	---
300 x 150	77	911530	3127609115304	12,66	511530	3127605115308	10,42	981530	3127609815303	13,90	---	---	---
100 x 200	45	912010	3127609120100	7,32	---	---	---	982010	3127609820109	8,26	---	---	---
165 x 165	90	97006	3419869700605	7,26	87006	3419868700606	6,86	---	---	---	87007	3419868700705	6,86
200 x 200	90	912020	3127609120209	9,96	---	---	---	982020	3127609820208	10,72	582020	3127605820202	9,00
300 x 200	134	912030	3127609120308	14,02	---	---	---	982030	3127609820307	15,38	582030	3127605820301	13,24
150 x 300	77	913015	3127609130154	12,66	---	---	---	983015	3127609830153	13,90	---	---	---
240 x 240	120	97015	3419869701503	14,02	87015	3419868701504	13,32	982424	3127609824244	14,02	---	---	---
250 x 250	125	912525	3127609125259	15,92	512525	3127605125253	12,10	982525	3127609825258	16,92	582525	3127605825252	13,32
300 x 300	153	913030	3127609130307	21,78	513030	3127605130301	17,94	983030	3127609830306	21,74	583030	3127605830300	18,14

* GABG280X50





À persiennes en applique

DESCRIPTION	FINITION	APPLICATION	MONTAGE	MISE EN ŒUVRE
Grilles persiennes avec moustiquaire	Gris anthracite RAL 7016	Intérieur ou extérieur	En applique par vis ou collage	  

		GRIS ANTHRACITE		
		FILM + CAVALIER		
L x H mm	Passage d'air cm ²	Réf.	Gencod	Prix H.T €
100 x 100	21	913161	3127609131618	6,74
190 x 100	50	913159	3127609131595	8,76
140 x 190	90	913163	3127609131632	9,50
165 x 165	90	913155	3127609131557	9,00
200 x 200	90	913157	3127609131571	11,90
240 x 240	120	913153	3127609131533	16,10



		LAITON (sans moustiquaire)		
		FILM + CAVALIER		
L x H mm	Passage d'air cm ²	Réf.	Gencod	Prix H.T €
140 X 50	21	97023	3419869702302	4,44
190 X 50	30	97026	3419869702609	5,00

		INOX (sans moustiquaire)		
		FILM + CAVALIER		
L x H mm	Passage d'air cm ²	Réf.	Gencod	Prix H.T €
100 x 100	30	021010	3127600210107	4,38
190 x 100	50	021020	3127600210206	6,34
150 x 150	56	021515	3127600215157	7,04
190 x 190	135	022020	3127600220205	9,96



		ALU BRUN RAL 8014 (avec moustiquaire)		
		FILM + CAVALIER		
L x H mm	Passage d'air cm ²	Réf.	Gencod	Prix H.T €
300 x 100	63	985030	3127609850304	33,50
150 x 150	40	985515	3127609855156	8,14
200 x 200	90	985020	3127609850205	10,72



Rondes à persiennes à emboîter avec moustiquaire



DESCRIPTION	FINITION	APPLICATION	MONTAGE	MISE EN ŒUVRE
Grilles rondes avec façade en aluminium ou en cuivre, et équipée d'une moustiquaire	Aluminium brut, aluminium blanc, cuivre	Intérieur ou extérieur, sur gaines ou tubes	A encastrer et à coller	  

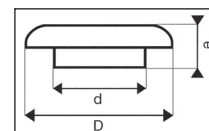
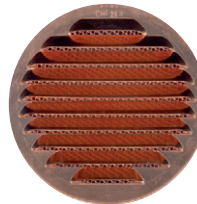
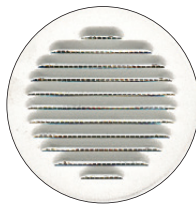

				BRUT			BLANC			CUIVRE		
				FILM + CAVALIER								
d Ø mm	D (mm) hors tout	e mm	Passage d'air cm ²	Réf.	Gencod	Prix H.T €	Réf.	Gencod	Prix H.T €	Réf.	Gencod	Prix H.T €
Ø 80	Ø 110	45	22	033087	3127600330874	11,90	033088	3127600330881	14,78	033089	3127600330898	15,76
Ø 100	Ø 125	55	36	033107	3127600331079	12,32	033108	3127600331086	15,32	033109	3127600331093	33,26
Ø 120	Ø 150	60	59	033127	3127600331277	13,76	033128	3127600331284	17,54	033129	3127600331291	39,94
Ø 150	Ø 180	60	85	033157	3127600331574	27,34	033158	3127600331581	22,90	---	---	---
Ø 200	Ø 230	60	157	033207	3127600332076	33,74	033208	3127600332083	27,08	---	---	---

Gamme MÉTALLIQUE

Rectangulaires réglables en applique



DESCRIPTION	FINITION	APPLICATION	MONTAGE	MISE EN ŒUVRE
Grilles en aluminium	Anodisation naturelle	Intérieur.	En applique par vis	

		ALU ANODISÉ		
		SACHET		
L x H mm	Passage d'air cm ²	Réf.	Gencod	Prix H.T €
240 x 45	0-16	015304	3127600153046	15,36
175 x 70	0-23	015307	3127600153077	15,48
240 x 70	0-36	015309	3127600153091	26,04
130 x 168	0-54	011316	3127600113163	21,44
190 x 168	0-87	011916	3127600119165	18,88
250 x 168	0-119	012516	3127600125166	22,36



Rectangulaires profil aluminium à sceller



DESCRIPTION	FINITION	APPLICATION	MONTAGE	MISE EN ŒUVRE
Grilles en profil d'aluminium extrudé hauteur 80 mm.	Anodisé incolore, or, peinture époxy blanc.	Meubles de cuisine, bas de porte, cache radiateur, etc.	A encastrer, à coller ou à sceller.	

		FILM + CAVALIER								
		ALU ANODISÉ			OR			BLANC RAL 9016		
L x H mm	Passage d'air cm ²	Réf.	Gencod	Prix H.T €	Réf.	Gencod	Prix H.T €	Réf.	Gencod	Prix H.T €
300 x 80	56	060030	3127600600304	16,10	060031	3127600600311	16,24	060033	3127600600335	16,10
400 x 80	77	060040	3127600600403	19,34	---	---	---	060043	3127600600434	19,80
500 x 80	98	060050	3127600600502	20,92	---	---	---	060053	3127600600533	36,00
600 x 80	119	060060	3127600600601	27,14	---	---	---	060063	3127600600632	36,16

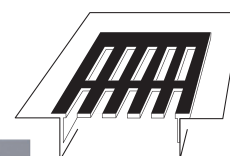

À ailettes à visser



DESCRIPTION	FINITION	APPLICATION	MONTAGE	MISE EN ŒUVRE
Grilles en profil d'aluminium extrudé épaisseur 7 mm.	Peinture époxy blanc sur grille et tête de vis	Meubles de cuisine, bas de porte, cache radiateur, etc.	En applique par joint mousse autocollant et vis fournies.	

		VRAC		
		ACIER LAQUÉ BLANC		
L x H mm	Passage d'air cm ²	Réf.	Gencod	Prix H.T €
200 x 100	56	902010	3127609020103	22,22
200 x 200	77	902020	3127609020202	25,70



DESCRIPTION	FINITION	APPLICATION	MONTAGE	MISE EN ŒUVRE
Grilles carrées à volets	INOX	Intérieur/extérieur : sur gaines ou tubes	A encastrer Fixation par vis	 

À volets à encastrer

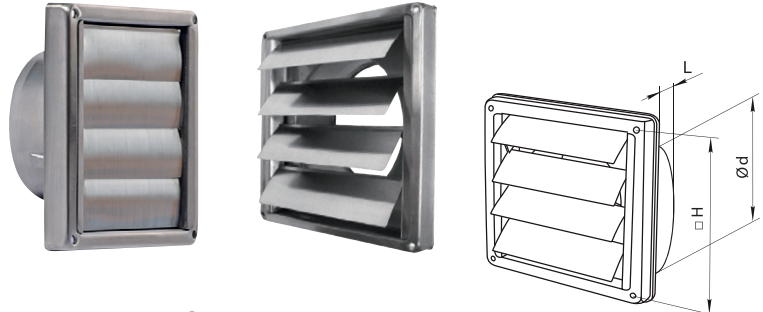

		INOX		
		FILM + CAVALIER		
d Ø mm	H (mm) hors tout	Réf.	Gencod	Prix H.T €
Ø 100	155 x 155	96320	3419869632005	44,94
Ø 125	185 x 185	96321	3419869632104	50,36
Ø 150	185 x 185	96322	3419869632203	54,08



À capot pare-pluie

		INOX		
		FILM + CAVALIER		
Ø mm	H (mm) hors tout	Réf.	Gencod	Prix H.T €
Ø 100	155 x 155	96300	3419869630001	42,58
Ø 125	185 x 185	96301	3419869630100	45,92
Ø 150	185 x 185	96302	3419869630209	49,28



DESCRIPTION	FINITION	APPLICATION	MONTAGE	MISE EN ŒUVRE
Grilles ronde à encastrer	Inox	Intérieur/extérieur : sur gaines ou tubes	A encastrer Fixation par vis	 

Rondes à ailettes à encastrer

		INOX		
		VRAC		
Ø mm	Réf.	Gencod	Prix H.T €	
Ø 100	96303	3419869630308	37,66	
Ø 125	96304	3419869630407	41,74	
Ø 150	96305	3419869630506	44,50	



Bouches réglables à encastrer

		INOX		
		FILM + CAVALIER		
Ø mm	Réf.	Gencod	Prix H.T €	
Ø 100	000664	3127600006649	50,48	
Ø 125	000663	3127600006632	37,46	



DESCRIPTION	FINITION	APPLICATION	MONTAGE	MISE EN ŒUVRE
Grilles ronde à encastrer avec moustiquaire	Inox	Intérieur/extérieur : sur gaines ou tubes	A encastrer Fixation par vis	 

Rondes réglables à encastrer

		INOX		
		VRAC		
d Ø mm	Réf.	Gencod	Prix H.T €	
Ø 100	96306	3419869630605	39,94	
Ø 150	96307	3419869630704	45,92	



À lames type hublot à encastrer



		INOX		
		FILM		
Ø mm	Réf.	Gencod	Prix H.T €	
Ø 100	96308	3419869630803	37,66	
Ø 125	96309	3419869630902	40,92	
Ø 150	96310	3419869631008	42,58	





Grilles murales en profils aluminium assemblés AS33 à lames fixes

GRILLES DE VENTILATION

DESCRIPTION	FINITION	APPLICATION	MONTAGE	MISE EN ŒUVRE
Grille murale à lames pare-pluie pour prise d'air ou rejet d'air type G-AS33 en aluminium 6060-T5 pas de lame 33 mm.	Aluminium anodisé naturel	Extérieur mural	A encastrer fixation par scellement ou collage	  

↓ Coupe verticale

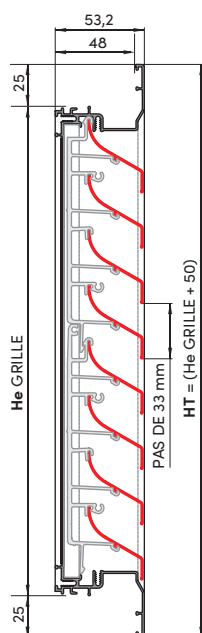

↓ Coupe horizontale

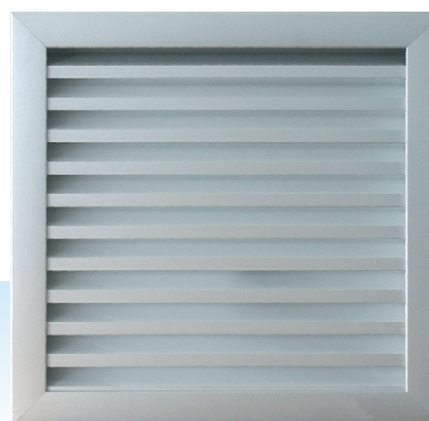
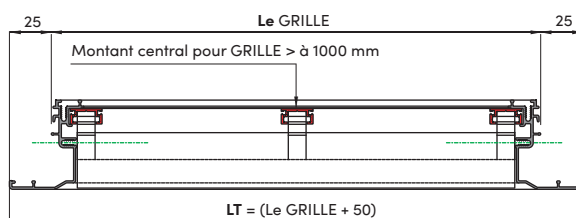

Dimensions
On définit une grille par ses côtés d'encastrement : **Le x He**
Le : Largeur d'encastrement
He : Hauteur d'encastrement

AVANTAGES

- Lames standards.
- Esthétique et robuste
- Jet d'eau intégré

Description	Dimensions standards		VRAC		
	Encastrement Le x He mm	Hors-tout LT x HT mm	Réf.	Gencod	Prix H.T €
Grille assemblée Alu anodisé AS33 : 200 x 193	200 x 193	250 x 243	005720	3127600057207	116,20
Grille assemblée Alu anodisé AS33 : 300 x 193	300 x 193	350 x 243	005721	3127600057214	137,76
Grille assemblée Alu anodisé AS33 : 400 x 193	400 x 193	450 x 243	005725	3127600057252	135,26
Grille assemblée Alu anodisé AS33 : 200 x 293	200 x 293	250 x 343	005722	3127600057221	129,64
Grille assemblée Alu anodisé AS33 : 300 x 293	300 x 293	350 x 343	005723	3127600057238	136,66
Grille assemblée Alu anodisé AS33 : 400 x 293	400 x 293	450 x 343	005727	3127600057276	143,78
Grille assemblée Alu anodisé AS33 : 400 x 392	400 x 392	450 x 443	005724	3127600057245	174,34
Grille assemblée Alu anodisé AS33 : 600 x 392	600 x 392	650 x 443	005728	3127600057283	195,28

À persiennes en applique avec moustiquaire





DESCRIPTION	FINITION	APPLICATION	MONTAGE	MISE EN ŒUVRE
Grilles en aluminium avec moustiquaire	Anodisation naturelle	Intérieur ou extérieur	En applique par vis ou collage	  

Grandes dimensions

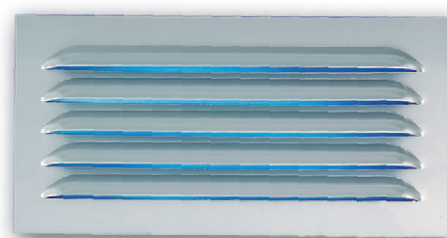
L x H mm	Passage d'air cm ²	ALU ANODISÉ					
		FILM + CAVALIER			VRAC		
		Réf.	Gencod	Prix H.T €	Réf.	Gencod	Prix H.T €
400 x 200	113	912040	3127609120407	29,74	512040	3127605120401	25,76
400 x 250	159	912540	3127609125402	35,78	---	---	---
400 x 300	204	913040	3127609130406	43,14	---	---	---
400 x 350	226	913540	3127609135401	56,32	513540	3127605135405	51,48
400 x 400	272	914040	3127609140405	60,94	---	---	---
500 x 300	264	913050	3127609130505	48,20	---	---	---
500 x 400	351	914050	3127609140504	61,56	---	---	---
500 x 500	439	---	---	---	515050	3127605150507	68,38





Grilles carrées à clipser avec moustiquaire

DESCRIPTION,	FINITION	APPLICATION	MONTAGE	MISE EN ŒUVRE
Grilles en matière plastique renforcée U.V. avec moustiquaire à clipser sur trou carré.	Blanc	Extérieure ou intérieure	A emboîter, à clipser	  

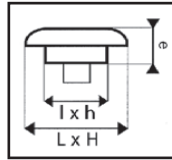
Caractéristiques				
Aspect	L x H mm	l x h mm	e mm	Passage d'air cm ²
blanc	120 x 120	100 x 100	28	28
FILM + CAVALIER				
Réf.	Gencod	Prix H.T €		
200072	3127602000720	6,88		



Grilles fixes ou réglables à clipser

DESCRIPTION,	FINITION	MONTAGE	MISE EN ŒUVRE
Fixe : avec moustiquaire. Réglable : par ailettes orientables commandées par un bouton, sans moustiquaire	Blanc	La fixation par clips permet la pose ou la dépose sur tout type de paroi.	  



NON RÉGLABLE				FILM + CAVALIER			
Aspect	L x H mm	l x h mm	e mm	Passage d'air cm ²	Réf.	Gencod	Prix H.T €
blanc	135 x 135	100 x 100	28	52	200963	3127602009631	23,74
blanc	184 x 184	150 x 150	28	124	200964	3127602009648	11,66
blanc	232 x 232	200 x 200	28	220	200965	3127602009655	13,54*
blanc	304 x 135	275 x 100	28	134	200966	3127602009662	12,48*
blanc	135 x 232	100 x 200	28	142	200967	3127602009679	9,86

* Jusqu'à épuisement des stocks

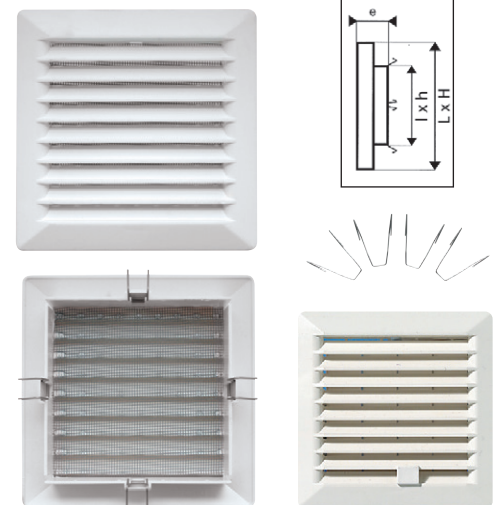
RÉGLABLE				FILM + CAVALIER			
Aspect	L x H mm	l x h mm	e mm	Passage d'air cm ²	Réf.	Gencod	Prix H.T €
blanc	304 x 135	275 x 100	28	134	200991	3127602009914	19,76



Grilles carrées à clipser avec moustiquaire

DESCRIPTION,	FINITION	APPLICATION	MONTAGE	MISE EN ŒUVRE
Fixe : avec moustiquaire.	Blanc ou sable	Extérieure ou intérieure	A clipser sur gaines ou conduits rigides Ø 100 mm.	  



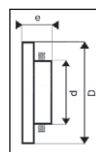

BLANC ou SABLE			
D mm	d mm	e mm	Passage d'air cm ²
126 x 126	Ø 100	40	40



VRAC			
Aspect	Réf.	Gencod	Prix H.T €
blanc	400071	3127604000711	9,40
sable	400070	3127604000704	9,40

Gamme PLASTIQUE

Grilles carrées à encastrer avec moustiquaire

DESCRIPTION	FINITION	APPLICATION	MONTAGE	MISE EN ŒUVRE
Grilles en plastique renforcée U.V. avec moustiquaire, réglables ou non-réglables.	Blanc	Intérieur Extérieur	Pose à encastrer, à coller	   



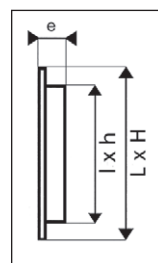

RÉGLABLE					FILM + CAVALIER		
Aspect	L x H mm	l x h mm	e mm	Passage d'air cm ²	Réf.	Gencod	Prix H.T €
blanc	140 x 140	100 x 100	20	0-50	200985	3127602009853	11,28

NON RÉGLABLE					FILM + CAVALIER		
Aspect	L x H mm	l x h mm	e mm	Passage d'air cm ²	Réf.	Gencod	Prix H.T €
blanc	140 x 140	100 x 100	20	50	200980	3127602009808	6,78
blanc	217 x 217	176 x 176	20	120	200984	3127602009846	12,48
blanc	240 x 240	200 x 200	20	140	200981	3127602009815	14,78

NON RÉGLABLE					VRAC		
Aspect	L x H mm	l x h mm	e mm	Passage d'air cm ²	Réf.	Gencod	Prix H.T €
blanc	140 x 140	100 x 100	20	50	400980	3127604009806	5,50







Grilles carrée à encastrer

DESCRIPTION	FINITION	APPLICATION	MONTAGE	MISE EN ŒUVRE
Grilles plastiques avec moustiquaire	Blanc Gris anthracite	Intérieur Extérieur	Encastrables à visser	   

				FILM + CAVALIER			VRAC		
Aspect	Dimensions	Passage d'air	Encastrement	Réf.	Gencod	Prix H.T €	Réf.	Gencod	Prix H.T €
blanc	125 x 125 mm	42 cm ²	100 x 100 mm	96160	3419869616005	5,12	010660	3419860106604	4,88
gris anthracite	125 x 125 mm	42 cm ²	100 x 100 mm	---	---	---	913147	3127609131472	5,56





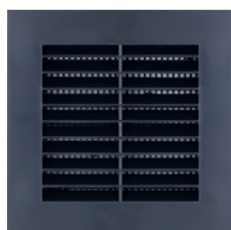
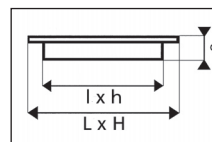

Grilles carrées fixes à encastrement réduit

DESCRIPTION,	FINITION	APPLICATION	MONTAGE	MISE EN ŒUVRE
Grilles en matière plastique renforcée U.V. avec moustiquaire à encastrement réduit.	Blanc Gris anthracite	Extérieure ou intérieure	Pose à encastrer, fixation par collage	   

					FILM + CAVALIER		
Aspect	L x H mm	l x h mm	e mm	Passage d'air cm ²	Réf.	Gencod	Prix H.T €
blanc	140 x 140	100 x 100	13	42	200073	3127602000737	7,32
gris anthracite	140 x 140	100 x 100	13	42	913143	3127609131434	8,06







Grilles carrées à encastrer

DESCRIPTION	FINITION	APPLICATION	MONTAGE	MISE EN ŒUVRE
Grilles plastiques avec moustiquaire, réglables ou non-réglables	Blanc	Intérieur.	Encastrables à coller ou à visser	   



Réglables ou non-réglables				FILM + CAVALIER		
piquage Ø mm	Dimensions (mm)	Réglage du flux d'air	Caractéristique	Réf.	Gencod	Prix H.T €
Ø 100	154 x 154	---	À persiennes	905265	3325579052654	7,50
Ø 100	154 x 154	---	À ailettes horizontal	905267	3325579052678	14,06
Ø 100	154 x 154	Cordelettes	À ailettes horizontal	905266	3325579052661	14,84



Grilles carrées en applique

DESCRIPTION,	FINITION	APPLICATION	MONTAGE	MISE EN ŒUVRE
Grilles plastiques, réglables ou non-réglables	Blanc	Intérieur Extérieur	En applique à visser	   

Réglables ou non-réglables			FILM + CAVALIER		
Dimensions (mm)	Réglage du flux d'air	Moustiquaire	Réf.	Gencod	Prix H.T €
160 x 160	Cordelette	Non	G070145	3325570701452	12,94
200 x 200	Cordelette	Non	G070146	3325570701469	14,84
187 x 187	---	Oui	905269	3325579052692	6,94



Grilles réglables par cordelette en applique



DESCRIPTION,	FINITION	APPLICATION	MONTAGE	MISE EN ŒUVRE
Grilles en plastique renforcée U.V., réglables par coulissement commandé par cordelette.	Blanc	Intérieure.	Fixer la façade par vis, l'action des cordelettes modulera le passage d'air.	  

					FILM + CAVALIER		
Aspect	L x H mm	l x h mm	e mm	Passage d'air cm ²	Réf.	Gencod	Prix H.T €
Blanc	160 x 160	130 x 130	10	0-66	200940	3127602009402	10,92
Blanc	200 x 200	170 x 170	14	0-127	200941	3127602009419	11,94
Blanc	200 x 250	210 x 160	10	0-126	200942	3127602009426	28,54



Gamme PLASTIQUE





Grilles antichoc carrées extérieures à clipser

DESCRIPTION,	FINITION	APPLICATION	MONTAGE	MISE EN ŒUVRE
Grilles en matière plastique renforcée U.V. anti-pluie à clipser et avec moustiquaire	Blanc	extérieure	Pose à clipser	 

Avec moustiquaire				FILM + CAVALIER		
Aspect	Dimension mm	Encastrement mm	Passage d'air cm ²	Réf.	Gencod	Prix H.T €
blanc	190 x 190 mm	Ø 125 à 160 mm	160 cm ²	010611	3419860106116	9,22



Grilles à persiennes rectangulaires en applique

DESCRIPTION	FINITION	APPLICATION	MONTAGE	MISE EN ŒUVRE
Grilles en matière plastique renforcée U.V. à persiennes, en applique avec moustiquaire	Blanc	Extérieure ou intérieure	En applique, à visser, à coller	   

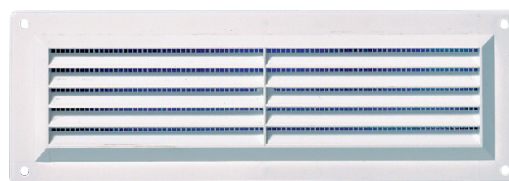

					FILM + CAVALIER		
Aspect	L x H mm	l x h mm	e mm	Passage d'air cm ²	Réf.	Gencod	Prix H.T €
blanc	165 x 86	135 x 65	5	39	200922	3127602009228	6,04
blanc	260 x 90	230 x 65	7	44	200923	3127602009235	8,10
blanc	260 x 165	230 x 130	10	95	200926	3127602009266	12,00
blanc	260 x 240	231 x 210	12	155	200929	3127602009297	15,10

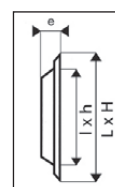

					VRAC		
Aspect	L x H mm	l x h mm	e mm	Passage d'air cm ²	Réf.	Gencod	Prix H.T €
blanc	260 x 90	230 x 65	7	44	400923	3127604009233	7,88
blanc	260 x 165	230 x 130	10	95	400926	3127604009264	11,32
blanc	260 x 240	231 x 210	12	155	400929	3127604009295	14,20



Grilles rectangulaires extra-plates en applique



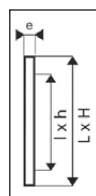
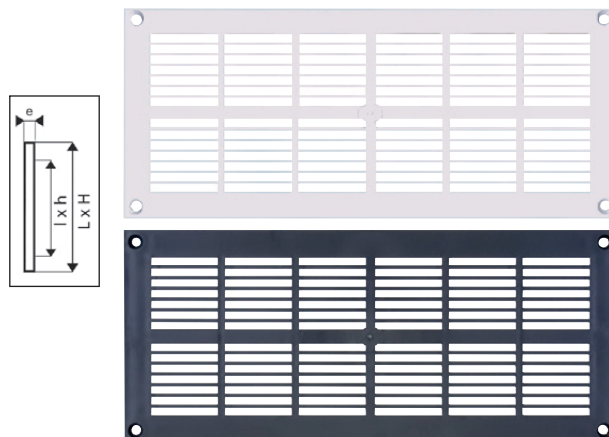

DESCRIPTION,	FINITION	APPLICATION	MONTAGE	MISE EN ŒUVRE
Grilles en matière plastique renforcée U.V. rectangulaires extra-plates épaisseur 3 mm	Blanc Gris anthracite	Intérieure	Pose en applique, à visser, à coller	  

				FILM + CAVALIER		
Aspect	L x H mm	e mm	Passage d'air cm ²	Réf.	Gencod	Prix H.T €
blanc	254 x 110	3	97	200178	3127602001789	4,16
gris anthracite	254 x 110	3	97	913133	3127609131335	4,76
blanc	337 x 131	3	201	200179	3127602001796	6,20

				VRAC		
Aspect	L x H mm	e mm	Passage d'air cm ²	Réf.	Gencod	Prix H.T €
blanc	337 x 131	3	201	400179	3127604001794	4,32





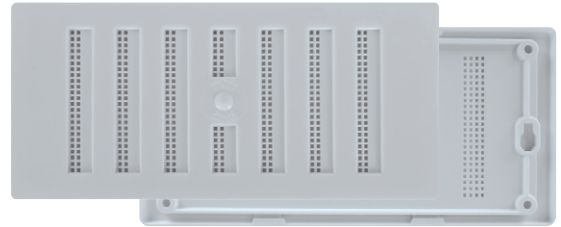

Grilles plates réglables en applique

DESCRIPTION	FINITION	APPLICATION	MONTAGE	MISE EN ŒUVRE
Grilles en plastique renforcée U.V. réglables avec moustiquaire	Blanc	Intérieure	Fixer la partie intérieure puis emboîter la façade qui coulisse pour moduler le passage d'air.	   

					FILM + CAVALIER		
Aspect	L x H mm	l x h mm	e mm	Passage d'air cm ²	Réf.	Gencod	Prix H.T €
blanc	193 x 91	150 x 70	6	0-9	200902	3127602009020	7,26
blanc	284 x 107	240 x 80	6	0-22	200903	3127602009037	9,00
blanc	289 x 193	240 x 150	7	0-47	200906	3127602009068	13,00
blanc	289 x 269	240 x 230	7	0-63	200909	3127602009099	15,10



Grilles PVC fixes ou réglables en applique

DESCRIPTION,	FINITION	APPLICATION	MONTAGE	MISE EN ŒUVRE
Grilles PVC fixes ou réglables, en applique avec moustiquaire	Blanc	Intérieur Extérieur	En applique à visser	   





NON-RÉGLABLE			FILM + CAVALIER			
Aspect	Dimension mm	Passage d'air cm ²	Réf.	Gencod	Prix H.T €	
blanc	245 x 95 mm	40 cm ²	96200	3419869620002	7,64	
blanc	245 x 170 mm	80 cm ²	96201	3419869620101	9,74	
blanc	245 x 245 mm	120 cm ²	96202	3419869620200	13,72	



RÉGLABLE			FILM + CAVALIER			
Aspect	Dimension mm	Passage d'air cm ²	Réf.	Gencod	Prix H.T €	
blanc	245 x 95 mm	40 cm ²	96203	3419869620309	6,80	
blanc	245 x 170 mm	80 cm ²	96204	3419869620408	8,86	
blanc	245 x 245 mm	120 cm ²	96205	3419869620507	13,26	





Grilles rectangulaire plate en applique

DESCRIPTION	FINITION	APPLICATION	MONTAGE	MISE EN ŒUVRE
Grilles plastiques, plate 8 mm, avec moustiquaire	Blanc	Intérieur Extérieur	En applique à visser	   

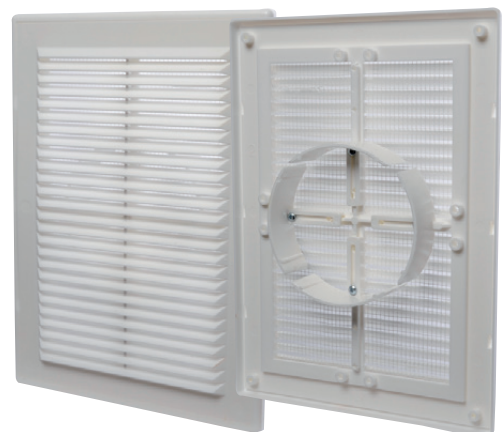
Blanc		FILM + CAVALIER		
Dimensions extérieur (mm)	Piquage Ø	Réf.	Gencod	Prix H.T €
170 x 238	-	905272	3325579052722	8,02
182 x 251	100 à 150	905271	3325579052715	12,04
182 x 251	-	905270	3325579052708	11,24



Grilles anti-pluie rectangulaires à auvents

DESCRIPTION	FINITION	APPLICATION	MONTAGE	MISE EN ŒUVRE
Grilles en plastique renforcée U.V. rectangulaires, anti-pluie avec moustiquaire	Blanc, sable	Extérieure, spéciales façades exposées à la pluie	En applique, à visser	   

NON RÉGLABLE					FILM + CAVALIER		
Aspect	L x H mm	l x h mm	e mm	Passage d'air cm ²	Réf.	Gencod	Prix H.T €
blanc	175 x 146	150 x 120	18	100	200075	3127602000751	7,32
sable	175 x 146	150 x 120	18	100	200077	3127602000775	7,32

NON RÉGLABLE					VRAC		
Aspect	L x H mm	l x h mm	e mm	Passage d'air cm ²	Réf.	Gencod	Prix H.T €
blanc	175 x 146	150 x 120	18	100	400075	3127604000759	6,12

RÉGLABLE					FILM + CAVALIER		
Aspect	L x H mm	l x h mm	e mm	Passage d'air cm ²	Réf.	Gencod	Prix H.T €
blanc	175 x 146	150 x 120	18	60	200076	3127602000768	9,22

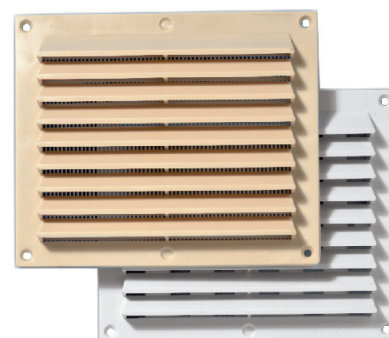
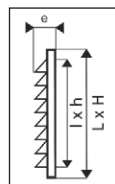



Grilles PVC rectangulaires en applique

DESCRIPTION	FINITION	APPLICATION	MONTAGE	MISE EN ŒUVRE
Grilles plastiques, avec moustiquaire	Blanc	Intérieur Extérieur	En applique à visser	  

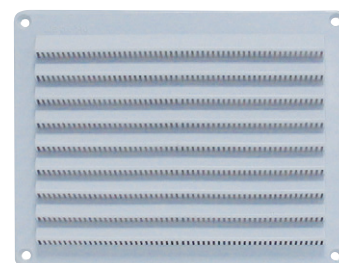
Blanc		FILM + CAVALIER			VRAC		
Dimension mm	Passage d'air cm ²	Réf.	Gencod	Prix H.T €	Réf.	Gencod	Prix H.T €
150 x 200	140	96009	3419869600905	3,46	010609	3419860106093	3,30
230 x 80	35	96035	3419869603500	4,70	---	---	---



Grilles à auvents anti-pluie à clipser

DESCRIPTION	FINITION	APPLICATION	MONTAGE	MISE EN ŒUVRE
Grilles en matière plastique renforcée U.V. anti-pluie à clipser et avec moustiquaire	Blanc	Extérieure, spéciales façades exposées à la pluie	A emboîter. Clips auto-ajustables	  

Anti-pluie à clipser et avec moustiquaire				
Aspect	L x H mm	Ø mm	e mm	Passage d'air cm ²
blanc	183 x 155	175 à 146	18	100

FILM + CAVALIER		
Réf.	Gencod	Prix H.T €
200960	3127602009600	12,48

VRAC		
Réf.	Gencod	Prix H.T €
400960	3127604009608	13,94

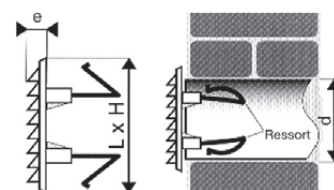

La fixation par ressort autorise la pose et dépose instantanées et s'adapte automatiquement à la forme et au Ø du trou.

Grilles rectangulaires plates en applique

DESCRIPTION	FINITION	APPLICATION	MONTAGE	MISE EN ŒUVRE
Grilles plates en matière plastique renforcée U.V. avec moustiquaire	Blanc	Extérieure ou intérieure	En applique, à visser, à coller	

					FILM + CAVALIER		
Aspect	L x H mm	l x h mm	e mm	Passage d'air cm ²	Réf.	Gencod	Prix H.T €
blanc	220 x 180	220 x 160	5	140	200079	3127602000799	24,52

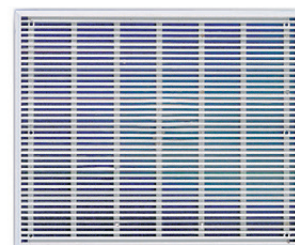
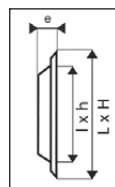

Grille rectangulaire bas de porte en applique

DESCRIPTION	FINITION	APPLICATION	MONTAGE	MISE EN ŒUVRE
Grilles plastiques, avec moustiquaire	Blanc	Intérieur Extérieur	Pose en applique, à visser	

			FILM + CAVALIER		
Aspect	Dimension mm	Passage d'air cm ²	Réf.	Gencod	Prix H.T €
blanc	230 x 80	35	G070140	3325570701407	7,36

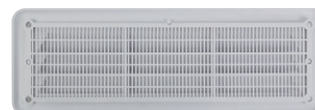

Grilles PVC rectangulaires à encastrer

DESCRIPTION	FINITION	APPLICATION	MONTAGE	MISE EN ŒUVRE
Grilles plastiques, avec moustiquaire	Blanc	Intérieur Extérieur	Pose à encastrer, à visser	

Blanc			FILM + CAVALIER			VRAC		
Dimension mm	Encastrement mm	Passage d'air cm ²	Réf.	Gencod	Prix H.T €	Réf.	Gencod	Prix H.T €
205 x 121	180 x 95	47	96155	3419869615503	5,12	010631	3419860106314	4,90
250 x 146	217 x 114	77	96156	3419869615602	6,48	010632	3419860106321	6,12
270 x 120	250 x 100	150	96036	3419869603609	8,42	010636	3419860106369	8,06
270 x 160	245 x 133	110	96157	3419869615701	6,84	010634	3419860106345	6,56
370 x 123	335 x 95	170	96037	3419869603708	9,40	010637	3419860106376	8,98
370 x 223	335 x 185	400	96038	3419869603807	17,66	---	---	---



Grilles rectangulaires bi-réglables à encastrer



DESCRIPTION	FINITION	APPLICATION	MONTAGE	MISE EN ŒUVRE
Grilles en matière plastique avec 2 volets réglables	Blanc	Intérieure	Pose à encastrer, à coller ou à visser.	

Blanc				FILM + CAVALIER		
Aspect	Dimension mm	Encastrement mm	Passage d'air cm ²	Réf.	Gencod	Prix H.T €
blanc	250 x 146	224 x 119	0-81	200944	3127602009440	15,60



Grilles rectangulaires de menuiserie

Grilles « double » pour porte à encastrer

DESCRIPTION,	FINITION	APPLICATION	MONTAGE	MISE EN ŒUVRE
Grilles en matière plastique renforcée U.V. spéciales menuiserie.	Blanc	Extérieure ou intérieure	Pose à encastrer, à visser	  



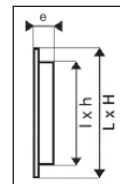

Pose à encastrer de chaque côté de la porte ou de la cloison.



Aspect	L x H mm	l x h mm	e mm	Passage d'air cm ²	FILM + CAVALIER			VRAC		
					Réf.	Gencod	Prix H.T €	Réf.	Gencod	Prix H.T €
blanc	453 x 91	445 x 82	30	170	200932	3127602009327	25,88	400932	3127604009325	11,50

Grilles rectangulaires à encastrer





DESCRIPTION,	FINITION	APPLICATION	MONTAGE	MISE EN ŒUVRE
Grilles en matière plastique renforcée U.V. avec moustiquaire	Blanc	Intérieure	Pose à encastrer, à visser.	  

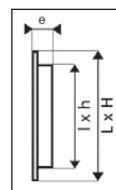

Aspect	L x H mm	l x h mm	e mm	Passage d'air cm ²	FILM + CAVALIER			VRAC		
					Réf.	Gencod	Prix H.T €	Réf.	Gencod	Prix H.T €
blanc	164 x 80	130 x 61	10	50	200030	3127602000300	3,72	400030	3127604000308	3,12
blanc	221 x 102	179 x 81	10	100	200032	3127602000324	4,76	400032	3127604000322	4,12
blanc	251 x 129	210 x 107	10	150	200042	3127602000423	8,38	---	---	---
blanc	289 x 160	245 x 133	10	200	200052	3127602000522	10,80	---	---	---



Grilles rectangulaires à encastrer

DESCRIPTION	FINITION	APPLICATION	MONTAGE	MISE EN ŒUVRE
Grilles en matière plastique renforcée U.V. avec moustiquaire, réglables ou non-réglables.	Blanc	Extérieure ou intérieure	Pose à encastrer, à coller	   

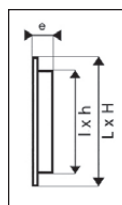
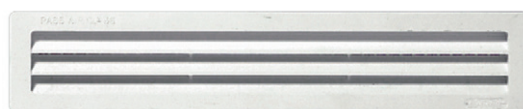

NON RÉGLABLE					FILM + CAVALIER		
Aspect	L x H mm	l x h mm	e mm	Passage d'air cm ²	Réf.	Gencod	Prix H.T €
blanc	254 x 108	230 x 85	15	90	200200	3127602002007	8,08
blanc	340 x 140	307 x 107	20	150	200982	3127602009822	11,90
blanc	370 x 130	333 x 95	19	85	200203	3127602002038	8,74
blanc	380 x 230	334 x 186	19	175	200204	3127602002045	10,86
blanc	305 x 60	283 x 40	15	32	200201	3127602002014	6,04
blanc	515 x 60	483 x 40	15	55	200202	3127602002021	6,48

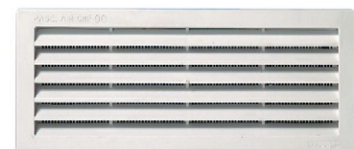

RÉGLABLE					FILM + CAVALIER		
Aspect	L x H mm	l x h mm	e mm	Passage d'air cm ²	Réf.	Gencod	Prix H.T €
blanc	340 x 140	307 x 107	20	0-90	200987	3127602009877	15,46



Grilles rondes en applique

DESCRIPTION,	FINITION	APPLICATION	MONTAGE	MISE EN ŒUVRE
Grilles en matière plastique renforcée U.V.	Blanc	Extérieure ou intérieure	Pose en applique, à visser, à coller	  

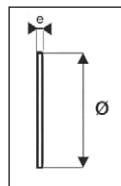
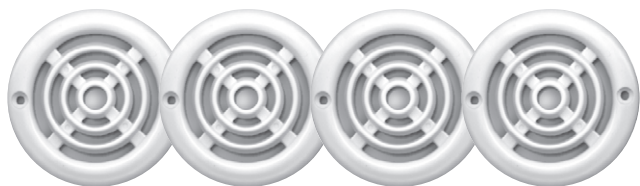

				FILM + CAVALIER			VRAC					
Aspect	D mm	e mm	Passage d'air cm ²	Réf.	Gencod	Prix H.T €	Réf.	Gencod	Prix H.T €	Réf.	Gencod	Prix H.T €
blanc	Ø 64 mm	6	6	200855*	3127602008559	9,92	400855*	3127604008557	8,54	010680	3419860106802	2,16
blanc	Ø 103 mm	6	50	200021	3127602000218	4,64	---	---	---	---	---	---

*par 4 pièces

Grilles rondes de menuiserie à encastrer

DESCRIPTION,	FINITION	APPLICATION	MONTAGE	MISE EN ŒUVRE
Grilles en matière plastique renforcée U.V. spéciales menuiserie	Blanc	Extérieure ou intérieure	Pose à encastrer, à visser	 

					FILM + CAVALIER		
Aspect	D mm	d mm	e mm	Passage d'air cm ²	Réf.	Gencod	Prix H.T €
blanc	Ø 164 mm	Ø 138 mm	10	100	200080	3127602000805	6,84
blanc	Ø 188 mm	Ø 160 mm	10	150	200082	3127602000829	7,62
blanc	Ø 214 mm	Ø 184 mm	10	200	200092	3127602000928	9,38

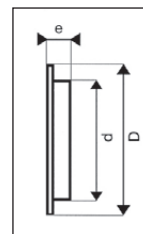

Grilles rondes contre-cloison à encastrer

DESCRIPTION,	FINITION	APPLICATION	MONTAGE	MISE EN ŒUVRE
Grilles PVC rondes, à encastrer, pour contres-cloisons de menuiseries	Blanc, sable, gris anthracite	Intérieure	Pose à encastrer, à coller	 



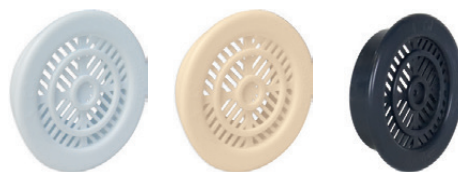

				VRAC		
Aspect	Dimension mm	Encastrement mm	Passage d'air cm ²	Réf.	Gencod	Prix H.T €
blanc	Ø 45 mm	Ø 35 - Lg 10 mm	4 cm ²	010170	3419860101708	1,74
sable	Ø 45 mm	Ø 35 - Lg 10 mm	4 cm ²	010171	3419860101715	1,74
gris anthracite	Ø 45 mm	Ø 35 - Lg 10 mm	4 cm ²	913139	3127609131397	1,74



				FILM + CAVALIER par 2 pièces			VRAC		
Aspect	Dimension mm	Encastrement mm	Passage d'air cm ²	Réf.	Gencod	Prix H.T d	Réf.	Gencod	Prix H.T €
blanc	Ø 45 mm	Ø 35 - Lg 25 mm	4 cm ²	96172	3419869617200	4,64	010172	3419860101722	2,18
sable	Ø 45 mm	Ø 35 - Lg 25 mm	4 cm ²	96173	3419869617309	4,64	010173	3419860101739	2,18
gris anthracite	Ø 45 mm	Ø 35 - Lg 25 mm	4 cm ²	---	---	---	913141	3127609131410	2,18



Grilles rondes à encastrer avec moustiquaire

DESCRIPTION	FINITION	APPLICATION	MONTAGE	MISE EN ŒUVRE
Grilles en matière plastique renforcée U.V. fixes ou réglables avec ou sans moustiquaire	Blanc, sable	Extérieure ou intérieure	Pose à encastrer, à coller	   

NON RÉGLABLE					FILM + CAVALIER		
Aspect	D mm	d mm	e mm	Passage d'air cm ²	Réf.	Gencod	Prix H.T €
blanc	Ø 40 mm	Ø 32 mm	11	25**	200970	3127602009709	2,40
blanc*	Ø 40 mm	Ø 32 mm	11	25**	204970	3127602049705	7,32
blanc	Ø 100 mm	Ø 80 mm	19	50	200971	3127602009716	5,62
blanc	Ø 128 mm	Ø 100 mm	29	70	200972	3127602009723	5,76
sable	Ø 128 mm	Ø 100 mm	29	70	200979	3127602009792	5,76
blanc	Ø 150 mm	Ø 115 mm	29	100	200973	3127602009730	6,24
sable	Ø 160 mm	Ø 120 mm	29	100	200983	3127602009839	6,24
blanc	Ø 200 mm	Ø 150 mm	29	135	200974	3127602009747	8,12

*par 4 pièces **sans moustiquaire

NON RÉGLABLE					VRAC		
Aspect	D mm	d mm	e mm	Passage d'air cm ²	Réf.	Gencod	Prix H.T €
blanc	Ø 100 mm	Ø 80 mm	19	50	400971	3127604009714	5,78
blanc	Ø 150 mm	Ø 115 mm	29	100	400973	3127604009738	4,86



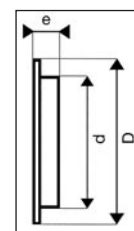

Le Ø 32 peut être utilisé pour ventiler les cloisons

RÉGLABLE					FILM + CAVALIER			VRAC		
Aspect	D mm	d mm	e mm	Passage d'air cm ²	Réf.	Gencod	Prix H.T €	Réf.	Gencod	Prix H.T €
blanc	Ø 98 mm	Ø 75 mm	19	0-25	200975	3127602009754	7,00	---	---	---
blanc	Ø 120 mm	Ø 100 mm	29	0-35	200976	3127602009761	7,88	400976	3127604009769	6,46
blanc	Ø 150 mm	Ø 118 mm	29	0-50	200977	3127602009778	7,94	400977	3127604009776	8,08
blanc	Ø 190 mm	Ø 150 mm	29	0-70	200978	3127602009785	10,00	---	---	---





Grille ronde, façade amovible avec précadre

DESCRIPTION	FINITION	APPLICATION	MONTAGE	MISE EN ŒUVRE
Grille PVC ronde, façade amovible avec précadre pour plafonds	Blanc	Intérieure	Pose à encastrer, à visser ou à coller	  

				FILM + CAVALIER		
Aspect	Dimension mm	Encastrement mm	Passage d'air cm ²	Réf.	Gencod	Prix H.T €
blanc	Ø 178 mm	Ø 150 mm	83 cm ²	96185	3419869618504	10,28





Grilles rondes universelles

DESCRIPTION	FINITION	APPLICATION	MONTAGE	MISE EN ŒUVRE
Grilles PVC universelles rondes, à encastrer	Blanc	Intérieure	Pose à encastrer, à coller	  

Avec moustiquaire				FILM + CAVALIER			VRAC		
Aspect	Dimension mm	Encastrement mm	Passage d'air cm ²	Réf.	Gencod	Prix H.T €	Réf.	Gencod	Prix H.T €
blanc	Ø 60 mm	Ø 57 mm	20 cm ²	---	---	---	010605	3419860106055	2,24
blanc	Ø 80 mm	Ø 75 mm	30 cm ²	---	---	---	010606	3419860106062	2,26
blanc	Ø 100 mm	Ø 95 mm	40 cm ²	---	---	---	010607	3419860106079	2,44
blanc	Ø 125 mm	Ø 121 mm	65 cm ²	96008	3419869600806	2,66	010608	3419860106086	2,52



Grilles rondes à clips auto-ajustables à clipser

DESCRIPTION,	FINITION	APPLICATION	MONTAGE	MISE EN ŒUVRE
Grilles rondes en matière plastique renforcée U.V. à clips par ressort	Blanc, sable	Intérieure.	Pose à emboîter Clips auto-ajustables	 



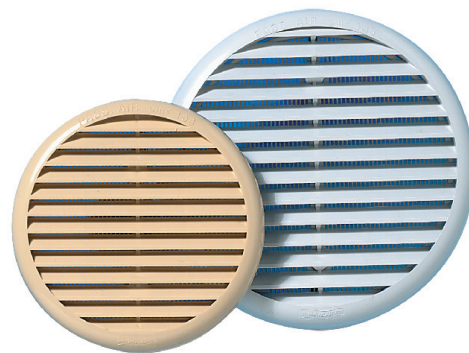

BLANC ou SABLE					FILM + CAVALIER		
Aspect	Ø D mm	Ø d mm	e mm	Passage d'air cm ²	Réf.	Gencod	Prix H.T €
blanc	106	60 à 80	10	40	200946	3127602009464	7,80
blanc	135	80 à 125	10	100	201961	3127602019616	8,04
blanc	155	80 à 125	10	100	200961	3127602009617	8,10
sable	155	80 à 125	10	100	200958	3127602009587	8,10
marron	155	80 à 125	10	100	200956	3127602009563	23,74
blanc	175	125 à 160	10	135	201962	3127602019623	8,32
blanc	175	125 à 160	15	135	200962	3127602009624	8,40
sable	175	125 à 160	15	135	200959	3127602009594	8,40
marron	175	125 à 160	15	135	200957	3127602009570	8,96
blanc	235	165 à 220	17	200	200954	3127602009549	14,60
sable	235	165 à 220	17	200	200955	3127602009556	14,60

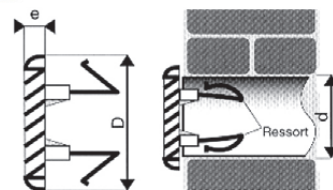

La fixation par ressort autorise la pose et dépose instantanées et s'adapte automatiquement à la forme et au Ø du trou.



Grilles rondes fixes ou réglables à clipser

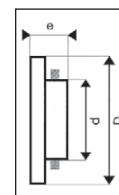

DESCRIPTION	FINITION	APPLICATION	MONTAGE	MISE EN ŒUVRE
Grilles en plastique Fixe : avec moustiquaire. Réglable : sans moustiquaire	Blanc	Intérieure	A clipser sur gaines ou conduits rigides Ø 100 ou 125 mm	   



NON RÉGLABLE				FILM + CAVALIER		
D mm	d mm	e mm	Passage d'air cm ²	Réf.	Gencod	Prix H.T €
Ø 130	Ø 97	23	48	200968	3127602009686	7,58
Ø 151	Ø 119	23	75	200969	3127602009693	25,18

RÉGLABLE				FILM + CAVALIER		
D mm	d mm	e mm	Passage d'air cm ²	Réf.	Gencod	Prix H.T €
Ø 130	Ø 97	23	0-48	200999	3127602009990	10,88



Grille ronde à encastrer

DESCRIPTION,	FINITION	APPLICATION	MONTAGE	MISE EN ŒUVRE
Grilles en matière plastique renforcée U.V. avec moustiquaire	Marron	Extérieure ou intérieure	Pose à encastrer, à visser	  

FILM + CAVALIER						
Aspect	Dimension mm	Piquage mm	Réf.	Gencod	Prix H.T €	
Marron	Ø 125	Ø 100	905335	3325579053354	4,78	



Grilles fixes rondes à clipser avec moustiquaire

DESCRIPTION,	FINITION	APPLICATION	MONTAGE	MISE EN ŒUVRE
Grilles rondes en matière plastique renforcée U.V. à clips avec moustiquaire	Blanc, sable	Extérieure ou intérieure	Pose à emboîter, à clipser (clips fournis) sur tube ou gaine	 

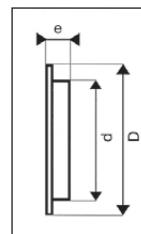

BLANC, SABLE, GRIS ANTHRACITE					FILM + CAVALIER			VRAC		
Aspect	D mm	d mm	e mm	Passage d'air cm ²	Réf.	Gencod	Prix H.T €	Réf.	Gencod	Prix H.T €
blanc	Ø 103	Ø 80/90	22	9	200800	3127602008009	4,80	---	---	---
sable	Ø 103	Ø 80/90	22	9	200804	3127602008047	4,80	400804	3127604008045	3,50
gris anthracite	Ø 103	Ø 80/90	22	9	913137	3127609131373	5,48	---	---	---
blanc	Ø 123	Ø 100/110	24	24	200801	3127602008016	6,16	---	---	---
sable	Ø 123	Ø 100/110	24	24	200805	3127602008054	6,16	---	---	---
gris anthracite	Ø 123	Ø 100/110	24	24	913131	3127609131311	7,02	---	---	---
blanc	Ø 147	Ø 125/140	24	39	200802	3127602008023	7,32	---	---	---
sable	Ø 147	Ø 125/140	24	39	200806	3127602008061	7,32	400806	3127604008069	6,04
gris anthracite	Ø 147	Ø 125/140	24	39	913135	3127609131359	8,34	---	---	---
blanc	Ø 182	Ø 150/160	40	60	200803	3127602008030	9,70	---	---	---
sable	Ø 182	Ø 150/160	40	60	200807	3127602008078	9,70	400807	3127604008076	8,28
gris anthracite	Ø 182	Ø 150/160	40	60	913145	3127609131458	11,02	---	---	---

Grilles rondes à clipser

DESCRIPTION,	FINITION	APPLICATION	MONTAGE	MISE EN ŒUVRE
Grilles rondes en matière plastique renforcée U.V. à clips par ressort avec moustiquaire	Blanc	Intérieur ou extérieur	Pose à clipser	 

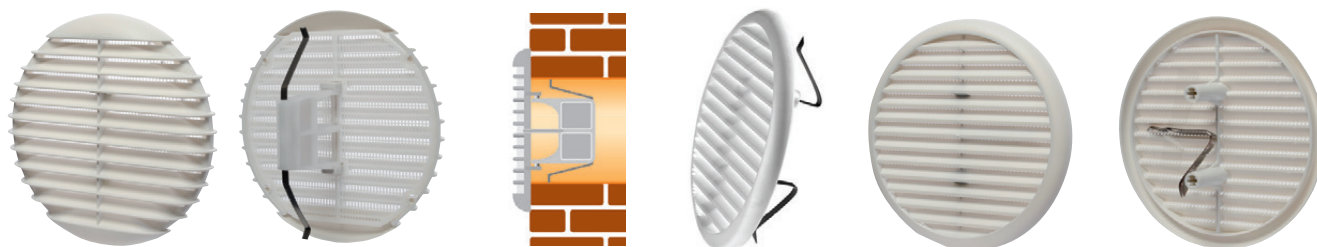

					FILM + CAVALIER			VRAC		
Aspect	Dimension mm	Encastrement mm	Fixation	Passage d'air cm ²	Réf.	Gencod	Prix H.T €	Réf.	Gencod	Prix H.T €
blanc	Ø 140	Ø 80 à 125 mm	A clipser (clip Eco fourni)	100	G070113	3325570701131	6,92	---	---	---
blanc	Ø 175	Ø 125 à 160 mm	A clipser (clip Eco fourni)	150	G070115	3325570701155	7,08	010601	3419860106017	4,80
blanc	Ø 166	Ø 80 à 125 mm	A clipser (clip fourni)	100	G070114	3325570701148	13,04	---	---	---

Aérateurs mécaniques

DESCRIPTION
Aérateurs mécaniques en polystyrène cristal traité anti UV, axe laiton, joint rilsan.
FINITION
Polystyrène cristal.
APPLICATION
Ventilation des pièces d'habitation - Ventilation des locaux avec des appareils fonctionnant au gaz - Ventilation d'annexes, buanderies, abri de jardin, serres, garages, caves,...
MONTAGE
Sur vitre 4 mm maxi : Installer le joint de rilsan (fourni avec l'aérateur) sur la découpe de la vitre (Ø 156 ou 192 mm suivant les modèles) clipser l'aérateur sur le joint. Pour un montage sur fenêtre coulissante prendre exclusivement le modèle type extra-plat.
ENTRETIEN
Plonger l'aérateur dans un bain d'eau tiède savonneuse. Son joint exclusif à clips intégrés assure une adaptation parfaite et simplifie la pose et dépose pour l'installation et l'entretien.
TYPES
Le type Standard se monte sur fenêtre battante. Le type extra-plat se monte sur fenêtre battante ou sur fenêtre coulissante.



L'AUTOGYRE

le VRAI !

Créé en 1952, l'aérateur Autogyre est l'un des premiers systèmes de ventilation ayant été prescrit pour l'habitat. Un modèle spécial gaz non obturable est conçu pour équiper les pièces contenant un appareil fonctionnant au gaz, conformément à l'arrêté du 2 août 1977. Il permet une ventilation efficace et silencieuse. Réalisé dans ses premières années en métal, « l'Autogyre » tout en conservant ses diamètres d'installation originelles (Ø 156 ou 192 mm), est aujourd'hui réalisé en polystyrène cristal traité anti-UV. Le joint exclusif assure une adaptation parfaite, en remplacement ou en équipement neuf. Les clips intégrés au joint simplifient la pose et dépose pour l'installation et l'entretien.



Aérateurs réglables à volets

Ses deux volets permettent de réguler facilement le débit d'air désiré. Le réglage se fait directement sur l'aérateur.



Les types extra-plats conviennent aussi pour les fenêtres coulissantes

					SOUS COQUE		
Type	Aspect	d mm	e mm	Passage d'air cm ²	Réf.	Gencod	Prix H.T €
standard	cristal	Ø 156	50	100	100001	3127601000011	32,44
extra-plat	cristal	Ø 156	38	100	100100	3127601001001	32,44

Aérateurs fixes à lamelles « Spécial gaz »

Aérateur non réglable recommandé pour les pièces équipées d'appareil fonctionnant au gaz.

					SOUS COQUE		
Type	Aspect	d mm	e mm	Passage d'air cm ²	Réf.	Gencod	Prix H.T €
standard	cristal	Ø 156	54	150	100003	3127601000035	29,36
extra-plat	cristal	Ø 156	40	150	100110	3127601001100	29,36
standard	cristal	Ø 192	57	200	100011	3127601000110	37,76

Gamme PLASTIQUE



Aérateurs réglables à tirettes

Ses deux volets permettent de régler facilement le débit d'air désiré. Le réglage se fait à distance grâce aux tirettes.

					SOUS COQUE		
Type	Aspect	d mm	e mm	Passage d'air cm ²	Réf.	Gencod	Prix H.T €
standard	crystal	Ø 156	54	100	100017	3127601000172	38,02
extra-plat	crystal	Ø 156	40	100	100120	3127601001209	38,02
standard	crystal	Ø 192	57	200	100220	3127601002206	59,60

Grille Type hublot en ABS à emboîter

DESCRIPTION,	FINITION	APPLICATION	MONTAGE	MISE EN ŒUVRE
Grille ronde, hublot en ABS	Blanc ABS	Intérieur ou extérieur, sur gaines ou tube	A emboîter, à clipser ou à visser	

				VRAC		
d Ø mm	D (mm) hors tout	e mm	Passage d'air cm ²	Réf.	Gencod	Prix H.T €
Ø 100	Ø 145	120	45	96323	3419869632302	18,12
Ø 125	Ø 180	150	70	96324	3419869632401	22,96

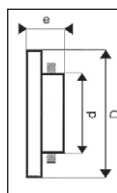

Trappes à porte en plastique

DESCRIPTION	FINITION	APPLICATION	MONTAGE	MISE EN ŒUVRE
Trappes de visite multi-usages : sanitaire, colonne technique, etc.	Réalisée en ABS, porte démontable.	Intérieure	Peut être montée porte à gauche ou à droite, horizontalement ou verticalement.	

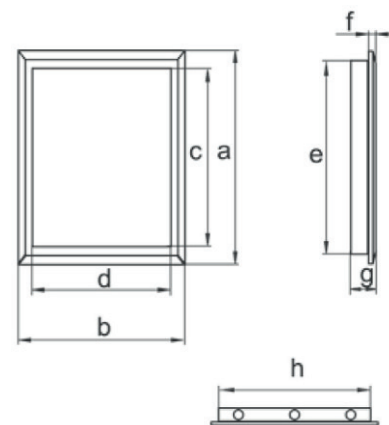
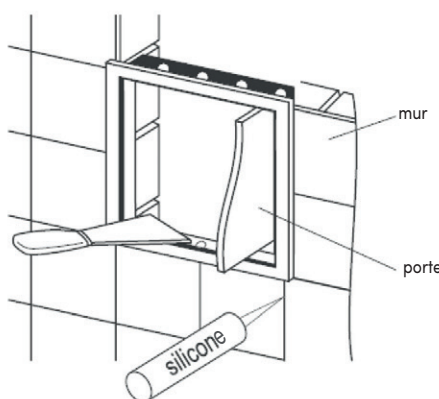

Modèle	Hors tout mm		Encastrement mm		Passage porte mm		épaisseur (mm) totale recouvrement		SOUS FILM		
	a	b	e	h	c	d	g	f	Réf.	Gencod	Prix H.T €
200x200	217	217	197	197	173	173	25	5	252020	3127602520204	10,48
250x200	267	217	247	197	223	173	25	5	252025	3127602520259	11,32
400x200	417	217	397	197	370	170	25	5	252040	3127602520402	15,72
300x300	317	317	297	297	273	273	25	5	253030	3127602530302	15,72
400x250	417	267	397	247	370	223	25	5	252540	3127602525407	17,92

PORTES POUR ANIMAUX « CHATIÈRES »

DESCRIPTION

2 positions : entrée et sortie libres, entrée et sortie condamnées. Abattant magnétique transparent. Panneau de sécurité à verrouillage résistant aux intempéries.
Modèles pour paroi mince :
 1 à 10 mm

APPLICATION

Pour animaux de petite taille :
 Stay 5 / Stay 6. Chats (jusqu'à 7 kg) et petits chiens (jusqu'à 3 kg).
Pour animaux de moyenne taille :
 Stay 14. Chiens de 3 à 20 kg.

MISE EN ŒUVRE



Portes à verrouillage 2 positions



Stay 5 et 6 :
 montage porte bois, mur brique, porte PVC et métal.

Modèle	Aspect	Encastrement mm	Hors tout mm	Produits conditionnés en carton		
				Réf.	Gencod	Prix H.T €
Petite taille	Marron	158 x 185	198 x 236	STAY5	5011569002942	41,04
Petite taille	Blanc	158 x 185	198 x 236	STAY6	5011569002928	41,04
Moyenne taille	Blanc	237 x 281	294 x 352	STAY14	5011569003802	116,98

DESCRIPTION

4 positions : entrée et sortie libres, entrée uniquement, sortie uniquement, entrée et sortie condamnées.
Ouverture par collier magnétique : seul l'animal qui porte le collier magnétique peut déverrouiller le volet si la position sélectionnée le lui permet.
 Abattant magnétique transparent.
 Pour porte ou mur creux jusqu'à 54 mm.

APPLICATION

Modèle pour petits animaux :
 Chats (jusqu'à 7 kg) et petits chiens (jusqu'à 3 kg).

MISE EN ŒUVRE



Porte à verrouillage 4 positions

Stay 32 : montage porte bois, mur brique, porte PVC et métal, porte et fenêtre en verre simple et double vitrage.
 A ne pas monter sur portes coulissantes.

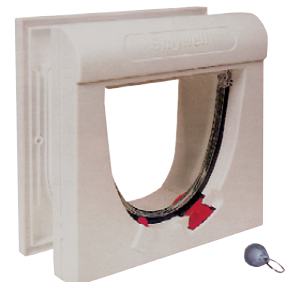

Modèle	Aspect	Encastrement mm	Hors tout mm	Produits conditionnés en carton		
				Réf.	Gencod	Prix H.T €
Chatière magnétique	Blanc	169 x 169	224 x 224	STAY32	5011569008548	149,50
2 aimants pendants pour collier				STAY980	5011569432015	23,80

Autogyre, le spécialiste français des grilles

CONSULTEZ-NOUS!

Grilles rondes pliables à clipser

- Grilles rondes pliables à clipser pour une installation à l'extérieur en passant par l'intérieur pour éviter l'installation d'échafaudage.



Réducteurs acoustiques



- Les réducteurs acoustiques sont des dispositifs d'insonorisation pour trous de ventilation des murs extérieurs et/ou conduit d'aération.
- Ils permettent une réduction acoustique de 34 à 43 dB(A).



Grille thermosensitive

- Fermé en hiver et ouvert en été
- Économie d'énergie



Grille acoustique

- Réduction 32 dB(A)



Grille Bois à encastrer

- Carrée, Ronde et Rectangulaire



DEMANDES de DEVIS

GRILLE SUR MESURE

DS/E-A30

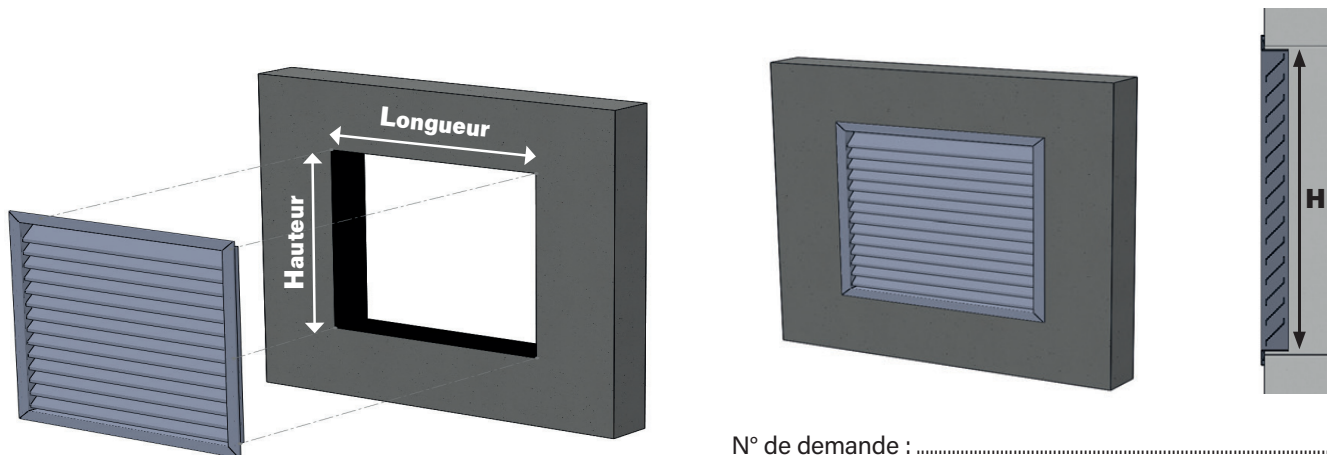

Date :
 Plateforme de :
 Interlocuteur :

N° de demande :
 Référence de la demande :
 Téléphone :
 Mail :

DESCRIPTION DES DEMANDES						
Dimension de l'ouverture murale		Nombre	Précadre (cochez la case)	Grille à visser au mur (cochez la case)	Moustiquaire (cochez la case)	Grillage antivolatile (cochez la case)
Longueur L..... mm	Hauteur H..... mm					
mm	mm					
mm	mm					
mm	mm					
mm	mm					
mm	mm					

Au-delà de 5 grilles, merci de faire suivre les éléments pour chiffrages

Demande de devis à adresser :
 mail : adv@eoliance.com - tél. : 01 64 87 78 50 - Fax : 01 64 87 78 51

La valorisation de cette commande fera l'objet d'un devis valorisé sous 48 h qui vous sera remis pour acceptation. Il faudra rappeler le n° de devis sur la commande définitive.

Signature client

Signature

GROUPES ET KITS



CHALEUR BIEN RÉPARTIE, CONFORT GARANTI !



Meilleure répartition de la chaleur

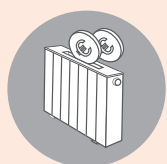

Réduction des dépenses énergétiques



Facile à installer



Silencieux



Le bois, source d'énergie renouvelable, est une véritable alternative aux autres énergies dont le coût est en constante

augmentation.

L'optimisation du rendement de votre foyer fermé par l'installation d'un réseau de distribution d'air chaud permet l'amélioration de la qualité de l'air intérieur, l'homogénéisation de la température et la réalisation d'économies d'énergie.



PRINCIPE DE FONCTIONNEMENT DOMAINE D'APPLICATION

Les systèmes de Récupération d'Air Chaud s'adaptent uniquement sur les cheminées équipées d'un foyer fermé (y compris les inserts).

N.B. : ces appareils doivent être installés selon les règles de l'art et conformément aux règles techniques rappelées dans la notice jointe à l'appareil. Leur installation doit être effectuée par un professionnel ou une personne qualifiée. Avant d'effectuer la moindre opération d'installation, d'entretien ou de dépose, veuillez lire attentivement la notice. En effet, le non respect des dispositions contenues dans la notice, comme le non respect des règles de l'art, vous expose à des risques d'incendie et d'intoxication mortelle au monoxyde de carbone. En cas de non respect des indications portées dans la notice, le fabricant ne pourra être tenu pour responsable des dommages corporels et/ou matériel survenus.

« Le fonctionnement d'une cheminée équipée d'un foyer fermé ou d'un insert nécessite un apport d'air comburant supplémentaire à celui nécessaire au renouvellement d'air réglementaire (arrêté du 24/03/82)... À défaut d'indication du fabricant de foyer, l'amenée d'air doit présenter une section au minimum égale au quart de la section du conduit de fumée avec, dans tous les cas, un minimum de 200 cm² de passage d'air ».

RAPPEL DES DIFFÉRENTS TYPES DE CHEMINÉES :

FOYER OUVERT (selon DTU 24.2 P1-1)

Appareil d'agrément sans porte et muni d'une buse de raccordement, destiné à être suspendu, adossé à un mur ou posé au sol sans habillage de maçonnerie (non compatible avec un système RAC).

INSERT (selon DTU 24.2 P1-1)

Appareil d'agrément ou de chauffage muni d'une ou plusieurs portes (dont la fermeture a une influence sur la combustion), muni ou non d'une buse de raccordement, conçu pour être encastré dans unâtre (ou dans une niche existante) ou pour être entouré d'éléments de maçonnerie.

Note 1 : Lorsque l'appareil conçu pour être entouré d'éléments de maçonnerie est muni d'une buse, il est couramment appelé « foyer fermé » => compatible avec un système RAC.

CARACTÉRISTIQUES TECHNIQUES

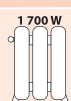
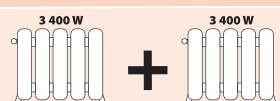
Débit	50 m ³ /h en petite vitesse	100 m ³ /h en grande vitesse
Consommation électrique	< 8 W en petite vitesse	< 9 W en grande vitesse
Puissance restituée	1 700 W	3 400 W
Soit l'équivalent de.. (puissance basée sur une différence de T° de 100° C entre l'ambiance et la hotte).		

GROUPES ET KITS

Guide de choix

Foyer fermé	CONFORT	NOMBRE DE PIÈCES	DÉBITS	QUALITÉ DE L'AIR	CAPACITÉ DE CHAUFFAGE	FACILITÉ D'INSTALLATION	CONSOMMATION
RAC RUBIS	★★★★★ Thermostat à température souhaitée	2 à 8	550 m³/h	★★★★★ Filtre G4	★★★★★	★★★★★ Thermostat à radiofréquence	★★★★★ Vitesse modulable
RAC BASSE CONSO 550	★★	4 à 8	550 m³/h	---	★★★★★	★★★	★★★★★
RAC BASSE CONSO 400	★★	3 à 5	400 m³/h	---	★★★★	★★★	★★★★
RAC BASSE CONSO 300	★★	2 à 4	300 m³/h	---	★★★	★★★	★★★
RAC 550	★★	2 à 8	550 m³/h	---	★★★★★	★★★	★
RAC 400	★★	3 à 5	400 m³/h	---	★★★★	★★★	★
RAC 300	★★	2 à 4	300 m³/h	---	★★★	★★★	★
GRILLE MONOBOUCHE	★★	1 (salon)	75 m³/h	---	★★	★★★★	★★
Poêle à bois	★★	2 à 8 selon le RAC	selon le RAC	---	---	---	---
HERESS							
Pièce par pièce	★★★	1	40 m³/h	---	★★	★★★★★	★★★★★
COSY MOVE							



LES DIFFÉRENTS ÉLÉMENTS DE LA CHEMINÉE

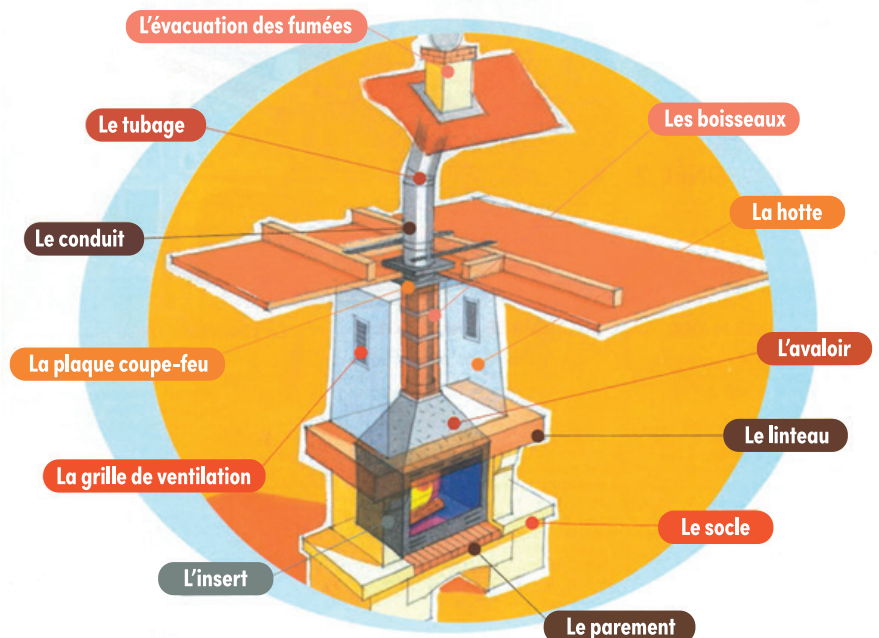

GROUPES ET KITS

UTILISATION :

Récupérer l'air chaud produit par un foyer fermé étanche, et le distribuer dans les autres pièces de votre habitation.

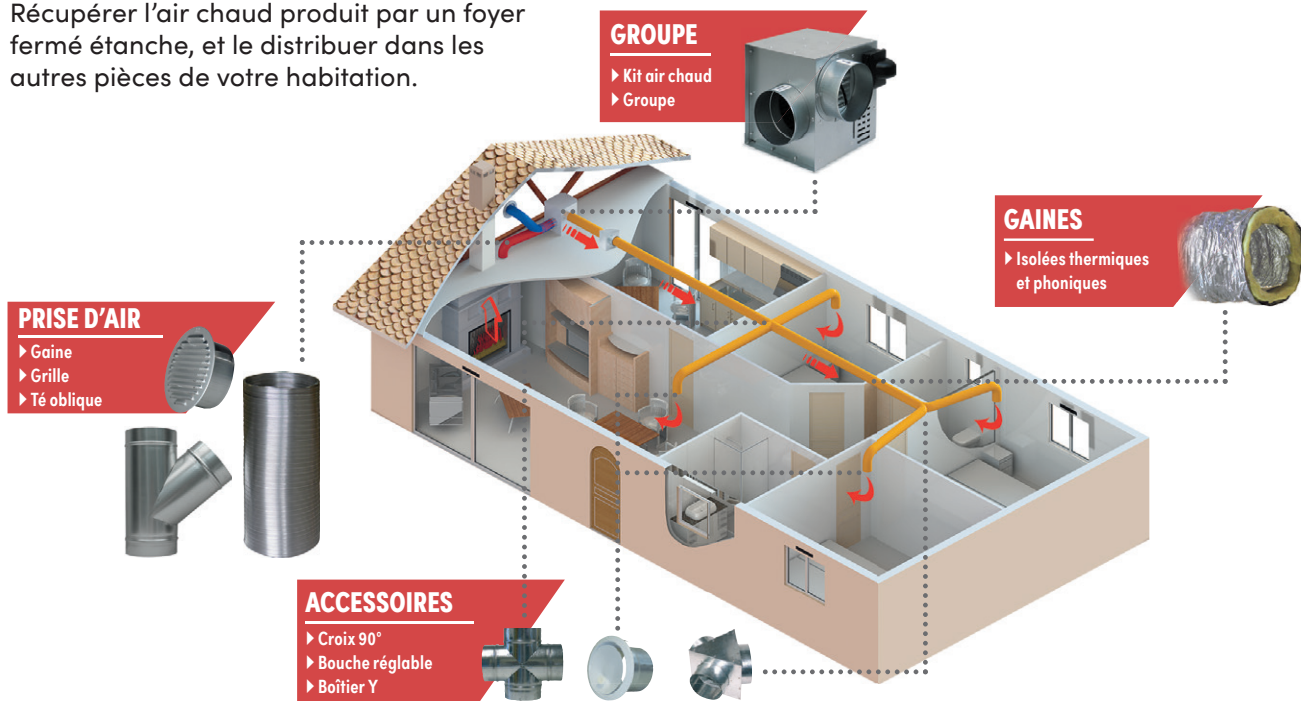

MISE EN PLACE :

L'air chaud est capté dans la hotte de la cheminée à l'aide d'un conduit alu semi-rigide de classe M0, raccordé à un groupe de distribution motorisé. Dès que la température est atteinte (environ 45°) l'air chaud est distribué par un réseau de gaines thermiques et phoniques aux bouches situées dans les pièces principales.

RÉALISATION D'UN RÉSEAU D'INSUFLATION

Installation 3 pièces

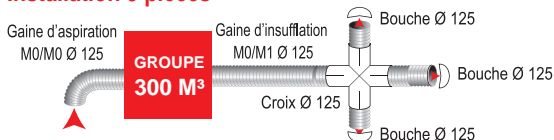

Installation 4 pièces

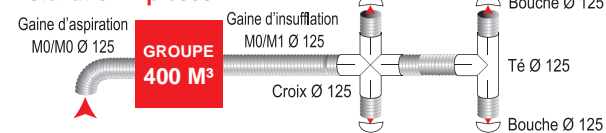

Installation 3 pièces

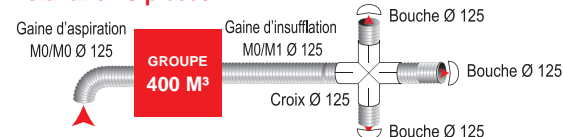

Installation 5 pièces

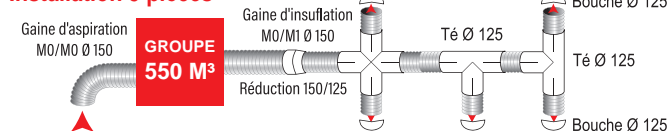

LES DIFFÉRENTES INSTALLATIONS :

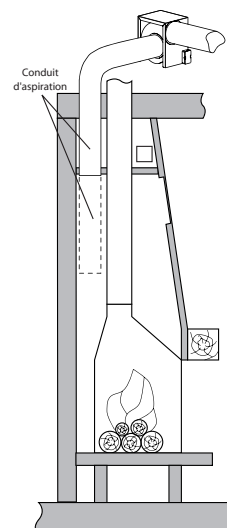
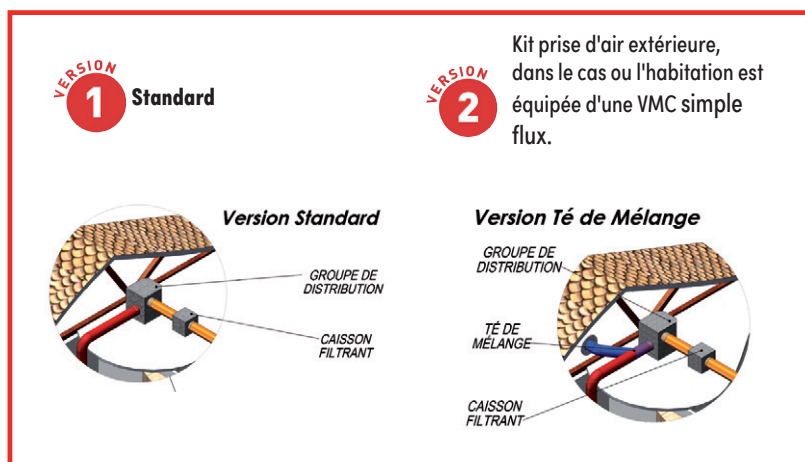

GROUPES ET KITS

KIT air chaud RUBIS 550 m³/h Pour réseau 2 à 8 bouches

Maîtrisons
la température
souhaitée



Thermostat RF
Pas de ligne à tirer !



CARACTÉRISTIQUES TECHNIQUES

- Ossature en tôle d'acier galvanisé (groupe et caisson de filtration)
- Raccordements Ø 150 mm
- Groupe air chaud RUBIS débit 550 m³/h
- Consommation électrique : de 30 à 117 W (selon vitesse)
- Alimentation 230 V - 50 Hz
- Réseau principal Ø 150 mm
- Réseau secondaire Ø 125 mm
- Nombre de bouches : 2 à 8
- Débit moyen à chaque bouche : 50 à 70 m³/h (selon réseau)
- Thermostat radio-fréquence (2 piles AAA non fournies)
- Caisson filtrant avec filtre G4

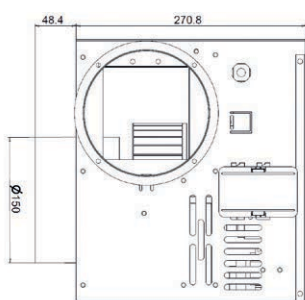

Caisson RUBIS

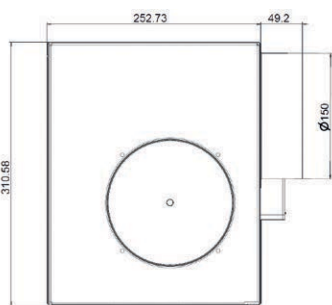

Caisson de filtration



ÉCONOMIES ÉNERGÉTIQUES ET FINANCIÈRES

L'optimisation de la diffusion de la chaleur permet d'économiser sur la facture de chauffage.



THERMOSTAT D'AMBIANCE RADIOFRÉQUENCE

Permet d'obtenir la température souhaitée dans la pièce où il est installé. Sans fil, pas de ligne à tirer.



CAISSON DE FILTRATION G4

L'air chaud est filtré avant d'être insufflé dans les pièces où sont installées les bouches.



6 VITESSES

Grâce à ses 6 vitesses le RAC RUBIS s'adapte à votre installation et permet la réalisation d'un réseau allant jusqu'à 8 bouches.

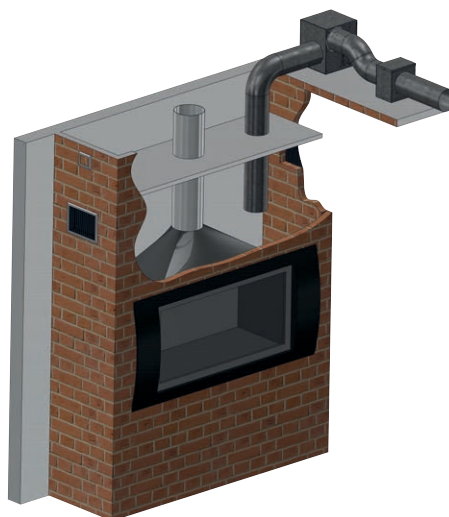

Désignation	RÉF	GENCOD	PRIX €
KIT RUBIS 550 m ³ /h	92186	3419869218605	599,00

Alimentation 230 V-50 Hz - 0,5A
6 vitesses

Contribution DEEE à ajouter au prix net 1,46 €



Conception
et Fabrication
FRANÇAISES

GROUPES ET KITS

Groupe air chaud **BASSE CONSO**

Votre consommation électrique divisée par 3 à 5*



UTILISATION

Ces appareils ont été étudiés pour prélever l'air chaud émis par un foyer fermé ou un insert et le distribuer dans les autres pièces de la maison.

Ils adaptent automatiquement leur débit en fonction de la température du foyer.

Désignation	Puissance PV	Débit	Réseau	Aspiration Rejet	Dimensions mm	RÉF	GENCOD	PRIX €
Groupe Basse Conso 550 m ³ /h	20 W	550 m ³ /h	4 à 8 bouches	Ø 150 mm	314 x 323 x 302	94322	3419869432209	347,06
Groupe Basse Conso 400 m ³ /h	12 W	400 m ³ /h	3 à 5 bouches	Ø 125 mm	245 x 253 x 262	94321	3419869432100	331,12
Groupe Basse Conso 300 m ³ /h	14 w	300 m ³ /h	2 à 4 bouches	Ø 125 mm	207 x 260 x 228	94320	3419869432001	275,02

Alimentation 230 V-50 Hz - 0,5A
2 vitesses automatiques

Contribution DEEE à ajouter au prix net 1,46 €

Kit air chaud **BASSE CONSO** 3 bouches

COMPOSITION DU KIT :

- 1 groupe Air chaud 400 m³/h Basse Conso.
- 3 bouches réglables Ø 125 mm
- 1 croix 4 x Ø 125 mm
- 1 bande alu 50 mm x 10 m
- 11 colliers inox tête basculante Ø 55 à 170 mm
- 1 gaine alu lg 1,5 m Ø 125 mm
- 1 manchon alu Ø 125 mm

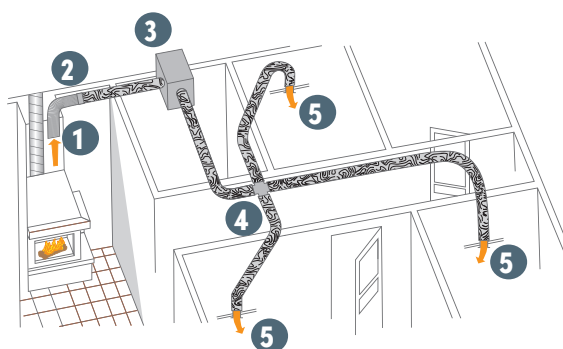

RÉSEAU 3 Bouches



KIT 3 Bouches

Désignation	Puissance PV	Débit	Réseau	Aspiration Rejet	Dimensions mm	RÉF	GENCOD	PRIX €
Kit 3 bouches Basse Conso 400 m ³ /h	12 W	400 m ³ /h	3 à 5 bouches	Ø 125 mm	245 x 253 x 262	94323	3419869432308	351,96

Alimentation 230 V-50 Hz - 0,5A
2 vitesses automatiques

Contribution DEEE à ajouter au prix net 1,46 €



Conception et Fabrication
 FRANÇAISES

* Par rapport aux modèles standards

GROUPES ET KITS

Groupe air chaud **550 m³/h** Pour réseau 4 à 8 bouches

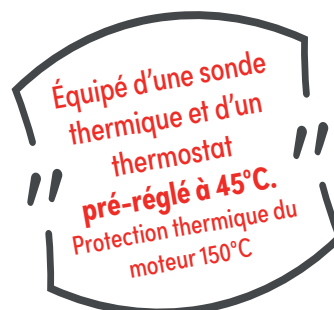

UTILISATION

Ces appareils ont été étudiés pour prélever l'air chaud émis par un foyer fermé ou un insert et le distribuer dans les autres pièces de la maison. Le débit à la bouche peut être de 50 à 70 m³/h (après réglage des bouches et selon la configuration du réseau).

Désignation	Puissance PV	Débit	Réseau	Aspiration Rejet	Dimensions mm	RÉF	GENCOD	PRIX €
Groupe 550 m ³ /h	100 w	550 m ³ /h	4 à 8 bouches	Ø 150 mm	314 x 323 x 302	92178F	3419869217806	301,74

Alimentation 230 V-50 Hz - 0,6A
1 vitesse

Contribution DEEE à ajouter au prix net 1,46 €

Kit air chaud **550 m³/h** 4 bouches

COMPOSITION DU KIT :

1 groupe Air chaud 550 m³/h
4 bouches réglables Ø 125 mm
1 croix 2 x Ø 125 mm / 2 x Ø 150 mm
1 Y 1 x Ø 150 mm / 2 x Ø 125 mm
1 bande alu 50 mm x 10 mm
15 colliers inox tête basculante Ø 55 à 170 mm
1 gaine alu lg 3 m Ø 150 mm
1 manchon alu Ø 150 mm

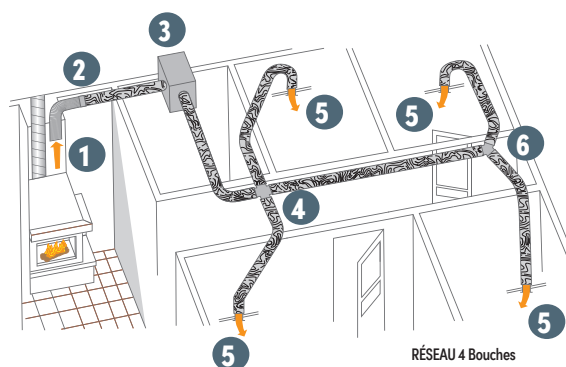

Désignation	Puissance PV	Débit	Réseau	Aspiration Rejet	Dimensions mm	RÉF	GENCOD	PRIX €
Kit 4 bouches 550 m ³ /h	100 W	550 m ³ /h	4 bouches	Ø 150 mm	314 x 323 x 302	94200	3419869420008	488,88

Alimentation 230 V-50 Hz - 0,6A
1 vitesse

Contribution DEEE à ajouter au prix net 1,46 €



Conception
et Fabrication

FRANÇAISES

GROUPES ET KITS

Groupe air chaud **400 m³/h** Pour réseau 3 à 5 bouches

AIR CHAUD



Équipé d'une sonde thermique et d'un thermostat pré-réglé à 45°C. Protection thermique du moteur 150°C

UTILISATION

Ces appareils ont été étudiés pour prélever l'air chaud émis par un foyer fermé ou un insert et le distribuer dans les autres pièces de la maison. Le débit à la bouche peut être de 50 à 70 m³/h (après réglage des bouches et selon la configuration du réseau).

Désignation	Puissance PV	Débit	Réseau	Aspiration Rejet	Dimensions mm	RÉF	GENCOD	PRIX €
Groupe 400 m ³ /h	90 W	400 m ³ /h	3 à 5 bouches	Ø 125 mm	245 x 253 x 262	92175	3419869217509	284,70

Alimentation 230 V-50 Hz - 0,5A
1 vitesse

Contribution DEEE à ajouter au prix net 1,46 €

Kits air chaud **400 m³/h** 3 ou 4 bouches

COMPOSITION KIT 3 BOUCHES :

- 1 groupe Air chaud 400 m³/h
- 3 bouches réglables Ø 125 mm
- 1 croix 4 x Ø 125 mm
- 1 bande alu 50 mm x 10 m
- 11 colliers inox tête basculante Ø 55 à 170 mm
- 1 gaine alu lg 1,5 m Ø 125 mm
- 1 manchon alu Ø 125 mm

COMPOSITION KIT 4 BOUCHES :

- 1 groupe air chaud 400 m³/h
- 4 bouches réglables Ø 125 mm
- 1 croix 4 x Ø 125 mm
- 1 Y 3 x Ø 125 mm
- 1 bande alu 50 mm x 10 m
- 15 colliers inox tête basculante Ø 55 à 170 mm
- 1 gaine alu lg 1,5 m Ø 125 mm
- 1 manchon alu Ø 125 mm

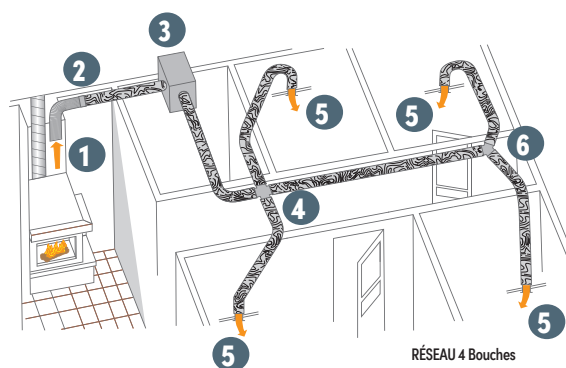

Désignation	Puissance PV	Débit	Réseau	Aspiration Rejet	Dimensions mm	RÉF	GENCOD	PRIX €
Kit 3 bouches 400 m ³ /h	90 W	400 m ³ /h	3 bouches	Ø 125 mm	245 x 253 x 262	94305	3419869430502	352,64
Kit 4 bouches 400 m ³ /h	90 W	400 m ³ /h	4 bouches	Ø 125 mm	245 x 253 x 262	94300	3419869430007	404,76

Alimentation 230 V-50 Hz - 0,5A
1 vitesse

Contribution DEEE à ajouter au prix net 1,46 €



Conception
et Fabrication

FRANÇAISES

GROUPES ET KITS

Groupe air chaud **300 m³/h** Pour réseau 2 à 4 bouches



Équipé d'une sonde thermique et d'un thermostat pré-réglé à 45°C. Protection thermique du moteur 150°C

UTILISATION

Ces appareils ont été étudiés pour prélever l'air chaud émis par un foyer fermé ou un insert et le distribuer dans les autres pièces de la maison. Le débit à la bouche peut être de 50 à 70 m³/h (après réglage des bouches et selon la configuration du réseau).

Désignation	Puissance PV	Débit	Réseau	Aspiration Rejet	Dimensions mm	RÉF	GENCOD	PRIX €
Groupe 300 m ³ /h	75 w	300 m ³ /h	2 à 4 bouches	Ø 125 mm	207 x 260 x 228	92169	3419869216908	189,70

Alimentation 230 V-50 Hz - 0,4A
1 vitesse

Contribution DEEE à ajouter au prix net 1,46 €

Kit air chaud **300 m³/h** 3 bouches

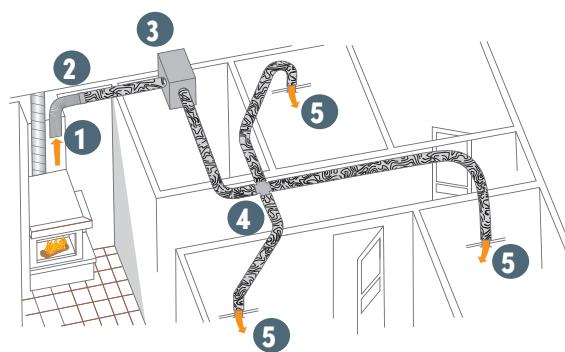

RÉSEAU 3 Bouches



KIT 3 Bouches

COMPOSITION DU KIT :

- 1 groupe Air chaud 300 m³/h
- 3 bouches réglables Ø 125 mm
- 1 croix 4 x Ø 125 mm
- 1 bande alu 50 mm x 10 m
- 11 colliers inox tête basculante Ø 55 à 170 mm
- 1 gaine alu lg 1,5 m Ø 125 mm
- 1 manchon alu Ø 125 mm

Désignation	Puissance PV	Débit	Réseau	Aspiration Rejet	Dimensions mm	RÉF	GENCOD	PRIX €
Kit 3 bouches 300 m ³ /h	75 W	300 m ³ /h	2 à 4 bouches	Ø 125 mm	207 x 260 x 228	94301	3419869430106	301,04

Alimentation 230 V-50 Hz - 0,4A
1 vitesse

Contribution DEEE à ajouter au prix net 1,46 €



Conception
et Fabrication

FRANÇAISES

GROUPES ET KITS

Grille motorisée **MONO BOUCHE**



UTILISATION

Complément de confort indispensable d'une cheminée à foyer fermé, la MONO BOUCHE :

- Homogénéise la température dans la pièce,
- Améliore la convection du foyer fermé.



24 dB(A)



9 W



Automatique



Désignation	RÉF	GENCOD	PRIX €
Mono Bouche 75 m³/h	92195	3419869219503	175,38

Contribution DEEE à ajouter au prix net 0,48 €

Dimensions :

Façade : L172 x H172 x P30 mm - Encastrement : L154 x H154 mm

Niveau sonore à 3m : 24 dB(A)

Marche/Arrêt automatique : pré-réglé en usine (Enclenchement à 40°C - Arrêt à 30°C)

Température de fonctionnement : 120°C maxi

Tôle d'acier zinguée, grille de façade acier, revêtement époxy, moteur monté sur roulement à billes,

Avec câble haute température de 2 m



Conception
et Fabrication

FRANÇAISES

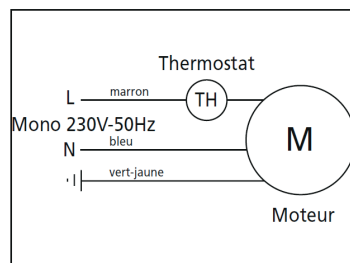
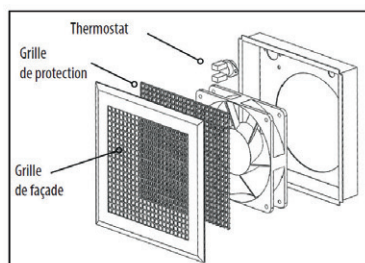

GROUPES ET KITS

Récupérateur d'air chaud **HERESS 130-150** Pour poêle à bois



AVANTAGES

Pour poêle à bois avec conduit de Ø 130-150 mm.

Economies : permet de récupérer jusqu'à 2000 W répartis sur 2 à 6 pièces (testé avec groupe air chaud 4/6 pièces).

Confort : la chaleur émise par le poêle est transmise au groupe air chaud et diffusée dans plusieurs pièces.

Facilité d'installation : ne nécessite pas de modification de l'installation existante.



AIR CHAUD

PRINCIPE

L'HERESS s'installe sur le haut du conduit du poêle et transmet la chaleur émise au groupe d'air chaud situé dans les combles.

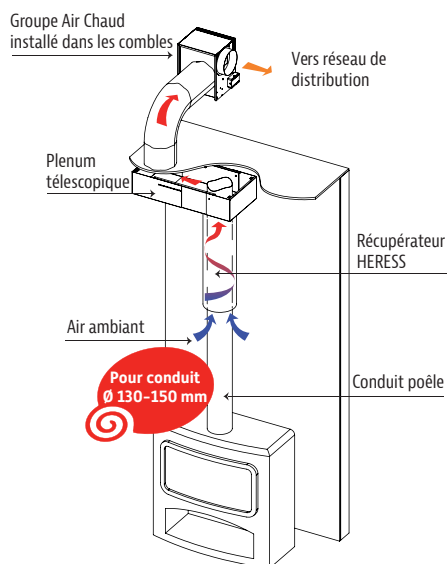

COMPOSITION DU KIT :

- 1 carter HERESS 130-150
- 1 plenum télescopique + pattes de fixation
- 5 ailettes de circulation d'air
- 1 piquage à griffes Ø 125 mm

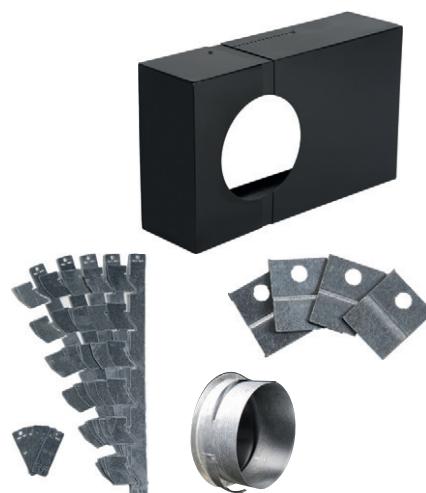

Désignation	Carter Ø	Carter Hauteur	Plenum télescopique	Piquage à griffes Ø	RÉF	GENCOD	PRIX €
Kit HERESS 130-150	200 mm	700 mm	L 537:687 mm x l 322 mm x H 150 mm	125 mm	94330	3419869433008	349,58



GROUPES ET KITS

Diffuseur d'air chaud **COSY MOVE**

AIR CHAUD

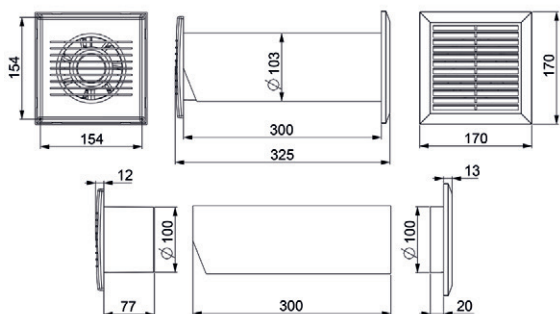

PRINCIPE

Le **COSY MOVE** permet la circulation de l'air chaud généré par la cheminée (foyer fermé ou insert) ou le poêle à bois, vers la pièce mitoyenne (séjour, chambre, bureau...).

Le **COSY MOVE** est installé dans la pièce source de la chaleur.

Le thermostat d'ambiance permet de régler la température de déclenchement du **COSY MOVE**.

Une installation simple, efficace et économique évitant l'utilisation d'un chauffage d'appoint.

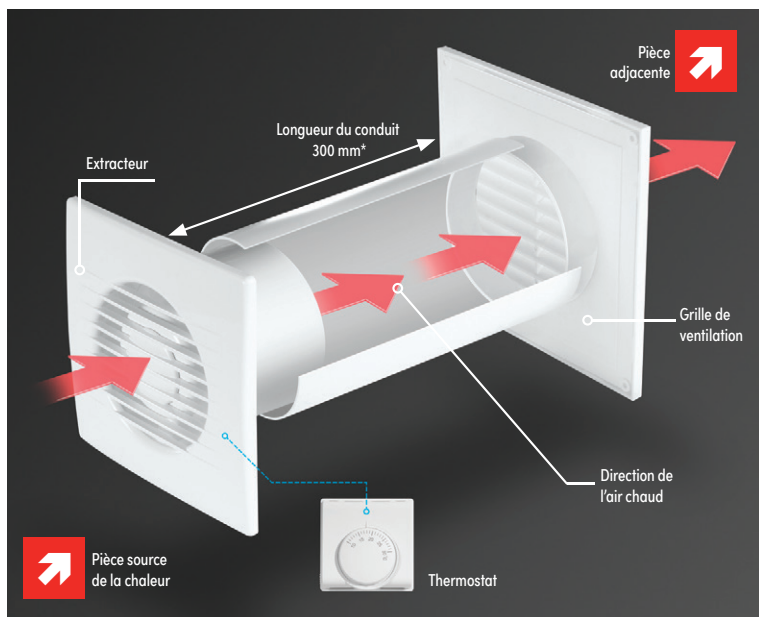
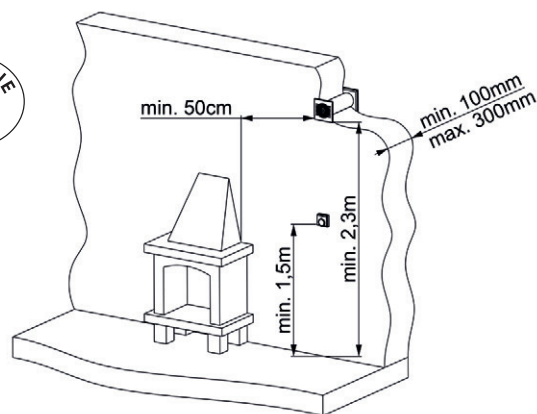

COMPOSITION DU KIT :

- 1 extracteur COSY MOVE
- 1 thermostat d'ambiance filaire
- 1 conduit rigide Ø 100 mm - Lg 300 mm (découpe possible suivant épaisseur de la paroi)
- 1 grille de sortie

*Découpe possible suivant épaisseur de la paroi

Désignation	Puissance PV	Débit	Niveau sonore	Ø Raccordement	Indice de protection	Classe	RÉF	GENCOD	PRIX €
COSY MOVE	5,2 W	40 m ³ /h	29 dB(A)	100 mm	IPX4	II	92200	3419869220004	104,14

Alimentation 230 V-50 Hz

Contribution DEEE à ajouter au prix net 1,46 €

ACCESSOIRES D'AIR CHAUD

Caisson filtrant

Avec filtre classe G4

L'air sortant du groupe air chaud est filtré avant d'être insufflé dans les pièces où sont installées les bouches.

OBLIGATOIRE dans l'avis technique lorsque votre logement n'est pas équipé de bouches filtrantes

Désignation	Pour	CONDITIONNÉ		
		RÉF	GENCOD	PRIX €
Caisson filtrant G4	Compatible avec tous types de groupes air chaud Ø 125 mm	93314	3419860933149	99,26

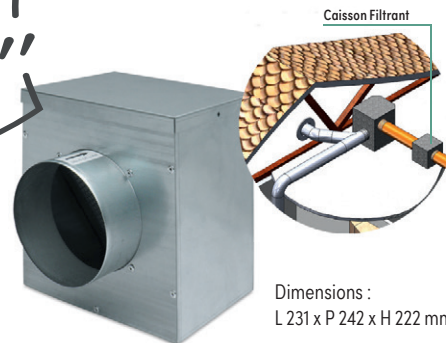

Dimensions : L 231 x P 242 x H 222 mm

Caisson filtrant avec filtre treillis métallique

Désignation	Pour	CONDITIONNÉ		
		RÉF	GENCOD	PRIX €
Caisson avec filtre treillis Ø 150 mm	Groupe air chaud 550 m³/h	92179	3419869217905	119,80

Conception et Fabrication
FRANÇAISES

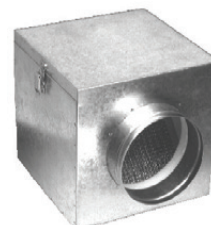

Dimensions : L 250 x P 250 x H 240 mm

Filtre de rechange pour caisson filtrant 3F

Désignation	Dimensions	Sachet		
		RÉF	GENCOD	PRIX €
Filtre métallique pour caisson 3F	L 245 x H 330 x P 20 mm	018001	3419860180017	47,30



Bouches air chaud

Bouches d'insufflation

Directionnelles

avec manchons placo 3 griffes



Dimensions	Finition	CONDITIONNÉ		
		RÉF	GENCOD	PRIX €
Ø 100 mm	Blanche	92197	3419869219701	28,52
Ø 125 mm	Blanche	92198	3419869219800	29,96
Ø 160 mm	Blanche	92196	3419869219602	50,96

Bouches d'insufflation

Débits réglables

avec manchons placo 3 griffes



Dimensions	Finition	CONDITIONNÉ		
		RÉF	GENCOD	PRIX €
Ø 100 mm	Blanche	92400	3419869240002	23,74
Ø 125 mm	Blanche	92401	3419869240101	25,12

Filtre pour bouche d'insufflation Ø 125 mm

Désignation	RÉF	GENCOD	Sachet
			PRIX €
Lot de 3 filtres F5	93330	3419869333001	19,32



Bouches d'insufflation

Débits réglables



Dimensions	Finition	RÉF	GENCOD	Sachet
				PRIX €
Ø 100 mm	Inox	000663	3127600006632	37,46
Ø 125 mm	Inox	000664	3127600006649	50,48

Gaine souple en aluminium



Classement au feu :
M0 incombustible
M1 ininflammable



CSTB
le futur en construction

Classe M0/M1
Résistance à la chaleur : 250°C
Épaisseur laine de verre : 25 mm

Gaine souple aluminium

Isolée phonique et thermique

Gaine souple aluminium

Isolée phonique et thermique

Diamètre	Longueur	CONDITIONNÉ		
		RÉF	GENCOD	PRIX €
Ø 100 mm	5 mètres	30110005	3701071981737	56,94
Ø 125 mm	5 mètres	30112505	3701071980402	53,04
Ø 150 mm	5 mètres	30115005	3701071980426	74,96
Ø 160 mm	5 mètres	30116005	3701071980440	73,68

Diamètre	Longueur	CONDITIONNÉ		
		RÉF	GENCOD	PRIX €
Ø 80 mm	10 mètres	30108010	3701071980389	86,56
Ø 100 mm	10 mètres	30110010	3701071980396	98,42
Ø 125 mm	10 mètres	30112510	3701071980419	106,02
Ø 150 mm	10 mètres	30115010	3701071980433	149,86
Ø 160 mm	10 mètres	30116010	3701071980457	130,94

ACCESSOIRES D'AIR CHAUD

Colliers plats à tête basculante
Feuillard acier inox 9 mm à bord arrondi

Diamètre	CONDITIONNÉ (par 2 pièces)			VRAC (par 10 pièces)		
	RÉF	GENCOD	PRIX €	RÉF	GENCOD	PRIX €
Ø 55 à 170 mm	92125	3419869212504	6,58	010124	3419860101241	18,72
Ø 55 à 230 mm	92128	3419869212801	9,04	010127	3419860101272	27,14



Colliers universels Ø 60 à 215 mm
Acier

Diamètre	CONDITIONNÉ (par 2 pièces)			CONDITIONNÉ (par 10 pièces)			CONDITIONNÉ (par 25 pièces)		
	RÉF	GENCOD	PRIX €	RÉF	GENCOD	PRIX €	RÉF	GENCOD	PRIX €
Ø 60 à 215 mm	079001	3127600790012	8,48	V220063	3325572200632	34,64	479025	3127604790254	91,80



Collier-feuillard acier inox 9 mm à bord arrondi

Désignation	CONDITIONNÉ		
	RÉF	GENCOD	PRIX €
Kit 3 mètres de feuillard et 8 têtes basculantes	92135	3419869213501	26,60



Brides réglables pour gaine alu
Acier galva

Diamètre	CONDITIONNÉ			VRAC		
	RÉF	GENCOD	PRIX €	RÉF	GENCOD	PRIX €
Ø 80 à 112 mm	92120	3419869212009	8,20	010520	3419860105201	7,74
Ø 118 à 150 mm	92121	3419869212108	8,20	010521	3419860105218	7,74



Bandes autocollantes
Aluminium 120°C - Classe M1

Dimensions	CONDITIONNÉ			VRAC		
	RÉF	GENCOD	PRIX €	RÉF	GENCOD	PRIX €
Longueur 5 mètres - Largeur 50 mm	92140	3419869214003	3,64	010040	3419860100404	3,46
Longueur 10 mètres - Largeur 50 mm	92141	3419869214102	6,12	010041	3419860100411	5,82
Longueur 50 mètres - Largeur 50 mm	92142	3419869214201	22,32	010042	3419860100428	21,22

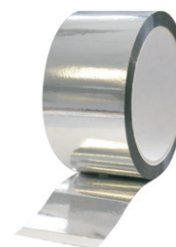

Bouchons métal mâle/Femelle

Diamètre	VRAC		
	RÉF	GENCOD	PRIX €
Ø 100 mm	902613	3325579026136	4,44
Ø 125 mm	902614	3325579026143	7,54
Ø 160 mm	900223	3325579002239	7,54



Y de distribution d'air chaud
Tôle acier galva

Diamètre	Désignation	VRAC		
		RÉF	GENCOD	PRIX €
3 x Ø 80 mm	Y rond	S191170	3325571911706	33,28
3 x Ø 100 mm	Y rond	92112	3419869211200	26,84
3 x Ø 125 mm	Y rond	92108	3419869210807	26,84
3 x Ø 150 mm	Y rond	92114	3419869211408	26,84
1 x Ø 150 mm - 2 x Ø 125 mm	Boîtier Y réduit	92111	3419869211101	29,34

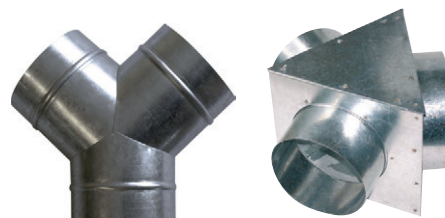

ACCESSOIRES D'AIR CHAUD

Té Tôle acier galva

Diamètre	Désignation	VRAC		
		RÉF	GENCOD	PRIX €
3 x 80 mm	Té égaux	474380	3127604743809	22,24
3 x 100 mm	Té égaux	905215	3325579052159	25,14
3 x Ø 125 mm	Té égaux	905216	3325579052166	27,88
3 x Ø 125 mm	Té oblique 45°	92092	3419869209207	22,60
3 x Ø 150 mm	Té oblique 45°	92093	3419869209306	22,60
1 x Ø 125 mm - 2 x Ø 150 mm	Té réduit oblique 45°	92094	3419869209405	22,60
1 x Ø 125 mm - 2 x Ø 160 mm	Té réduit oblique 45°	905218	3325579052180	30,60

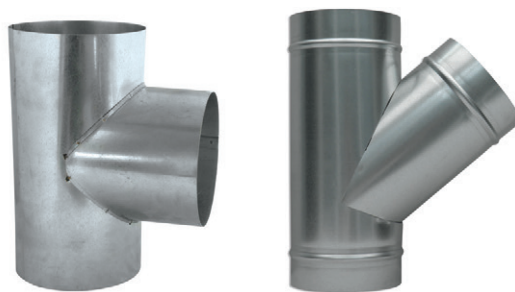

Croix 90° Tôle acier galva

Diamètre	Désignation	CONDITIONNÉ		
		RÉF	GENCOD	PRIX €
4 x Ø 80 mm	Croix Ø égaux	S191190	3325571911904	26,38
4 x Ø 100 mm	Croix Ø égaux	905221	3325579052210	31,90
4 x Ø 125 mm	Croix Ø égaux	905222	3325579052227	38,92
4 x Ø 160 mm	Croix Ø égaux	905223	3325579052234	58,72
2 x Ø 150 mm - 2 x Ø 125 mm	Croix Ø réduits	92098	3419869209801	24,74



Manchon de raccordement Tôle acier galva

Diamètre	VRAC		
	RÉF	GENCOD	PRIX €
Ø 80 mm	010080	3419860100800	3,88
Ø 90 mm	010540	3419860105409	3,88
Ø 100 mm	010081	3419860100817	3,88
Ø 104 mm	010541	3419860105416	3,88
Ø 112 mm	010542	3419860105423	4,46
Ø 118 mm	010543	3419860105430	4,46
Ø 120 mm	010544	3419860105447	4,46
Ø 125 mm	010082	3419860100824	4,46
Ø 150 mm	010083	3419860100831	5,28
Ø 160 mm	010547	3419860105478	5,66

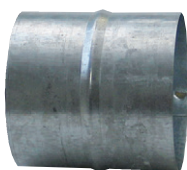

Réductions Tôle acier galva

Diamètre	VRAC		
	RÉF	GENCOD	PRIX €
Ø 80/100 mm	474530	3127604745308	17,28
Ø 125/100 mm	92210	3419869221001	14,28
Ø 150/125 mm	92220	3419869222008	16,14
Ø 160/125 mm	474510	3127604745100	18,80
Ø 160/150 mm	474520	3127604745209	20,78

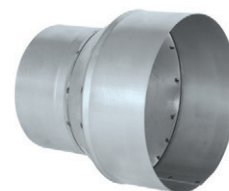

Sonde thermostatique Thermo-pastille 40/30°C

Désignation	CONDITIONNÉ		
	RÉF	GENCOD	PRIX €
Thermo-pastille	V220060	3325572200601	31,18



Chapeau chinois Inox

Diamètre	CONDITIONNÉ		
	RÉF	GENCOD	PRIX €
Ø 111 à 250 mm	96568	3419869656803	46,24

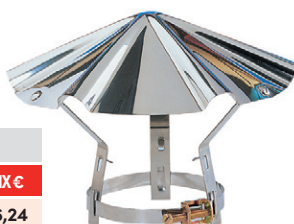

Piquage de sortie murale Tôle, peinte en blanc

Désignation	VRAC		
	RÉF	GENCOD	PRIX €
Ø 100 mm - Lg 50 mm	V220056	3325572200564	17,12
Ø 125 mm - Lg 50 mm	V220058	3325572200588	19,24

Désignation	FILM + CAVALIER		
	RÉF	GENCOD	PRIX €
Ø 150 mm - Lg 50 mm	909857	3325579098577	20,42



GRILLES D'AIR CHAUD



COMPOSITION ET PRINCIPE

Composition :

Réalisée en matériau M0, la hotte d'un foyer fermé constitue le réservoir à chaleur qui se trouve au dessus de l'appareil de chauffage.

Les grilles de ventilation air chaud, par où sort la chaleur, sont généralement situées sur le côté ou sur la façade. La section minimale de ces grilles est de 600 cm^2 , soit deux grilles de $15 \times 20 \text{ cm}$, par exemple.

Principe :

L'amenée d'air de combustion se fait par des grilles de prise d'air extérieur et par des grilles placées à l'entrée du foyer.

L'air circule tout autour du corps du foyer et se réchauffe à son contact. Il est ensuite restitué dans la pièce au travers de grilles de diffusion d'air chaud situées en partie supérieure de la hotte ou dans d'autres pièces au travers de grilles de diffusion d'air chaud raccordées par une gaine.



GRILLES D'AIR CHAUD



1

Grille décompression

2

Grille ou bouche de chauffage

4

Grille d'amenée d'air

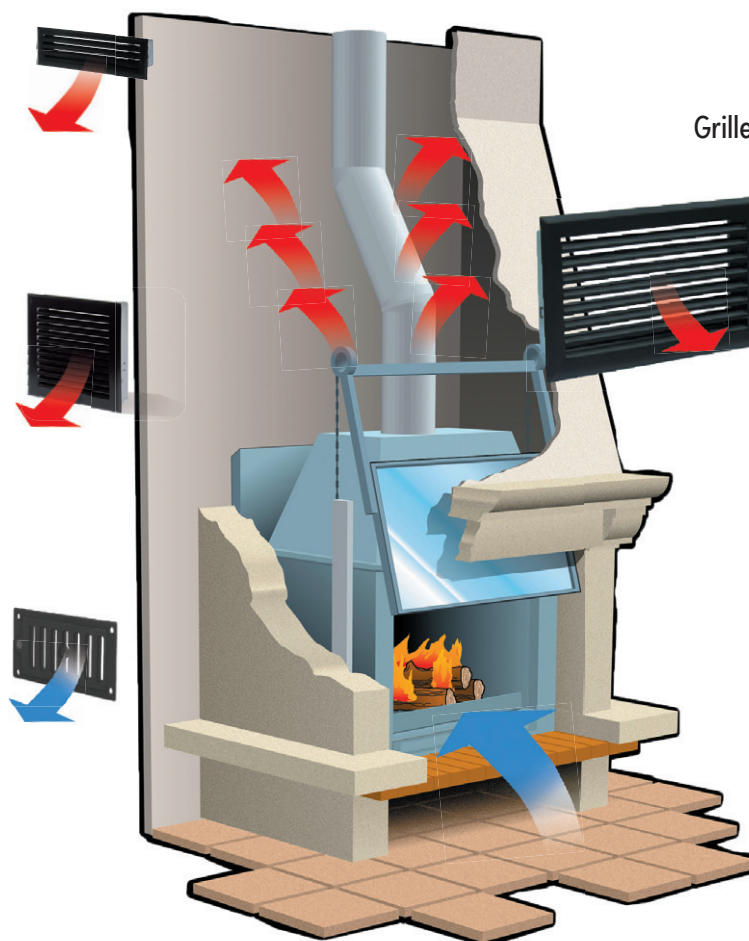

3

Grille de diffusion

Ligne Atlantique

1



Grille décompression

2



Grille ou bouche de soufflage air chaud

3



Grille de soufflage air chaud

4



Grille d'amenée d'air de combustion en fonte réglable

GRILLES D'AIR CHAUD

Ligne Atlantique

Les lamelles orientent le flux d'air vers le bas :
PROTÈGENT VOS PLAFONDS DU NOIRCISSEMENT

BOUCHES DE SOUFLAGE AIR CHAUD

Avec précadre

					CONDITIONNÉ		
Finition	Clapet	Dim. façade	Ø Raccordement	Passage d'air	RÉF	GENCOD	PRIX €
Blanc	Sans	170 x 170 mm	Ø 125 mm	154 cm ²	92888	3419869288806	40,64
Noir	Sans	170 x 170 mm	Ø 125 mm	154 cm ²	92889	3419869288905	41,02
Blanc	Avec	170 x 170 mm	Ø 125 mm	154 cm ²	92892	3419869289209	46,94
Noir	Avec	170 x 170 mm	Ø 125 mm	154 cm ²	92893	3419869289308	46,94



GRILLES DE DÉCOMPRESSION HOTTE AIR CHAUD

Avec précadre

				CONDITIONNÉ		
Finition	Dim. précadre	Dim. façade	Passage d'air	RÉF	GENCOD	PRIX €
Blanc	183 x 43 mm	195 x 60 mm	65 cm ²	92880	3419869288004	21,98
Noir	183 x 43 mm	195 x 60 mm	65 cm ²	92881	3419869288103	21,98



GRILLES DE CHEMINÉE AIR CHAUD

Avec précadre

				CONDITIONNÉ		
Finition	Dim. précadre	Dim. façade	Passage d'air	RÉF	GENCOD	PRIX €
Blanc	150 x 150 mm	170 x 170 mm	154 cm ²	92884	3419869288400	26,90
Noir	150 x 150 mm	170 x 170 mm	154 cm ²	92885	3419869288509	26,90



GRILLES DE CHEMINÉE AIR CHAUD

Avec précadre

				CONDITIONNÉ		
Finition	Dim. précadre	Dim. façade	Passage d'air	RÉF	GENCOD	PRIX €
Blanc	307 x 157 mm	345 x 195 mm	400 cm ²	92896	3419869289605	45,20
Noir	307 x 157 mm	345 x 195 mm	400 cm ²	92897	3419869289704	45,20



GRILLES DE CHEMINÉE AIR CHAUD

Avec précadre

				CONDITIONNÉ		
Finition	Dim. précadre	Dim. façade	Passage d'air	RÉF	GENCOD	PRIX €
Blanc	157 x 307 mm	195 x 345 mm	400 cm ²	92898	3419869289803	45,20
Noir	157 x 307 mm	195 x 345 mm	400 cm ²	92899	3419869289902	45,20



GRILLES D'AIR CHAUD

Ligne Chambord

BOUCHES DE SOUFLAGE AIR CHAUD

Avec précadre - Réglables par clapet

				CONDITIONNÉ		
Finition	Clapet	Dim. façade	Ø Raccordement	RÉF	GENCOD	PRIX €
Blanc	Avec	170 x 170 mm	Ø 125 mm	92227	3419869222701	46,94

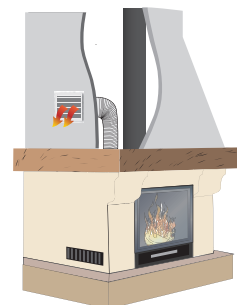

BOUCHES DE SOUFLAGE AIR CHAUD

Avec précadre - Non réglables

				CONDITIONNÉ		
Finition	Clapet	Dim. façade	Ø Raccordement	RÉF	GENCOD	PRIX €
Blanc	Sans	170 x 170 mm	Ø 125 mm	92231	3419869223104	41,02



GRILLE DE DÉCOMPRESSION avec précadre

			CONDITIONNÉ			
Finition	Précadre	Façade	RÉF	GENCOD	PRIX €	
Blanc	183 x 43 mm	195 x 60 mm	92250	3419869225009	21,98	
Bronze décor	183 x 43 mm	195 x 60 mm	92251	3419869225108	21,98	



GRILLE DE DÉCOMPRESSION avec précadre

			CONDITIONNÉ			
Finition	Précadre	Façade	RÉF	GENCOD	PRIX €	
Blanc	150 x 150 mm	170 x 170 mm	92818	3419869281807	26,90	
Bronze décor	150 x 150 mm	170 x 170 mm	92819	3419869281906	26,90	



GRILLE DE DÉCOMPRESSION avec précadre

			CONDITIONNÉ			
Finition	Précadre	Façade	RÉF	GENCOD	PRIX €	
Blanc	307 x 157 mm	345 x 195 mm	92245	3419869224507	45,58	
Bronze décor	307 x 157 mm	345 x 195 mm	92247	3419869224705	45,58	



GRILLE DE DÉCOMPRESSION avec précadre

			CONDITIONNÉ			
Finition	Précadre	Façade	RÉF	GENCOD	PRIX €	
Blanc	507 x 157 mm	545 x 195 mm	92240	3419869224002	66,16	
Bronze décor	507 x 157 mm	545 x 195 mm	92241	3419869224101	66,16	



GRILLES D'AIR CHAUD

Grilles métal déployé - Peinture époxy

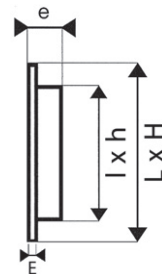
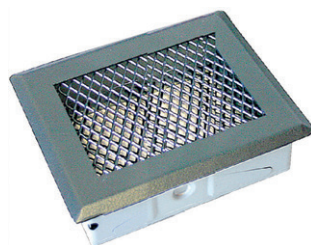
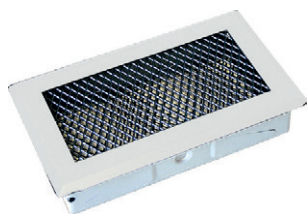

Avec grille anti-vision

Finition	LxH	l x h	E	e	Passage d'air	VRAC		
						RÉF	GENCOD	PRIX €
Blanc	168 x 98 mm	154 x 84 mm	5 mm	22 mm	85 cm ²	455185	3127604551859	20,44
Blanc	172 x 172 mm	154 x 154 mm	5 mm	22 mm	145 cm ²	455105	3127604551057	32,76
Blanc	320 x 172 mm	302 x 154 mm	5 mm	22 mm	265 cm ²	455115	3127604551156	38,58
Fer antique	168 x 98 mm	154 x 84 mm	5 mm	22 mm	85 cm ²	455184	3127604551842	24,28
Fer antique	172 x 172 mm	154 x 154 mm	5 mm	22 mm	145 cm ²	455104	3127604551040	38,80
Fer antique	320 x 172 mm	302 x 154 mm	5 mm	22 mm	265 cm ²	455114	3127604551149	45,64

Grilles réglables à bouton

À encastrer

Finition	Diamètre	Passage d'air en cm ²	Sortie en mm	CONDITIONNÉ		
				RÉF	GENCOD	PRIX €
Blanc	Ø 130 mm	38	Ø 110 mm	906970	3325579069706	61,66



Jusqu'à épuisement des stocks

Grilles fonte noire

EN APPLIQUE

Dimensions	Modèle	CONDITIONNÉ		
		RÉF	GENCOD	PRIX €
Ø 110 mm	Ronde	92852	3419869285201	13,44
Ø 130 mm	Ronde	92853	3419869285300	17,68
160 x 100 mm	Rectangle	92856	3419869285607	21,04
180 x 120 mm	Rectangle	92857	3419869285706	19,66
240 x 120 mm	Rectangle	92858	3419869285805	26,02
150 x 150 mm	Carrée	92854	3419869285409	25,26
200 x 200 mm	Carrée	92855	3419869285508	29,34



Format demi-brique

Format brique

À ENCASTRER

Dim. encastrement	Dim. façade	VRAC		
		RÉF	GENCOD	PRIX €
110 x 60 mm	125 x 70 mm	82263	3419868226304	21,90
220 x 60 mm	230 x 70 mm	82262	3419868226205	39,24



GRILLES D'AIR CHAUD

Grilles d'arrivée d'air fonte noire

		CONDITIONNÉ		
Dim. encastrement	Dim. façade	RÉF	GENCOD	PRIX €
150 x 65 mm	175 x 75 mm	92262	3419869226204	54,00
185 x 95 mm	220 x 110 mm	92265	3419869226501	82,66



RÉGLABLE

				FILM + CAVALIER		
Ø D Façade	Ø d Encastrement	Épaisseur	Passage d'air	RÉF	GENCOD	PRIX €
150 mm	135 mm	25 mm	25 cm ²	040117	3127600401178	47,72

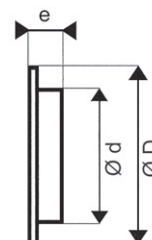

Porte de ramonage fonte peinte

		VRAC		
Dim. encastrement	Dim. façade	RÉF	GENCOD	PRIX €
135 x 170 mm	160 x 200 mm	82266	3419868226601	66,38
165 x 170 mm	190 x 200 mm	82267	3419868226700	70,48



RAMONAGE



RAMONAGE ET ENTRETIEN DE CHEMINÉE

L'ENTRETIEN ANNUEL DE LA CHEMINÉE EST OBLIGATOIRE AFIN DE LIMITER LES RISQUES D'INCENDIES. DE PLUS, AVEC UNE INSTALLATION PROPRE, LE TIRAGE EST MEILLEUR ET VOUS FAITES DES ÉCONOMIES D'ÉNERGIE.



Facile à utiliser



Réduction des dépenses énergétiques avec un conduit propre



Limite les risques d'incendie

1 Ramonage chimique catalytique

But : dessécher les goudrons, bistré et calcin.

Pour une sécurité maximum, nous préconisons 2 opérations :



CONSEIL DU RAMONEUR !

2 Ramonage mécanique (avec hérissron)

But : diminuer les résidus de goudrons, bistré et calcin desséchés.



Conduit INOX

HÉRISSEON NYLON



Conduit MAÇONNÉ

HÉRISSEON MÉTAL



RAMONAGE

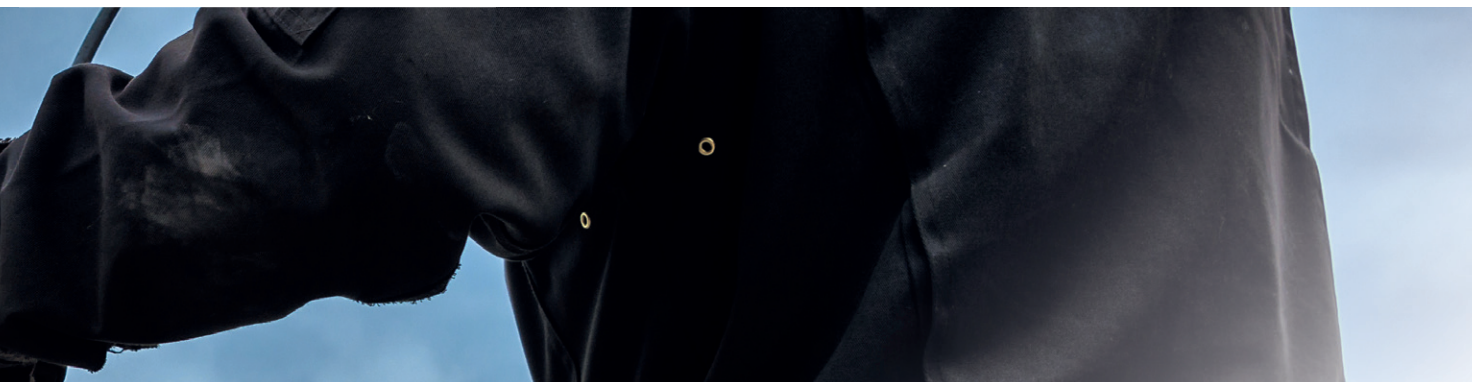

Un conduit propre permet de réaliser jusqu'à 30% d'économie de combustible et diminue les émissions polluantes.



Produits d'entretien pour cheminée

RAMONAGE CHIMIQUE CATALYTIQUE

Désignation	Vrac		
	RÉF	GENCOD	PRIX €
Boîte de 200 gr	91001	3419869100108	15,06
Pot de 900 gr	91012	3419869101204	11,24



NETTOYANT VITRE D'INSERT

Désignation	Vrac		
	RÉF	GENCOD	PRIX €
Pulvérisateur 500 ml	91002	3419869100207	9,04
Lot de 2 pulvérisateurs 500 ml	91016	3419869101600	17,94



RAMONAGE

Accessoires pour cheminée

TRESSSES RONDES - 2,5 mètres

Dimensions	Sous coque		
	RÉF	GENCOD	PRIX €
Ø 4 mm	91020	3419869102003	11,44
Ø 6 mm	91022	3419869102201	12,14
Ø 8 mm	91024	3419869102409	13,40
Ø 10 mm	91026	3419869102607	15,36
Ø 12 mm	91028	3419869102805	16,62
Ø 15 mm	91030	3419869103000	23,30



TRESSSES PLATES - 2,5 mètres

Dimensions	Sous coque		
	RÉF	GENCOD	PRIX €
10 mm x 2 mm	91036	3419869103604	12,00
15 mm x 2 mm	91037	3419869103703	12,20
20 mm x 2 mm	91032	3419869103208	12,38



COLLES RÉFRACTAIRES

Désignation	Vrac		
	RÉF	GENCOD	PRIX €
Tube de 20 ml	91035	3419869103505	7,50
Cartouche de 310 ml	91040	3419869104007	8,72
Pot de 1 kg	91045	3419869104502	13,54



Spécial poêle à pellets

GRANULÉS DE RAMONAGE

Désignation	Sac		
	RÉF	GENCOD	PRIX €
Sac de 1,5 kg	91041	3419869104106	14,46

KIT DE RAMONAGE POUR POÊLE À PELLETS

Fibre de verre lg 3 m

Filetage Ø 12 mm, pas 175

Désignation	Conditionné		
	RÉF	GENCOD	PRIX €
Lg 3 ml + hérisson Ø 80 mm	135001	3419861350011	44,22



ÉCOUVILLONS SYNTHÉTIQUES POUR POÊLE À PELLETS

Dimensions	Vrac		
	RÉF	GENCOD	PRIX €
Ø 80 mm	80960	3419868096006	8,18
Ø 100 mm	80961	3419868096105	8,48



RAMONAGE

Hérissons avec anneau de filetage

Femelle standard - Pas de 12 mm x 175

HÉRISSONS RONDS - Synthétique

Dimensions	CONDITIONNÉ		
	RÉF	GENCOD	PRIX €
Ø 80 mm	60081	3419866008100	8,62
Ø 100 mm	60101	3419866010103	8,76
Ø 125 mm	60126	3419866012602	8,92
Ø 150 mm	60151	3419866015108	9,04
Ø 180 mm	60181	3419866018109	9,50
Ø 200 mm	60201	3419866020102	10,00
Ø 250 mm	60251	3419866025107	10,80
Ø 300 mm	60301	3419866030101	13,64



HÉRISSONS RONDS - Acier

Dimensions	CONDITIONNÉ		
	RÉF	GENCOD	PRIX €
Ø 110 mm	30111	3419863011103	8,20
Ø 125 mm	30126	3419863012605	8,20
Ø 139 mm	30141	3419863014104	8,20
Ø 150 mm	30151	3419863015101	8,20
Ø 180 mm	30181	3419863018102	8,20
Ø 200 mm	30201	3419863020105	9,10
Ø 250 mm	30251	3419863025100	9,10
Ø 300 mm	30301	3419863030104	10,40



HÉRISSONS CARRÉS - Acier

Dimensions	CONDITIONNÉ		
	RÉF	GENCOD	PRIX €
200 mm x 200 mm	40201	3419864020104	10,96
250 mm x 250 mm	40251	3419864025109	12,90
300 mm x 300 mm	40301	3419864030103	16,32

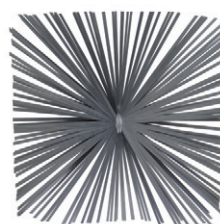

HÉRISSONS RECTANGULAIRES - Acier

Dimensions	CONDITIONNÉ		
	RÉF	GENCOD	PRIX €
200 mm x 300 mm	50301	3419865030102	11,70
200 mm x 350 mm	50351	3419865035107	12,76
200 mm x 400 mm	50421	3419865042105	15,56
250 mm x 400 mm	50401	3419865040101	16,22
300 mm x 450 mm	50451	3419865045106	17,66
300 mm x 500 mm	50501	3419865050100	22,92

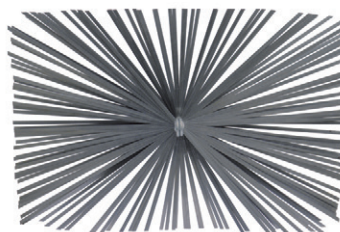

Flexible multi-usages PRO

Pour ramonage, débouchages...

CANNE EN FIBRE DE VERRE

Lg 7 m - Filetage Ø 12 mm, pas 175

Dimensions	Conditionné		
	RÉF	GENCOD	PRIX €
Lg 7 m - Ø Extérieur 6 mm	135005	3419861350051	65,16



RAMONAGE

Cannes de ramonage et débouchage

Raccord zamac ou laiton - Pas de 12 mm x 175

CANNE DE RAMONAGE ÉCO - Raccord ZAMAC

Dimensions	VRAC			
	COULEUR	RÉF	GENCOD	PRIX €
Lg 1,4 m - Ø Extérieur 17 mm	Noire	100500	3419861005005	7,56



CANNES EN POLYPROPYLENE - Raccord laiton

Dimensions	VRAC			
	COULEUR	RÉF	GENCOD	PRIX €
Longueur 1 m - Ø 18 mm extérieur	Noire	101000	3419861010009	9,00
Longueur 1,5 m - Ø 18 mm extérieur	Noire	101500	3419861015004	10,04
Longueur 2 m - Ø 18 mm extérieur	Noire	102000	3419861020008	12,24
Longueur 1,5 m - Ø 20 mm extérieur	Grise	111500	3419861115001	17,42
Longueur 2 m - Ø 20 mm extérieur	Grise	112000	3419861120005	19,82



CANNE EN FIBRE DE VERRE INCASSABLE

Raccord laiton

Dimensions	VRAC			
	COULEUR	RÉF	GENCOD	PRIX €
Lg 1,5 m - Ø Extérieur 8 mm	Verte	131500	3419861315005	48,30



CANNES DE DÉBOUCHAGE CANALISATION

Série ABL - Raccord laiton autobloquant

Dimensions	VRAC			
	COULEUR	RÉF	GENCOD	PRIX €
Longueur 1 m - Ø 18 mm extérieur	Noire	121000	3419861210003	12,38
Longueur 1,5 m - Ø 18 mm extérieur	Noire	121500	3419861215008	13,68
Longueur 2 m - Ø 18 mm extérieur	Noire	122000	3419861220002	14,72

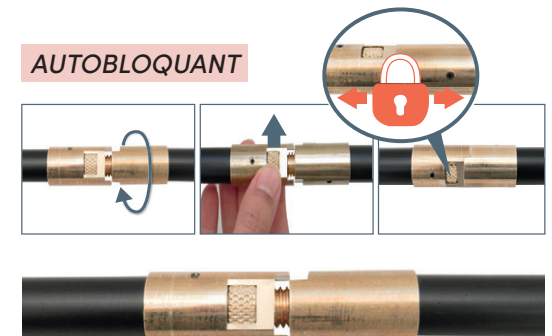

Clip's & Bloque

Se clipsent en un tour de main.

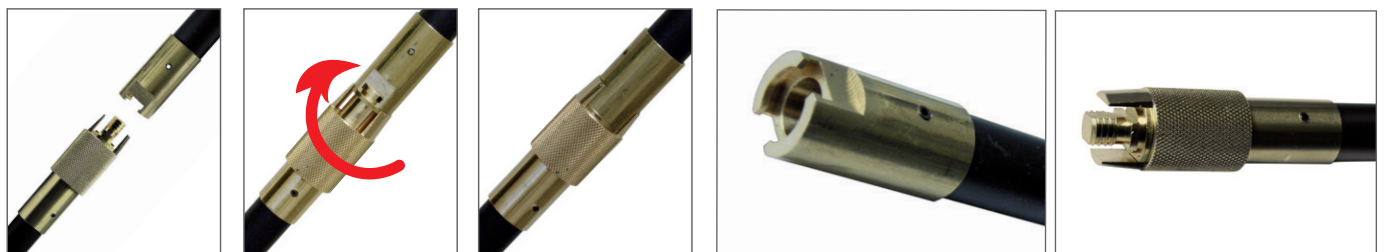

CANNE EN POLYPROPYLENE INCASSABLE

Raccord laiton

Dimensions	VRAC			
	COULEUR	RÉF	GENCOD	PRIX €
Lg 1,5 m - Ø Extérieur 18 mm	Noire	141500	3419861415002	58,50

CANNE PRO

Cran de sûreté automatique
Blocage des accessoires

RAMONAGE

Kits de ramonage **PRO**

Cannes en polypropylène Ø 18 mm

Raccord laiton - Pas de 12 mm x 175 - Impossible à arracher



Raccord laiton à visser
Ø 18 mm
Épaisseur intérieure
supérieure

KITS 7 MÈTRES

3 cannes de 2 m + 1 canne de 1 m

Dimensions	SOUS POCHE + CAVALIER		
	RÉF	GENCOD	PRIX €
Hérissse SYNTHÉTIQUE Ø 150 mm	27610	3419862761009	56,46
Hérissse SYNTHÉTIQUE Ø 200 mm	27611	3419862761108	56,46
Hérissse SYNTHÉTIQUE Ø 250 mm	27612	3419862761207	56,46



Kit cannes de ramonage

Raccord zamac - Pas de 12 mm x 175



5 cannes de 1,4 m = 7 mètres

Dimensions	SOUS POCHE + CAVALIER			
	COULEUR	RÉF	GENCOD	PRIX €
Lg 1,4 m - Ø Extérieur 17 mm	Noire	100505	3419861005050	23,12

HOUSSE POUR KIT DE RAMONAGE

Dimensions	SACHET		
	RÉF	GENCOD	PRIX €
Housse de rangement et transport Fermeture éclair et cordon coulissant + anse Hauteur 2 m - Largeur 44 cm	21005	3419862100501	32,58



RAMONAGE

Kits de ramonage ÉCO

Raccord à visser - Pas de 12 mm x 175

Cannes en polypropylène Ø 17,5 mm

KITS DE RAMONAGE CHIMIQUE ET MÉCANIQUE ÉCO + Dose de ramonage

5 cannes de 1,4 m = 7 mètres

Dimensions	SOUS POCHE + CAVALIER		
	RÉF	GENCOD	PRIX €
Hérissin ACIER Ø 250 mm + 1 entretien ramonage chimique	20101	3419862010107	36,42
Hérissin SYNTHÉTIQUE Ø 150 mm + 1 entretien ramonage chimique	912001	3419869120014	36,42
Hérissin SYNTHÉTIQUE Ø 200 mm + 1 entretien ramonage chimique	20100	3419862010008	36,42

❶ KITS DE RAMONAGE MÉCANIQUE ÉCO

5 cannes de 1,4 m = 7 mètres

Dimensions	SOUS POCHE + CAVALIER		
	RÉF	GENCOD	PRIX €
Hérissin ACIER Ø 200 mm	912002	3419869120021	29,16
Hérissin ACIER Ø 250 mm	20302	3419862030204	29,16
Hérissin SYNTHÉTIQUE Ø 150 mm	912003	3419869120038	29,16
Hérissin SYNTHÉTIQUE Ø 200 mm	20312	3419862031201	29,16
Hérissin SYNTHÉTIQUE Ø 250 mm	20313	3419862031300	29,16

❷ KITS DE RAMONAGE MÉCANIQUE ÉCO EN VRAC

5 cannes de 1,4 m = 7 mètres

Dimensions	VRAC		
	RÉF	GENCOD	PRIX €
Hérissin ACIER Ø 200 mm	912004	3419869120045	26,44
Hérissin ACIER Ø 250 mm	10000	3419861000000	26,44
Hérissin SYNTHÉTIQUE Ø 150 mm	10009	3419861000900	26,44
Hérissin SYNTHÉTIQUE Ø 200 mm	10002	3419861000208	26,44
Hérissin SYNTHÉTIQUE Ø 250 mm	20500	3419862005004	26,44

❸ KITS DE RAMONAGE MÉCANIQUE ÉCO EN BOX DE 20 PIÈCES

5 cannes de 1,4 m = 7 mètres

Dimensions	A COMMANDER PAR MULTIPLE DE 20		
	RÉF	GENCOD	PRIX €
Hérissin ACIER Ø 200 mm	912005	3419869120052	29,16
Hérissin ACIER Ø 250 mm	20200	3419862020007	29,16
Hérissin SYNTHÉTIQUE Ø 150 mm	20204	3419862020403	29,16
Hérissin SYNTHÉTIQUE Ø 200 mm	20205	3419862020502	29,16
Hérissin SYNTHÉTIQUE Ø 250 mm	912006	3419869120069	29,16

Kit ÉCO avec 1 Entretien Ramonage



1

SOUS POCHE Brochable

2

VRAC

3

PAR BOX DE 20



RAMONAGE

Accessoires de ramonage et débouchage de canalisation



FILETAGE 12 mm X 175

		SACHET		
	Description	RÉF	GENCOD	PRIX €
1	Ressort de départ acier Raccord mâle et femelle	70400	3419867040000	11,42
	Vrille acier Ø 40 mm Raccord femelle	70100	3419867010003	20,28
2	Vrille acier Ø 100 mm Raccord femelle	70110	3419867011000	45,28
3	Raclette 1/2 lune acier Raccord femelle	70200	3419867020002	15,00



		SACHET		
	Dimensions	RÉF	GENCOD	PRIX €
4	Ventouse caoutchouc Ø 100 mm 2 flasques + boule	70300	3419867030001	22,20
5	Manivelle pour canne autobloquante noire Raccord laiton	70600	3419867060008	29,06

Écouvillons et tringles

GOUPILLON DE FACE POUR CHAUDIÈRE

Filetage 12 mm x 175

		VRAC		
Dimensions	Finition	RÉF	GENCOD	PRIX €
Ø 50 mm	Acier laitonné	80500	3419868050008	13,82



FILETAGE 12 mm x 175

ÉCOUVILLONS ROUNDS 4 FILS

Raccord femelle 12 mm x 175

Lg garnie : 12 cm - Lg totale : 20 cm

		VRAC		
Dimensions	Finition	RÉF	GENCOD	PRIX €
50 mm	Acier laitonné	80600	3419868060007	10,82
60 mm	Acier laitonné	80601	3419868060106	10,82
70 mm	Acier laitonné	80602	3419868060205	10,82
80 mm	Acier laitonné	80603	3419868060304	10,82
100 mm	Acier laitonné	80604	3419868060403	15,50



ÉCOUVILLONS ROUNDS 4 FILS

Raccord femelle 12 mm x 175

Lg garnie : 12 cm - Lg totale : 20 cm

		VRAC		
Dimensions	Finition	RÉF	GENCOD	PRIX €
60 mm	Nylon	80609	3419868060908	10,62
70 mm	Nylon	80610	3419868061004	10,62
110 mm	Nylon	80613	3419868061301	11,42
120 mm	Nylon	80614	3419868061400	11,42



RAMONAGE

TRINGLE DE MANŒUVRE

Sur tige de 1 mètre

Dimensions	Finition	VRAC		
		RÉF	GENCOD	PRIX €
Filetage 12 cm x 175	Tringle acier torsadé	80900	3419868090004	10,72



Écouvillons et tiges

ÉCOUVILLONS CONDENSEURS

Douille laiton femelle 6 mm x 100

Dimensions	Finition	VRAC		
		RÉF	GENCOD	PRIX €
Ø 12 mm Lg 100 mm	Acier	80000	3419878000003	7,04
Ø 15 mm Lg 100 mm	Acier	80001	3419888000102	7,04
Ø 20 mm Lg 100 mm	Acier	80002	3419898000201	7,04
Ø 25 mm Lg 100 mm	Acier	80003	3419908000300	7,04
Ø 30 mm Lg 100 mm	Acier	80004	3419918000409	7,04
Ø 40 mm Lg 100 mm	Acier	80005	3419928000508	7,04

FILETAGE 6 mm x 100



TIGE DE MANŒUVRE

Sur tige de 1 mètre - Filetage 6 x 100 avec boule

Dimensions	Finition	VRAC		
		RÉF	GENCOD	PRIX €
Ø 6 mm - Lg 1 m	Acier	80800	3419868080005	15,38



Goupillons nylon

TYPE "GAZINA"

Sur tige de 1 m acier torsadé

Dimensions	Finition	VRAC		
		RÉF	GENCOD	PRIX €
20 x 60 mm Lg 1 m	NYLON	80201	3419868020100	11,14



Sur tige de 1 m acier torsadé

Dimensions	Finition	VRAC		
		RÉF	GENCOD	PRIX €
Ø 20 mm Lg 1 m	NYLON	80100	3419868010002	7,88
Ø 30 mm Lg 1 m	NYLON	80102	3419868010200	7,88
Ø 40 mm Lg 1 m	NYLON	80103	3419868010309	7,88
Ø 50 mm Lg 1 m	NYLON	80104	3419868010408	7,88
Ø 60 mm Lg 1 m	NYLON	80105	3419868010507	9,00
Ø 80 mm Lg 1 m	NYLON	80107	3419868010705	9,00



Sur tige de 22 cm acier torsadé avec anneau

Dimensions	Finition	VRAC		
		RÉF	GENCOD	PRIX €
Ø 5 mm Lg 220 mm	NYLON	80400	3419868040009	4,92
Ø 10 mm Lg 220 mm	NYLON	80402	3419868040207	2,76
Ø 25 mm Lg 220 mm	NYLON	80405	3419868040504	2,76



RAMONAGE

Vide-cendres électrique / Aspirateur de cendres

Équipé d'un
moteur By-Pass
Meilleure longévité

Cuve : 20 Litres
Tuyau métallique : Lg 90 cm
Suceur aluminium
Puissance : 1200 W - 230 V~50Hz
Pour cheminée, poêle à bois, barbecue...



GARANTIE
2
ANS

FILTRE CARTOUCHE

Désignation	VRAC		
	RÉF	GENCOD	PRIX €
Vide-cendres motorisé/Aspirateur de cendres	95003	3419869500304	119,62 *
Filtre pour vide-cendres motorisé	950031	3419869500311	16,06

Contribution DEEE à ajouter au prix net : * 0,42 €

Accessoires aspirateurs

Désignation	VRAC		
	RÉF	GENCOD	PRIX €
Brosse ronde diam 40 mm	50034	3419865003403	8,94



HOTTES DE CUISINE



BIEN CHOISIR SA HOTTE DE CUISINE

LES DIFFERENTS MODÈLES :

LA HOTTE CHEMINÉE OU HOTTE DÉCORATIVE MURALE

La hotte décorative se fixe au mur au-dessus de votre plan de cuisson. Elle offre une large variété de choix, tant au niveau des formes que des dimensions ou des matériaux utilisés et n'oublie pas d'être efficace.

LA HOTTE CASQUETTE

La hotte casquette s'accroche directement sur le mur, entre deux meubles ou simplement au-dessus du plan de cuisson ou de la cuisinière. Bien que classique, elle existe en plusieurs formes et différents matériaux.

LE GROUPE ENCASTRABLE

Le groupe filtrant peut être encastré dans un meuble, une hotte en maçonnerie ou une cheminée décorative. Seuls les filtres et le panneau de commande restent visibles. Discret et efficace, il s'intègre parfaitement dans votre cuisine.

Une gamme complète



LE MODE D'ÉVACUATION

L'évacuation de la hotte de cuisine peut se faire de deux façons différentes :

L'ÉVACUATION DIRECTE : l'air est rejeté à l'extérieur via la gaine d'évacuation.

LE RECYCLAGE : les fumées et les vapeurs de cuisson sont aspirées par la hotte, dégraissées par le(s) filtre(s) anti-graisses puis purifiées et désodorisées par la ou les cartouches à charbons actifs avant d'être renvoyées dans la pièce.

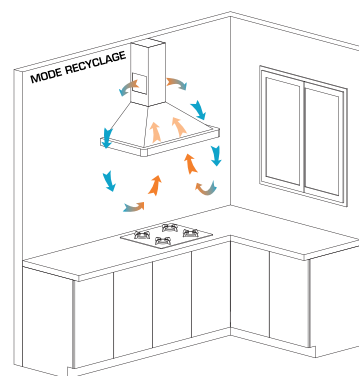
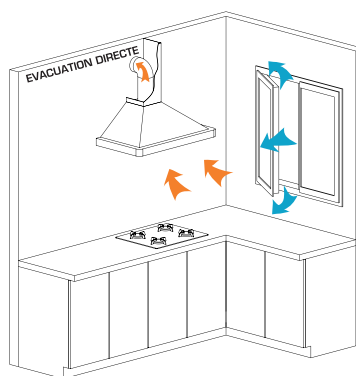

L'ENTRETIEN DES FILTRES

Un entretien régulier est indispensable au bon fonctionnement de la hotte. Les filtres métalliques doivent être lavés régulièrement à la main ou au lave-vaisselle. Les cartouches ou filtres à charbons actifs doivent être remplacés tous les 3 ou 4 mois.



HOTTES DE CUISINE

JUNON - Hotte murale

		Conditionnement : CAISSE CARTON	
Caractéristiques techniques	JUNON 60/B	JUNON 60/I	
Largeur	60 cm	60 cm	
Finition	Blanc	Inox	
Classe énergétique	C	C	
Débit max en évacuation - Norme EN-61591	511 m ³ /h	511 m ³ /h	
Niveau sonore (mini/maxi)	47/74 dB(A)	47/74 dB(A)	
Conso électrique	51,4 kWh/an	51,4 kWh/an	
Nombre de vitesse	3	3	
Panneau de commandes	Boutons poussoirs	Boutons poussoirs	
Eclairage	LED GU10 2 x 2 W	LED GU10 2 x 2 W	
Filtre(s)	Aluminium (2)	Aluminium (2)	
Diamètre raccordement	150 mm*	150 mm*	
Fonction recyclage	Oui	Oui	
Informations commerciales	JUNON 60/B	JUNON 60/I	
RÉF	908437	908438	
GENCOD	3325579084372	3325579084389	
PRIX €	230,68	287,70	
GARANTIE	2 ans	2 ans	

* Réduction 150/120 mm fournie
Contribution DEEE à ajouter au prix net : 2,23 €

SOUS FILM			
JUNON 60 cm	RÉF	GENCOD	PRIX €
Cartouche charbon actif	909846	3325579098461	16,88

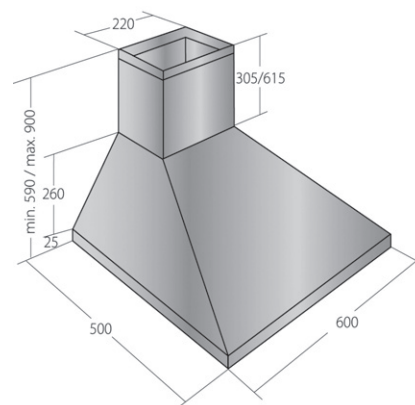

HOTTES DE CUISINE

PULSAR - Hotte murale

		Conditionnement : CAISSE CARTON
Caractéristiques techniques	PULSAR 60/I	
Largeur	60 cm	
Finition	Inox	
Classe énergétique	C	
Débit max en évacuation - Norme EN-61591	492 m ³ /h	
Niveau sonore (mini/maxi)	46/73 dB(A)	
Conso électrique	52,4 kWh/an	
Nombre de vitesse	3	
Panneau de commandes	Boutons poussoirs	
Eclairage	LED GU10 2 x 2 W	
Filtre(s)	Aluminium (2)	
Diamètre raccordement	150 mm	
Fonction recyclage	Oui	
Informations commerciales	PULSAR 60/I	
RÉF	908487	
GENCOD	3325579084877	
PRIX €	517,80	
GARANTIE	2 ans	

Contribution DEEE à ajouter au prix net : 2,23 €

SOUS FILM			
PULSAR	RÉF	GENCOD	PRIX €
Cartouche charbon actif	909846	3325579098461	16,88

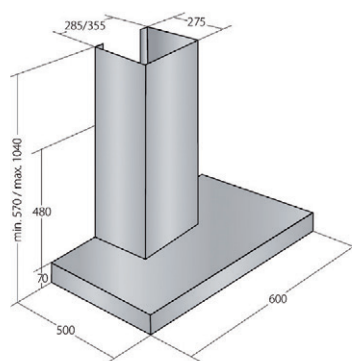

NERO - Hotte murale

		Conditionnement : CAISSE CARTON
Caractéristiques techniques	NERO 60/N	
Largeur	60 cm	
Finition	Métal noir et verre	
Classe énergétique	C	
Débit max en évacuation - Norme EN-61591	326 m ³ /h	
Niveau sonore (mini/maxi)	56/70 dB(A)	
Conso électrique	55,6 kWh/an	
Nombre de vitesse	3	
Panneau de commandes	Boutons poussoirs	
Eclairage	LED GU10 2 x 2 W	
Filtre(s)	Aluminium (1)	
Diamètre raccordement	120 mm	
Fonction recyclage	Oui	
Informations commerciales	NERO 60/N	
RÉF	908691	
GENCOD	3325579086918	
PRIX €	299,92	
GARANTIE	2 ans	

Contribution DEEE à ajouter au prix net : 2,23 €

SOUS FILM			
	RÉF	GENCOD	PRIX €
Cartouche charbon actif pour hotte NERO 60	911966	3325579119661	22,96

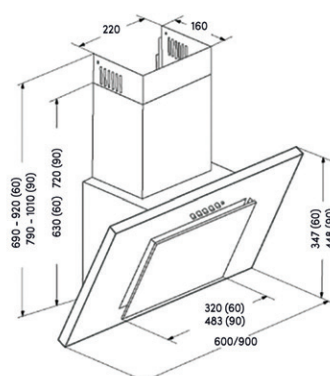

HOTTES DE CUISINE

LOUNA - Hotte murale

		Conditionnement : CAISSE CARTON
Caractéristiques techniques	LOUNA 60/IV	
Largeur	60 cm	
Finition	Inox et verre	
Classe énergétique	C	
Débit max en évacuation - Norme EN-61591	448	
Niveau sonore (mini/maxi)	44/70 dB(A)	
Conso électrique	55,7 kWh/an	
Nombre de vitesse	3	
Panneau de commandes	Boutons poussoirs	
Eclairage	LED GU10 2 x 2 W	
Filtre(s)	Aluminium (1)	
Diamètre raccordement	150 mm	
Fonction recyclage	Oui	
Informations commerciales	LOUNA 60/IV	
RÉF	910675	
GENCOD	3325579106753	
PRIX €	351,82	
GARANTIE	2 ans	

Contribution DEEE à ajouter au prix net : 2,23 €

SOUS FILM			
LOUNA	RÉF	GENCOD	PRIX €
Cartouche charbon actif	909846	3325579098461	16,88

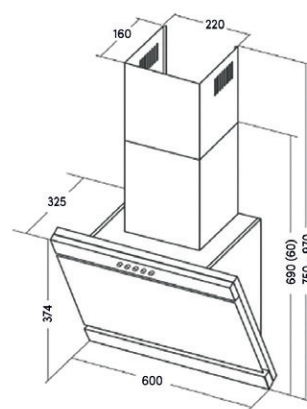

MAYA - Hotte casquette

			Conditionnement : CAISSE CARTON
Caractéristiques techniques	MAYA 60/B	MAYA 60/I	
Largeur	60 cm	60 cm	
Finition	Blanc	Inox	
Classe énergétique	C	C	
Débit max en évacuation - Norme EN-61591	289 m³/h	289 m³/h	
Niveau sonore (mini/maxi)	60/74 dB(A)	60/74 dB(A)	
Conso électrique	53,5 kWh/an	53,5 kWh/an	
Nombre de vitesse	3	3	
Panneau de commandes	Boutons poussoirs	Boutons poussoirs	
Eclairage	LED GU10 1 x 4 W	LED GU10 1 x 4 W	
Filtre(s)	Aluminium (2)	Aluminium (2)	
Diamètre raccordement	120 mm	120 mm	
Fonction recyclage	Oui	Oui	
Informations commerciales	MAYA 60/B	MAYA 60/I	
RÉF	908640	908641	
GENCOD	3325579086406	3325579086413	
PRIX €	159,46	197,58	
GARANTIE	2 ans	2 ans	

Contribution DEEE à ajouter au prix net : 2,23 €

SOUS FILM			
MAYA	RÉF	GENCOD	PRIX €
Cartouche charbon actif	911031	3127609110316	20,12

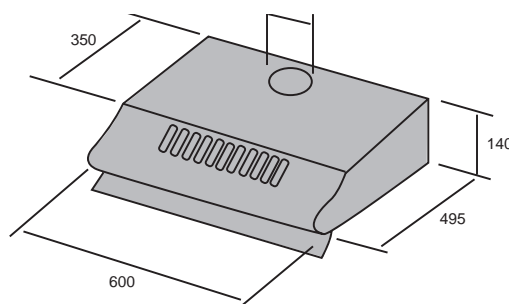

HOTTES DE CUISINE

FLORA - Groupe encastrable

NOUVEAUTÉ

Conditionnement : CAISSE CARTON	
Caractéristiques techniques	FLORA
Largeur	52 cm
Finition	Blanc
Classe énergétique	C
Débit max en évacuation - Norme EN-61591	310 m ³ /h
Niveau sonore (mini/maxi)	50/71 dB(A)
Conso électrique	55 kWh/an
Nombre de vitesse	3
Panneau de commandes	Curseurs
Eclairage	LED GU10 1 x 2,8 W
Filtre(s)	Métallique
Diamètre raccordement	120 mm
Fonction recyclage	Oui
Informations commerciales	FLORA
RÉF	907926
GENCOD	3325579079262
PRIX €	149,26
GARANTIE	2 ans

Contribution DEEE à ajouter au prix net : 2,23 €

SOUS FILM			
FLORA	RÉF	GENCOD	PRIX €
Filtres (54 x 47cm), fibre synthétique, blancs	C030001	3325570300013	5,58

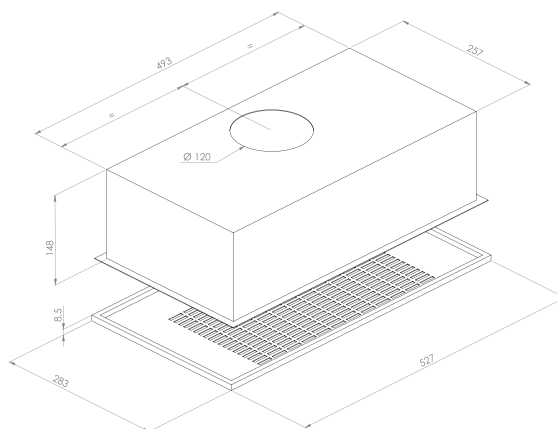

FIDES - Groupe encastrable

Conditionnement : CAISSE CARTON	
Caractéristiques techniques	FIDES
Largeur	53 cm
Finition	Inox
Classe énergétique	C
Débit max en évacuation - Norme EN-61591	473 m ³ /h
Niveau sonore (mini/maxi)	44/69 dB(A)
Conso électrique	50,9 kWh/an
Nombre de vitesse	3
Panneau de commandes	Boutons poussoirs
Eclairage	LED GU10 2 x 2 W
Filtre(s)	Mailles alu (1)
Diamètre raccordement	150 mm
Fonction recyclage	Oui
Informations commerciales	FIDES
RÉF	908563
GENCOD	3325579085638
PRIX €	346,72
GARANTIE	2 ans

Contribution DEEE à ajouter au prix net : 2,23 €

SOUS FILM			
FIDES	RÉF	GENCOD	PRIX €
Cartouche charbon actif	909846	3325579098461	16,88

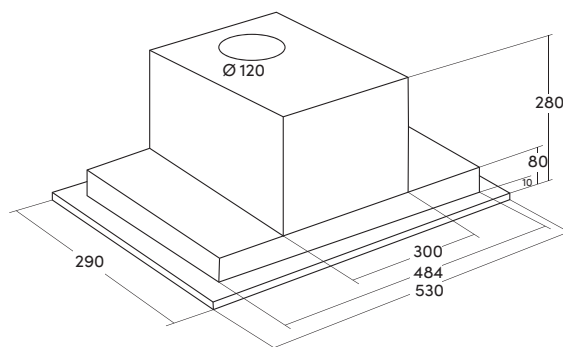

ACCESSOIRES DE CUISINE

Sachets de filtres pour hottes de cuisine

Désignation	SOUS SACHET		
	RÉF	GENCOD	PRIX €
2 filtres (54 x 47cm), fibre synthétique, blancs	C030001	3325570300013	5,58
2 filtres (54 x 47cm), charbon actif, noirs	C030002	3325570300020	14,88
1 filtre (54 x 47 cm), mixte synthétique/charbon actif	C030003	3325570300037	13,48
2 filtres (54 x 47 cm), fibres synthétiques avec indicateur de saturation	904749	3325579047490	7,00
1 filtre (60 x 47 cm), mousse charbon actif, anti-odeur longue durée	100695	3127601006952	23,14
1 filtre (57 x 47 cm), fibres naturelles de lin, anti-graisse	100698	3127601006980	9,72



Cartouches et filtres à charbon actif

Désignation	RÉF	GENCOD	PRIX €
1 cartouche charbon actif*	909846	3325579098461	16,88
1 cartouche charbon actif pour hotte SAMBA, JUNON 90, TONDA 90	906837	3325579068372	17,86
1 cartouche charbon actif pour hotte ORION et NERO 60	911966	3325579119661	22,96
1 cartouche charbon actif pour hottes MAYA et INCA TLC	911031	3127609110316	20,12
Filtre à pavés de charbon actif 500 x 300 x 12 mm	907496	3325579074960	23,48
Lot de 2 cartouches à charbon actif pour groupe FLORA	913213	3127609132134	73,34
Lot de 2 filtres à charbon actif pour groupe FIDES	907934	3325579079347	50,62

Pour modèles :

* Junon - Tonda - Pulsar - Cristal - Nero 90 - Louna - Agate - Fides

Nettoyant pour hottes inox

Désignation	RÉF	GENCOD	PRIX €
Nettoyant pour inox - Volume net 400 ml	91101	3419869110107	24,40



PURIFICATEURS D'AIR



PURIFICATEURS BLUE'AIR

Nouvelle gamme de purificateurs AUTOGYRE Respirer un air sain, c'est bon pour la santé !

Dans une maison, la qualité de l'air intérieur est un facteur important pour la santé des occupants. Nous respirons l'air de nos espaces intérieurs environ 80 % du temps. Les activités humaines, les animaux, les plantes, les matériaux de construction, de décoration, les équipements... dégagent des polluants, composés organiques volatiles (COV) ou particules biologiques (pollens, virus, moisissures, poussières...) nocifs pour la santé comme pour le bâti. Pour optimiser la qualité de l'air intérieur et limiter la propagation des éléments allergènes ou toxiques, les purificateurs d'air sont l'une des solutions. Equipés d'un ventilateur, ces appareils aspirent l'air de la pièce à traiter pour le filtrer et l'assainir.

FILTRE HEPA 3 en 1 : HAUTE EFFICACITÉ

Elimine **95 %** des particules

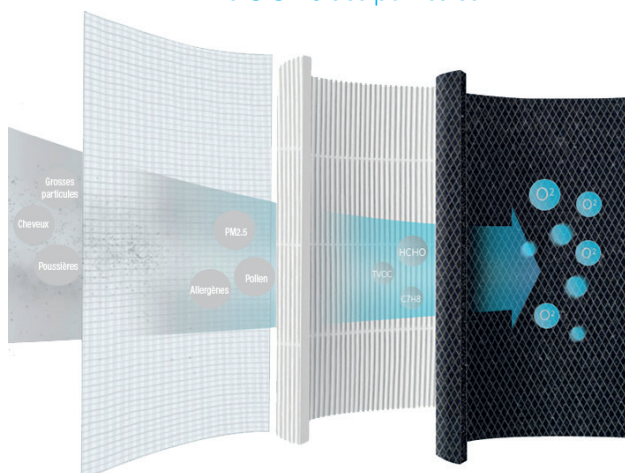

1- Pré-filtre
Intercepte les grosses particules en suspension telles que les cheveux et la poussière

2- Filtre HEPA H11
Elimine les microparticules niveau du micron, bloquant les bactéries

3- Filtre charbon actif
Absorbe efficacement les formaldéhydes et autres substances nocives ainsi que les mauvaises odeurs.



DÉSHUMIDIFICATEURS

DÉSHUMIDIFICATEURS AUTODRY

Le taux d'humidité relative idéal pour notre confort se situe entre 45 et 65 %. Un taux d'humidité trop élevé génère de nombreux troubles tant au niveau de notre confort et de notre santé (sensation de froid, douleurs rhumatismales, allergies...), qu'au niveau de la protection de notre habitation (moisissures, condensation sur les surfaces froides, papiers peints décollés, bois gonflés...).

Les déshumidificateurs sont là pour réguler le taux d'hygrométrie ambiante sans faire varier la température des pièces dans lesquelles ils sont installés.

Le principe de fonctionnement du déshumidificateur repose sur la condensation de la vapeur d'eau contenue dans l'air au contact d'une surface froide.

Concrètement, grâce à un ventilateur (2) l'air traverse l'évaporateur (1) où il est filtré, refroidi et déshumidifié.

Il est ensuite réchauffé par le condensateur (3) avant d'être diffusé dans la pièce. L'eau condensée est récupérée dans le réservoir (4).

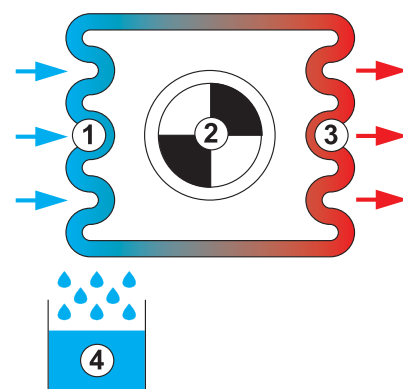

PURIFICATEURS

BLUE'AIR XL

50 m²

DESCRIPTION

- Affichage de la qualité de l'air par bandeau lumineux (bleu, jaune, rouge)
- Ecran tactile
- Filtre HEPA haute densité (HEPA H11) : retient 95 % des particules en suspension dans l'air
- 3 vitesses : fonctionne à vitesse réduite pendant la nuit (mode nuit)
- Minuterie 2/4/8 heures
- Veilleuse, sécurité enfant
- Signal de remplacement du filtre



▼ DÉTECTION AUTOMATIQUE DE LA SOURCE DE POLLUTION

▼ PASSAGE EN MOYENNE OU GRANDE VITESSE SELON LE NIVEAU DE POLLUTION DÉTECTÉ

▼ RETOUR EN PETITE VITESSE

► AIR PURIFIÉ



Panneau de commande



Poignée



Face arrière



Accès filtre

		Conditionnement : Carton imprimé
Caractéristiques techniques	BLUE'AIR XL	
Débit d'air	400 m ³ /h	
Convient pour pièce jusqu'à	50 m ²	
Consommation électrique	50 W	
Niveau sonore (selon vitesse)	30/45/55 dB(A)	
Filtration	Pré-filtre/Filtre HEPA/Filtre charbon actif	
Alimentation	220-240 V~50 Hz Classe 2	
Dimensions	270 x 303 x 497 mm	
Poids	4,6 kg	
Certification	CE	
Informations commerciales	BLUE'AIR XL	FILTRE HEPA BLUE'AIR XL
RÉF	911836	911949
GENCOD	3325579118367	3325579119494
PRIX €	340,40 *	83,92
GARANTIE	2 ans	---

Contribution DEEE à ajouter au prix net* : 4,80 €

FILTRE HEPA 3 en 1 : HAUTE EFFICACITÉ

Élimine **95 %** des particules



Filtre

- 1- Pré-filtre**
Intercepte les grosses particules en suspension telles que les cheveux et la poussière
- 2- Filtre HEPA H11**
Élimine les microparticules niveau du micron, bloquant les bactéries
- 3- Filtre charbon actif**
Absorbe efficacement les formaldéhydes et autres substances nocives ainsi que les mauvaises odeurs.

PURIFICATEURS

BLUE'AIR S

DESCRIPTION

- Triple filtration (Pré-filtre/Filtre HEPA/Filtre charbon actif).
- Minuterie réglable : 2/4/8 heures.
- 3 vitesses de ventilation : normale, rapide, lente (pour la nuit).
- Signal de remplacement du filtre (durée ± 2 200 heures).

FILTRE HEPA 3 en 1 : HAUTE EFFICACITÉ

Elimine **95 %** des particules

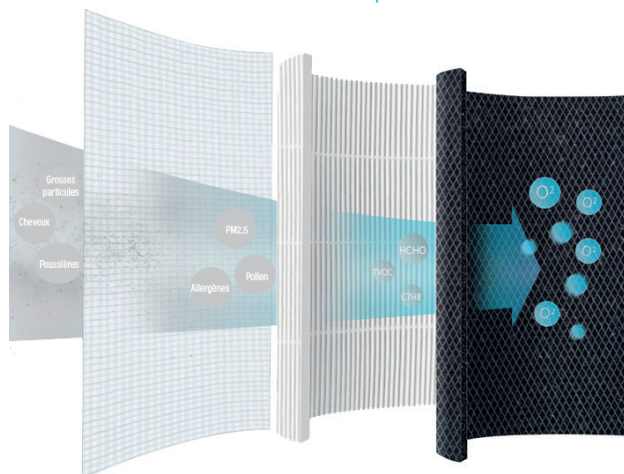

1- Pré-filtre

Intercepte les grosses particules en suspension telles que les cheveux et la poussière

2- Filtre HEPA H11

Elimine les microparticules niveau du micron, bloquant les bactéries

3- Filtre charbon actif

Absorbe efficacement les formaldéhydes et autres substances nocives ainsi que les mauvaises odeurs.



Panneau de commande

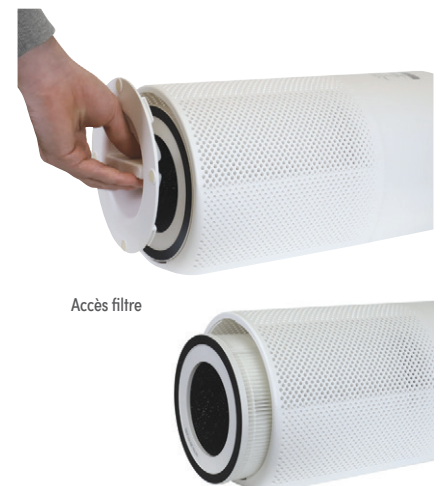

Accès filtre



Filtre

Caractéristiques techniques		Conditionnement : Carton imprimé
		BLUE'AIR S
Débit d'air		130 m³/h
Convient pour pièce jusqu'à		20 m²
Consommation électrique		23 W
Niveau sonore (selon vitesse)		30/45/55 dB(A)
Filtration		Pré-filtre/Filtre HEPA/Filtre charbon actif
Alimentation		Adaptateur 220-240 V~50 Hz Classe 2 Purificateur 24 VDC - Classe 2
Dimensions		195 x 195 x 388 mm
Poids		2 kg
Certification		CE
Informations commerciales		
	BLUE'AIR S	FILTRE HEPA BLUE'AIR S
RÉF	911835	911948
GENCOD	3325579118350	3325579119487
PRIX €	197,66 *	54,10
GARANTIE	2 ans	---

Contribution DEEE à ajouter au prix net* : 4,80 €

DÉSHUMIDIFICATEURS

AUTODRY 50L

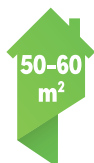

DESCRIPTION

- 4 modes de fonctionnement : en fonction du taux d'humidité souhaité, en continu, séchage du linge, ventilation
- Panneau de commande digital
- Réglage de l'humidité : plage de 30 à 80 % HR (taux d'humidité relative)
- 2 vitesses de ventilation
- Minuterie 1/24 h pour mise en marche et arrêt automatique
- Verrouillage /Sécurité enfant
- Mode nuit permettant d'éteindre la majorité des voyants
- Fonction dégivrage automatique
- Filtre à air lavable
- Possibilité de fonctionnement en évacuation directe (tuyau fourni)



Panneau de commandes

Conditionnement :
Carton imprimé

Caractéristiques techniques	AUTODRY-50L
Capacité d'extraction	50 litres/jour (30°C-80%HR)
Convient pour pièce jusqu'à	60 m ²
Consommation électrique	800 W
Capacité du réservoir	8,5 litres
Nombre de vitesse(s)	2
Niveau sonore	< 47 dB(A)
Flux d'air	350 m ³ /h
Température d'utilisation	5-32°C
Réfrigérant	R290/130 g
Dégivrage	Automatique
Alimentation	220-240 V~50 Hz
Classe	1
Dimensions	320 x 460 x 740 mm
Poids	23,5 kg
Informations commerciales	AUTODRY-50L
RÉF	911869
GENCOD	3325579118695
PRIX €	799,50
GARANTIE	2 ans

Contribution DEEE à ajouter au prix net : 4,80 €

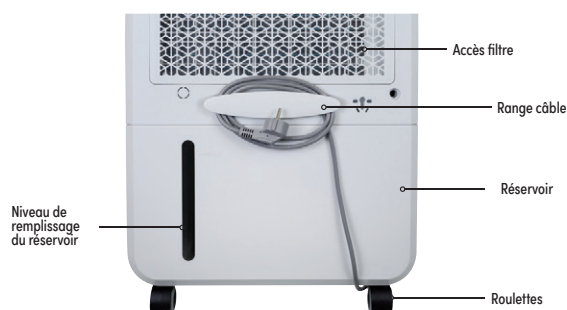

DÉSHUMIDIFICATEURS

AUTODRY 30 L

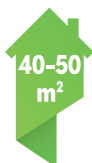

DESCRIPTION

- 4 modes de fonctionnement : en fonction du taux d'humidité souhaité, en continue, séchage du linge, ventilation
- Panneau de commande digital
- Réglage de l'humidité : plage de 30 à 80 % HR (taux d'humidité relative)
- 2 vitesses de ventilation
- Minuterie 1/24 h pour mise en marche et arrêt automatique
- Verrouillage /Sécurité enfant
- Mode nuit permettant d'éteindre la majorité des voyants
- Fonction dégivrage automatique
- Filtre à air lavable
- Possibilité de fonctionnement en évacuation directe (tuyau fourni)



Panneau de commandes

Conditionnement :
Carton imprimé

Caractéristiques techniques	AUTODRY-30L
Capacité d'extraction	30 litres/jour (30°C-80%HR)
Convient pour pièce jusqu'à	50 m²
Consommation électrique	720 W
Capacité du réservoir	4 litres
Niveau sonore	< 51 dB(A)
Flux d'air	210 m³/h
Température d'utilisation	5-32°C
Réfrigérant	R290/90 g
Dégivrage	Automatique
Alimentation	220-240 V~50 Hz
Classe	1
Dimensions	370 x 280 x 580 mm
Poids	18 kg
Informations commerciales	AUTODRY-30L
RÉF	911868
GENCOD	3325579118688
PRIX €	676,50
GARANTIE	2 ans

Contribution DEEE à ajouter au prix net : 4,80 €

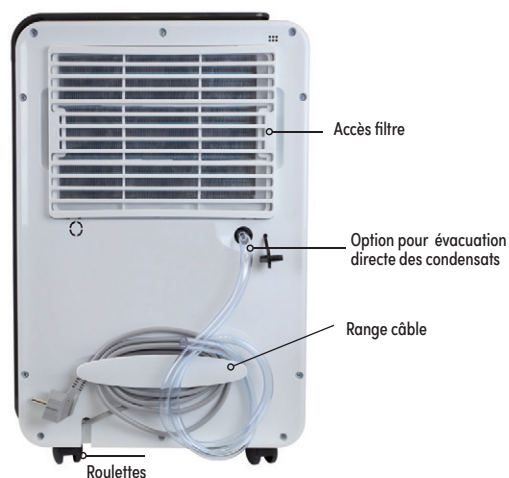

DÉSHUMIDIFICATEURS

AUTODRY 20L

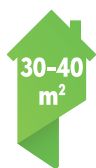

DESCRIPTION

Déshumidification de l'air

- Panneau de commande digital avec voyants LED de fonctionnement
- 3 modes de déshumidification : automatique, petite vitesse, grande vitesse, 1 mode ventilation
- Affichage du taux d'humidité par indicateurs de couleur :
jaune <50 %, vert ≥50 ≤70 %, rouge >70 %
- Indicateur lumineux d'humidité pouvant être désactivé la nuit



Ventilation / Séchage du linge

- 2 vitesses de ventilation (mini et maxi)
- Séchage du linge (en vitesse maxi automatique)

Autres fonctions

- Timer réglable de 1 à 24 heures
- Arrêt automatique réservoir plein
- Possibilité de fonctionnement en évacuation directe (tuyau fourni)



Panneau de commandes

Conditionnement : Carton imprimé	
Caractéristiques techniques	AUTODRY-20L
Capacité d'extraction	20 litres/jour (30°C-80%HR)
Convient pour pièce jusqu'à	40 m²
Consommation électrique	420 W
Capacité du réservoir	6,5 litres
Niveau sonore	< 48 dB(A)
Flux d'air	195 m³/h
Température d'utilisation	5-32°C
Réfrigérant	R290/60 g
Dégivrage	Automatique
Alimentation	220-240 V~50 Hz
Classe	1
Dimensions	340 x 240 x 570 mm
Poids	14,5 kg
Informations commerciales	AUTODRY-20L
RÉF	911842
GENCOD	3325579118428
PRIX €	613,98
GARANTIE	2 ans

Contribution DEEE à ajouter au prix net : 4,80 €

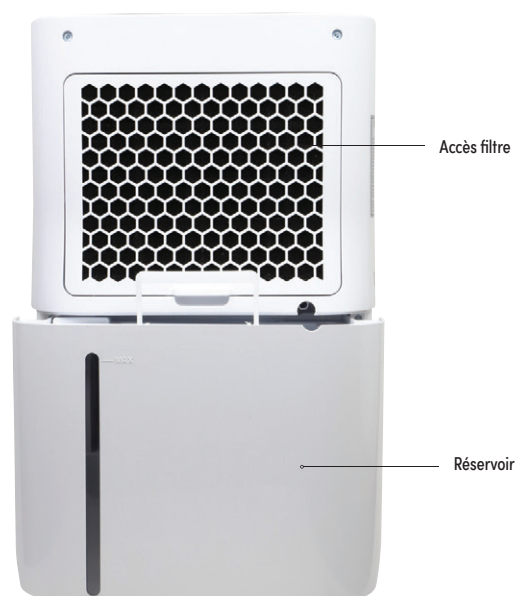

Accès filtre

Réservoir

DÉSHUMIDIFICATEURS

AUTODRY 12L

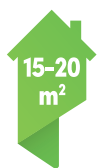

DESCRIPTION

- Fonctions :
 - déshumidification (régulée, continue, forte, séchage du linge)
 - ventilation (2 vitesses)
- Timer réglable de 1 à 24 heures
- Hygostat réglable de 30 à 80 % HR (taux d'humidité relative) par paliers de 5 %
- Mode «Nuit» permettant d'éteindre la majorité des voyants lumineux
- Equipé d'un filtre à charbon actif
- Arrêt automatique réservoir plein
- Possibilité de fonctionnement en évacuation directe (tuyau fourni)



Panneau de commandes

Caractéristiques techniques	AUTODRY-12L
Capacité d'extraction	12 litres/jour (30°C-80%HR)
Convient pour pièce jusqu'à	20 m²
Consommation électrique	250 W
Capacité du réservoir	2,2 litres
Niveau sonore	< 45 dB(A)
Flux d'air	120 m³/h
Température d'utilisation	5-32°C
Réfrigérant	R290/45 g
Dégivrage	Automatique
Alimentation	220-240 V~50 Hz
Classe	1
Dimensions	280 x 240 x 490 mm
Poids	11 kg
Informations commerciales	AUTODRY-12L
RÉF	911841
GENCOD	3325579118411
PRIX €	408,98
GARANTIE	2 ans

Contribution DEEE à ajouter au prix net : 4,80 €

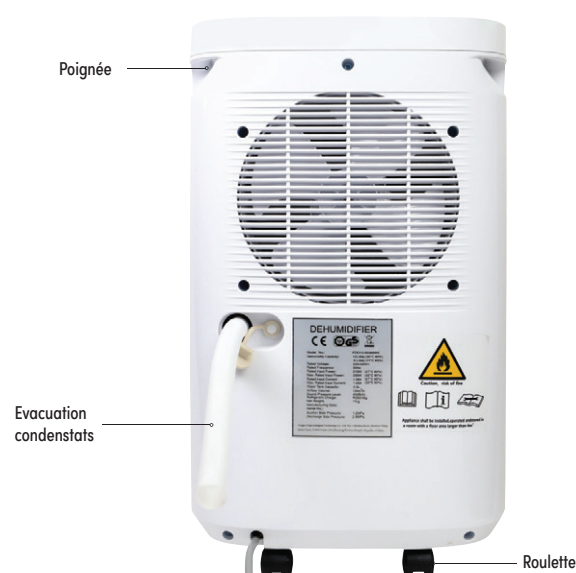
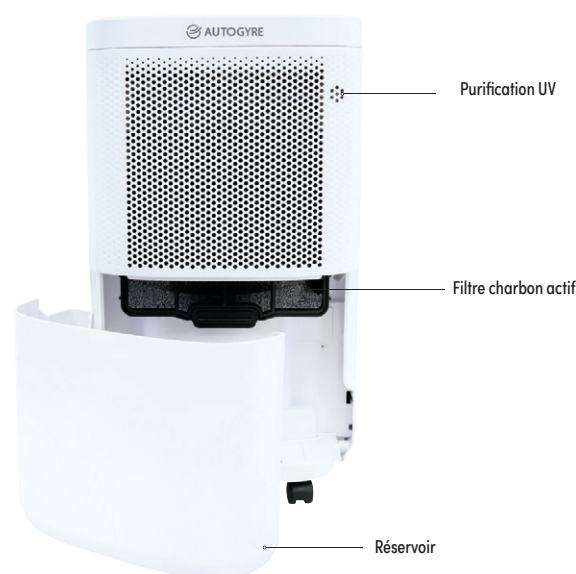

DÉSHUMIDIFICATEURS

AUTODRY 10L

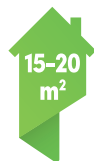

DESCRIPTION

- Mode : déshumidification /ventilation
- Timer réglable de 1 à 12 heures
- Hygrostat réglable de 30 à 80 % HR (taux d'humidité relative) par paliers de 5 %
- Arrêt automatique réservoir plein
- Possibilité de fonctionnement en évacuation directe (tuyau fourni)



Panneau de commandes



Accès filtre



Réservoir 2,2 l



Option évacuation directe des condensats

Caractéristiques techniques	AUTODRY-10L
Capacité d'extraction	10 litres/jour (30°C-80%HR)
Convient pour pièce jusqu'à	20 m²
Consommation électrique	245 W
Capacité du réservoir	2,2 litres
Niveau sonore	< 45 dB(A)
Flux d'air	120 m³/h
Température d'utilisation	5-32°C
Réfrigérant	R290/35 g
Dégivrage	Automatique
Alimentation	220-240 V~50 Hz
Classe	1
Dimensions	320 x 284 x 525 mm
Poids	11 kg
Informations commerciales	AUTODRY-10L
RÉF	911867
GENCOD	3325579118671
PRIX €	319,80
GARANTIE	2 ans

Conditionnement :
Carton imprimé



Faible encombrement...
Facile à ranger dans un placard !

Contribution DEEE à ajouter au prix net : 4,80 €

KIT SÈCHE-LINGE



Désignation	RÉF	GENCOD	PRIX €
Kit universel pour sèche-linge Ø 102 mm	93280	3419869328007	18,54
Gaine souple PVC Ø 100 mm, Lg 3 ml (sous filet)	60010003	3701071981102	9,16

Pour sèche-linge
à évacuation



ACCESSOIRES DE CLIMATISATION

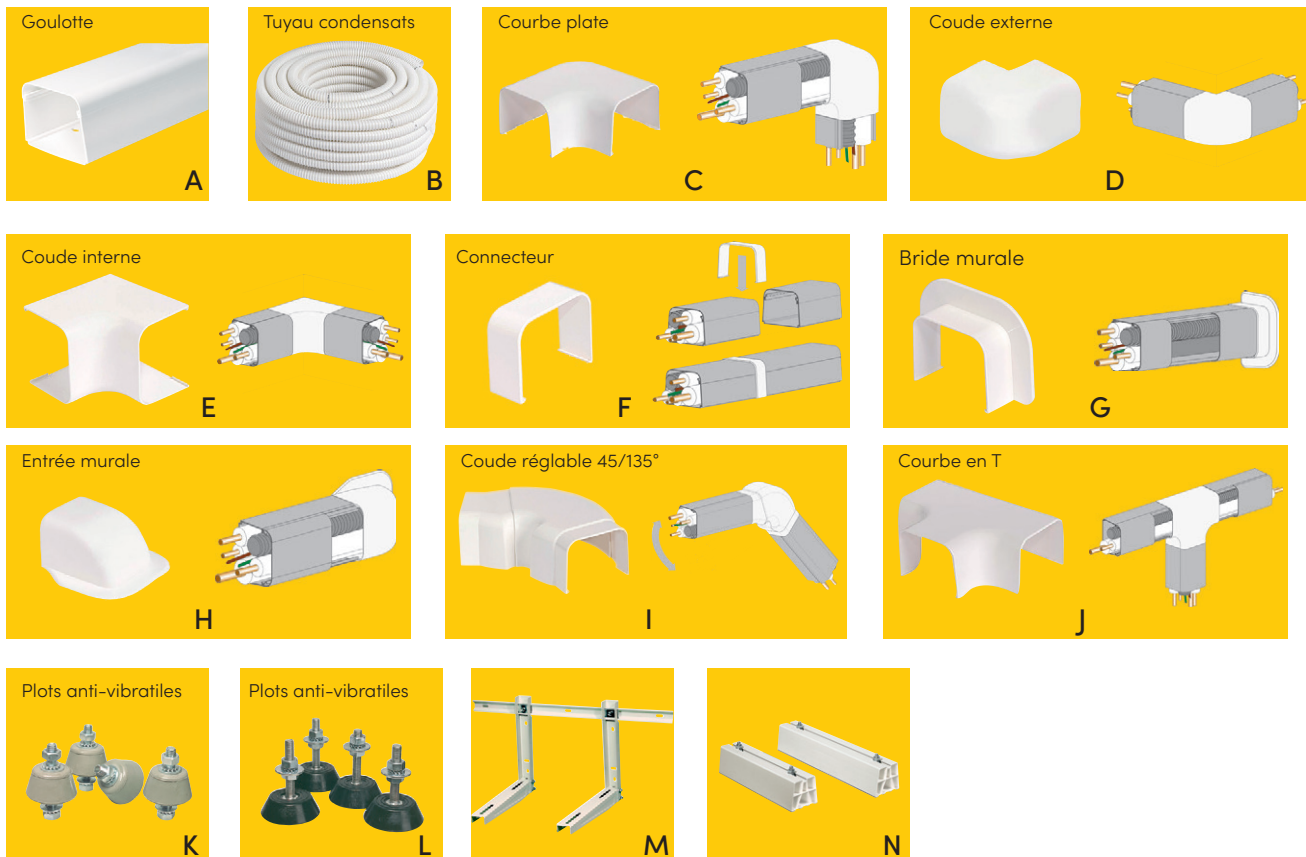

Caractéristiques techniques :

- Matériau : PVC rigide, auto-extinguible, résistant aux chocs et aux rayons UV
- Températures de fonctionnement : de -20° C à + 60° C
- Coloris : RAL 9010

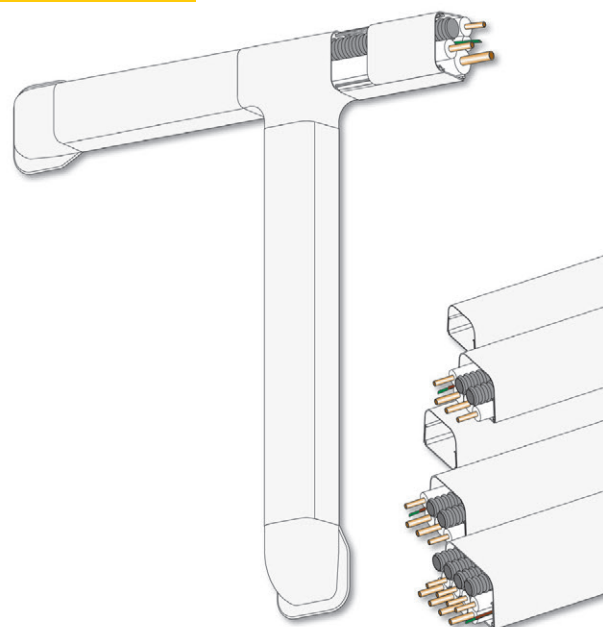

ACCESSOIRES DE CLIMATISATION



ACCESSOIRES DE CLIMATISATION

Pour goulotte 80 x 60 mm

Désignation		SACHET			
		RÉF	GENCOD	PCB	PRIX €
Pour logement des tubes frigorifiques, des câbles électriques et du tuyau d'évacuation des condensats - Lg 2 m	A	907093	3325579070931	10	25,58
Pour logement des tubes frigorifiques, des câbles électriques et du tuyau d'évacuation des condensats - Lg 1 m		911684	3325579116844	10	18,00
Pour l'évacuation des condensats - Ø 16 à 18 mm - Lg 2 m	B	907101	3325579071013	1	10,84
Pour l'évacuation des condensats - Ø 16 à 18 mm - Lg 4 m		911685	3325579116851	1	17,38
Pour relier à angle droit morceaux de goulotte	C	907098	3325579070986	1	9,96
Pour le raccordement de deux conduits à angle droit extérieur	D	907097	3325579070979	1	8,86
Pour le raccordement de deux conduits à angle droit intérieur	E	907096	3325579070962	1	8,86
Pour relier deux goulottes	F	907094	3325579070948	1	6,20
Pour cacher les trous du mur	G	907095	3325579070955	1	12,76
Pour couvrir la partie terminale de la goulotte dans le point d'insertion au mur et cacher le trou du mur	H	907099	3325579070993	1	9,86
Coude à angle réglable 45/135°	I	907091	3325579070917	1	14,96
Installé avec une réduction, permet la connexion des tuyaux et des câbles à partir de plusieurs directions	J	907092	3325579070924	1	18,74
Pour fixation directe sur l'unité extérieure. En caoutchouc avec inserts métalliques filetés	K	906252	3325579062523	1	18,80
Pour fixation sur équerres ou supports de sol. En caoutchouc avec inserts métalliques filetés	L	906253	3325579062530	1	18,80
Pour poser l'unité extérieure. En tôle métallique peinte Epoxy blanc. Distance de montage réglable. Dimensions : 450 x 400 x 800 mm. Charge maxi 90 kg. Livré avec kit de fixation	M	906249	3325579062493	1	66,26
Pour poser l'unité intérieure. En PVC bi-extrudé, base d'appui en PVC souple avec plaque de fond. Charge maxi 140 kg	N	906243	3325579062431	1	45,30



CUT CASE



AVANTAGES :

- Facile à ranger
- Boîte carton pré-découpée
- Étiquette signalétique en couleurs
- Emballage produit économique

ACCESSOIRES VMC

DESIGNATION	Code Article	Gencod	PCB	Prix unitaire HT €
BOUCHE EXTRAC RECT Ø 125 AVEC MANCHON BOX4	010053BOX4	3127600001897	4	11,04
BOUCHE EXTRAC RECT Ø 80 AVEC MANCHON BOX14	010052BOX14	3127600001903	14	7,52
BOUCHE EXTRAC RONDE Ø 125 AVEC MANCHON BOX11	010051BOX11	3127600001927	11	11,76
BOUCHE EXTRAC RONDE Ø 80 AVEC MANCHON BOX40	010050BOX40	3127600001910	40	9,46
CLAPET ANTI-RETOUR Ø 100 BOX10	010030BOX10	3127600001996	10	22,82
CLAPET ANTI-RETOUR Ø 125 BOX8	010031BOX8	3127600002009	8	24,46
ENT AIR UNIVERSELLE AUTOREGL BLANC A/M	010056BOX20	3127600001859	20	6,82
ENT AIR UNIVERSELLE AUTOREGL CHENE A/M BOX20	010057BOX20	3127600001866	20	6,82
ENTREE AIR AUTOREGL-ACOUST 30DB/45M3/H BLC BOX6	010154BOX6	3127600001880	6	25,68
ENTREE AIR HYGRO 7/40 BLANCHE BOX6	010058BOX6	3127600001873	6	53,38
REDUCTION PVC Ø 100/125 BOX25	010091BOX25	3127600001941	25	3,44
REDUCTION PVC Ø 125/150 BOX24	010092BOX24	3127600001958	24	3,92
REDUCTION PVC Ø 80/100 BOX25	010090BOX25	3127600001934	25	3,70
RUBAN TOILE 50MMX10M BOX10	010139BOX10	3127600001989	10	6,82
TUBE CONDENSAT Lg=4ml POUR CLIM BOX6	911685BOX6	3127600001972	6	16,96
VOLET ANTI RETOUR PVC 100A125 BLANC BOX13	010130BOX13	3127600001965	13	10,70

Attention les prix sont unitaires à multiplier par le nombre de produit dans le BOX «PCB»
Exemple pour le code 010053BOX4 :
4 x 11,04 € = 44,16 € HT



ACCESSOIRES TRAITEMENT DE L AIR

DESIGNATION	Code Article	Gencod	PCB	Prix unitaire HT €
AMORCE COUDE GOULOTTE 80X60MM POUR CLIM BOX12	907099BOX12	3127600002023	12	9,62
COUDE INT 90°GOULOTTE 80X60MM POUR CLIM BOX10	907096BOX10	3127600002054	10	9,72
COUDE EXT 90°GOULOTTE 80X60MM POUR CLIM BOX10	907097BOX10	3127600002047	10	8,64
COUDE A PLAT 90°GOULOTTE 80X60MM POUR CLIM BOX8	907098BOX8	3127600002030	8	8,64
MANCHON GOULOTTE 80X60MM POUR CLIM BOX20	907094BOX20	3127600002016	20	6,04



GAINES

DESIGNATION	Code Article	Gencod	PCB	Prix unitaire HT €
GAINES SOUPLE PVC 3M FILET Ø80 BOX18	60008003BOX18	3127600002061	18	7,58
GAINES SOUPLE PVC 6M FILET Ø80 BOX24	60008006BOX24	3127600002078	24	13,48
GAINES SOUPLE PVC 3M FILET Ø100 BOX24	60010003BOX24	3127600002085	24	8,94
GAINES SOUPLE PVC 3M FILET Ø125 BOX14	60012503BOX14	3127600002092	14	10,94
GAINES SOUPLE PVC 6M FILET Ø125 BOX9	60012506BOX9	3127600002108	9	19,92
GAINES SOUPLE PVC 3M FILET Ø150 BOX6	60015003BOX6	3127600002115	6	12,34
GAINES SOUPLE PVC 6M FILET Ø160 BOX3	60016006BOX3	3127600002122	3	25,04
GAINES SOUPLE PVC 3M FILET Ø160 BOX6	60016003BOX6	3127600002139	6	13,92
GAINES PVC 100X40/6ML RENFORCEE	63208006BOX8	3701071983540	8	40,86
GAINES PVC 125X70/6ML RENFORCEE	63212506BOX4	3701071983557	4	60,52
GAINES SOUPLE ALU M1 2,4M FILET Ø80 BOX10	21008002BOX10	3127600002146	10	11,90
GAINES SOUPLE ALU M1 10M FILET Ø80 BOX5	21008010BOX5	3127600002153	5	45,60
GAINES SOUPLE ALU M1 2,4M FILET Ø100 BOX8	21010002BOX8	3127600002160	8	13,86
GAINES SOUPLE ALU M1 2,4M FILET Ø110 BOX6	21011002BOX6	3127600002177	6	14,58
GAINES SOUPLE ALU M1 2,4M FILET Ø125 BOX14	21012502BOX14	3127600002184	14	17,22
GAINES SOUPLE ALU M1 10M FILET Ø125 BOX4	21012510BOX4	3127600002191	4	67,50
GAINES SOUPLE ALU M1 2,4M FILET Ø150 BOX6	21015002BOX6	3127600002207	6	19,34
GAINES ALU M0 Ø80 3M	50008003BOX11	3701071983519	11	12,52
GAINES ALU M0 Ø100 3M	50010003BOX6	3701071983526	6	15,78
GAINES ALU M0 Ø125 3M	50012503BOX6	3701071983533	6	19,64



CUT CASE

ACCESSOIRES AIR CHAUD

DÉSIGNATION	Code Article	Gencod	PCB	Prix unitaire HT €
BANDE ALU 10MX50MM BOX10	010041BOX10	3127600002221	10	5,68
BANDE ALU 50MX50MM BOX8	010042BOX8	3127600002245	8	20,70
COL PLAT TETE BASCUL 55A170X2P BOX50	010125BOX50	3127600002214	50	8,82
MANCHON Ø 80 BOX34	010080BOX34	3127600002252	34	3,78
MANCHON Ø 125 BOX13	010082BOX13	3127600002238	13	4,36
MANCHON Ø 150 BOX3	010083BOX3	3127600002269	3	5,16

AERATEUR

DESIGNATION	Code Article	Gencod	PCB	Prix unitaire HT €
AERATEUR A VITRE REGLABLE P/TIRETTE Ø 155 BOX5	010986BOX5	3127600002276	5	37,10

EXTRACTEURS

DESIGNATION	Code Article	Gencod	PCB	Prix unitaire HT €
AERATEUR EXP 100 STANDARD BOX15	907016BOX12	3127600002283	12	33,72
AERATEUR EXP 100 INTERRUPTEUR BOX12	907018BOX12	3127600002290	12	43,48
AERATEUR EXP 100 TIMER	907017BOX12	3127600002306	12	48,72
AERAT SLIM Ø100 STD 98M ³ H BOX5	910485BOX5	3127600002313	5	24,14
AERAT SLIM Ø100 TIMER 98M ³ H BOX15	910486BOX5	3127600002320	5	34,24
AERAT SLIM Ø100 HYGROST. 98M ³ H BOX5	910488BOX5	3127600002337	5	68,12
AERAT SLIM Ø120 STD 150M ³ H BOX3	910490BOX5	3127600002344	5	35,12
AERAT SLIM Ø120 HYGROST.150M ³ H BOX3	910492BOX5	3127600002351	5	77,22
EXTRACTEUR RÉSEAU TUBE D100MM	104850BOX8	3127600002368	8	39,92
EXTRACTEUR TUBE D125MM	104860BOX6	3127600002375	6	44,48

GRILLES MÉTAL

DESIGNATION	Code Article	Gencod	PCB	Prix unitaire HT €
GRILLE METAL PERSIENNE 165X165 BLANC A/M BOX30	87007BOX30	3127600002382	30	6,70
GRILLE METAL PERSIENNE 240X240 ALU A/M BOX20	87015BOX20	3127600002399	20	13,00
GRILLE METAL PERSIENNE 190X190 BLANC A/M BOX20	87010BOX20	3127600002405	20	10,46
GRILLE METAL PERSIENNE 165X165 ALU A/M BOX30	87006BOX30	3127600002412	30	6,70
GRILLE METAL PERSIENNE 190X190 ALU A/M BOX20	87009BOX20	3127600002429	20	9,72
GRILLE METAL PERSIENNE 100X100 BLANC A/M BOX30	87001BOX30	3127600002436	30	5,40
GRILLE METAL PERSIENNE 190X100 BLANC A/M BOX20	87046BOX20	3127600002443	20	6,58
GRILLE METAL PERSIENNE 100X100 ALU A/M BOX30	87000BOX30	3127600002450	30	5,04
GRILLE METAL PERSIENNE 190X100 ALU A/M BOX20	87045BOX20	3127600002467	20	6,58
GRILLE METAL PERSIENNE 140X190 BLANC A/M BOX12	87079BOX12	3127600002474	12	7,16
GRILLE METAL PERSIENNE 140X190 ALU A/M BOX12	87078BOX12	3127600002481	12	7,16
GRILLE INOX A CLAPET Ø 125 PAR VENT/PLUIE BOX4	96301BOX4	3127600002498	4	44,80
GRILLE INOX A CLAPET Ø 125 BOX4	96321BOX4	3127600002504	4	49,14
BOUCHE INOX AERATION/INSUFFLATION Ø 125 BOX6	96315BOX6	3127600002511	6	49,24

GRILLES PLASTIQUES

DESIGNATION	Code Article	TYPE	PCB	Prix unitaire HT €
GRIL PLAST A VISSER 150X200 BLANC A/M BOX40	010609BOX40	3127600002627	40	3,22
GRIL PLAST APPLIQUE A VISSER Ø 64 BLANC BOX30	010680BOX30	3127600002658	30	2,10
GRIL PLAST CONCENTRIQUE 100A110 BLANC BOX50	010642BOX50	3127600002528	50	6,00
GRIL PLAST CONCENTRIQUE 100A110 SABLE BOX30	010643BOX30	3127600002566	30	6,00
GRIL PLAST CONCENTRIQUE 125A140 BLANC BOX30	010644BOX30	3127600002559	30	7,14
GRIL PLAST CONCENTRIQUE 150A160 BLANC BOX13	010646BOX13	3127600002542	13	9,46
GRIL PLAST CONCENTRIQUE 80A90 BLANC BOX30	010640BOX30	3127600002535	30	4,68
GRIL PLAST CONTRE-CLOISON Ø 35/LG10 BLANC BOX60	010170BOX60	3127600002610	60	1,70
GRIL PLAST COULIS ENCAST 223X119 A/M BLANC BOX8	010633BOX8	3127600002597	8	15,22
GRIL PLAST ENCASTRABLE 100X125 BLANC A/M BOX20	010660BOX20	3127600002580	20	4,76
GRIL PLAST ENCASTRABLE 100X140 BLANC A/M BOX24	010661BOX24	3127600002573	24	7,14
GRIL PLAST PLATE A VISSER 25X108 BLANC BOX40	010650BOX40	3127600002603	40	4,06
GRIL PLAST RESSORT 190X190 BLANC A/M BOX8	010611BOX8	3127600002719	8	9,00
GRIL PLAST RESSORT Ø 140 BLANC A/M BOX12	010600BOX12	3127600002696	12	7,84
GRIL PLAST RESSORT Ø 175 BLANC A/M BOX8	010601BOX8	3127600002702	8	4,68
GRILLE PLAST A VISSER 250X100 BLANC A/M BOX12	010636BOX12	3127600002641	12	7,86
GRILLE PLAST A VISSER 335X95 BLANC A/M BOX6	010637BOX6	3127600002634	6	8,76
GRILLE PLASTIQUE A AUVENT Ø 121 BLANC BOX30	010608BOX30	3127600002689	30	2,46
GRILLE PLASTIQUE A AUVENT Ø 75 BLANC BOX40	010606BOX40	3127600002672	40	2,20
GRILLE PLASTIQUE A AUVENT Ø 95 BLANC BOX40	010607BOX40	3127600002665	40	2,38



REF	GENCOD	PAGE	REF	GENCOD	PAGE	REF	GENCOD	PAGE
000340	3127600003402	80	000765	3127600007653	86	010130BOX13	3127600001965	174
000345	3127600003457	80	000766	3127600007660	86	010139	3419860101395	87
000360	3127600003600	80	000770	3127600007707	86	010139BOX10	3127600001989	174
000361	3127600003617	80	000771	3127600007714	86	010154	3419860101548	80
000370	3127600003709	80	000773	3127600007738	86	010154BOX6	3127600001880	174
000371	3127600003716	80	000782	3127600007820	86	010170	3419860101708	117
000380	3127600003808	32-81	000783	3127600007837	86	010170BOX60	3127600002610	175
000382	3127600003822	32-81	000785	3127600007851	86	010171	3419860101715	117
000384	3127600003846	34	005720	3127600057207	108	010172	3419860101722	117
000390	3127600003907	32-81	005721	3127600057214	108	010173	3419860101739	117
000630	3127600006304	84	005722	3127600057221	108	010520	3419860105201	88-138
000631	3127600006311	84	005723	3127600057238	108	010521	3419860105218	88-138
000632	3127600006328	84	005724	3127600057245	108	010540	3419860105409	88-139
000633	3127600006335	84	005725	3127600057252	108	010541	3419860105416	88-139
000634	3127600006342	84	005727	3127600057276	108	010542	3419860105423	88-139
000635	3127600006359	84	005728	3127600057283	108	010543	3419860105430	88-139
000636	3127600006366	84	010030BOX10	3127600001996	174	010544	3419860105447	88-139
000637	3127600006373	84	010031BOX8	3127600002009	174	010547	3419860105478	88-139
000638	3127600006380	84	010040	3419860100404	87-138	010600BOX12	3127600002696	175
000640	3127600006403	82	010041	3419860100411	87-138	010601	3419860106017	120
000643	3127600006434	82	010041BOX10	3127600002221	175	010601BOX8	3127600002702	175
000644	3127600006441	82	010042	3419860100428	87-138	010605	3419860106055	118
000645	3127600006458	82	010042BOX8	3127600002245	175	010606	3419860106062	118
000650	3127600006502	82	010050BOX40	3127600001910	174	010606BOX40	3127600002672	175
000655	3127600006557	82	010051BOX11	3127600001927	174	010607	3419860106079	118
000663	3127600006632	83-107-137	010052BOX14	3127600001903	174	010607BOX40	3127600002665	175
000664	3127600006649	83-107-137	010053BOX4	3127600001897	174	010608	3419860106086	118
000670	3127600006700	82	010054	319860100541	83	010608BOX30	3127600002689	175
000672	3127600006724	82	010055	319860100558	83	010609	3419860106093	114
000673	3127600006731	82	010056	3419860100565	80	010609BOX40	3127600002627	175
000675	3127600006755	82	010056BOX20	3127600001859	174	010611	3419860106116	112
000676	3127600006762	82	010057	3419860100572	80	010611BOX8	3127600002719	175
000678	3127600006786	82	010057BOX20	3127600001866	174	010631	3419860106314	115
000679	3127600006793	83	010058	3419860100589	32-81	010632	3419860106321	115
000700	3127600007004	90	010058BOX6	3127600001873	174	010633BOX8	3127600002597	175
000709	3127600007097	90	010080	3419860100800	88-139	010634	3419860106345	115
000710	3127600007103	84	010080BOX34	3127600002252	175	010636	3419860106369	115
000712	3127600007127	84	010081	3419860100817	88-139	010636BOX12	3127600002641	175
000713	3127600007134	90	010082	3419860100824	88-139	010637	3419860106376	115
000722	3127600007226	84	010082BOX13	3127600002238	175	010637BOX6	3127600002634	175
000725	3127600007257	84	010083	3419860100831	88-139	010640BOX30	3127600002535	175
000726	3127600007264	84	010083BOX3	3127600002269	175	010642BOX50	3127600002528	175
000727	3127600007271	84	010090BOX25	3127600001934	174	010643BOX30	3127600002566	175
000730	3127600007301	90	010091	3419860100916	87	010644BOX30	3127600002559	175
000731	3127600007318	90	010091BOX25	3127600001941	174	010646BOX13	3127600002542	175
000735	3127600007356	90	010092	3419860100923	87	010650BOX40	3127600002603	175
000743	3127600007431	85	010092BOX24	3127600001958	174	010660	3419860106604	110
000753	3127600007530	85	010124	3419860101241	87-138	010660BOX20	3127600002580	175
000759	3127600007592	86	010125BOX50	3127600002214	175	010661BOX24	3127600002573	175
000760	3127600007608	86	010127	3419860101272	87-138	010680	3419860106802	117
000763	3127600007639	86	010130	3419860101302	89	010680BOX30	3127600002658	175

REF	GENCOD	PAGE	REF	GENCOD	PAGE	REF	GENCOD	PAGE
010986BOX5	312760002276	175	10009	3419861000900	152	102874	3127601028749	67
011316	3127600113163	106	100100	3127601001001	121	102875	3127601028756	67
011916	3127600119165	106	100110	3127601001100	121	102876	3127601028763	67
012516	3127600125166	106	100120	3127601001209	122	102877	3127601028770	67
015304	3127600153046	106	100220	3127601002206	122	103790	3127601037901	57
015307	3127600153077	106	100449	3127601004491	52	104850	3127601048501	74
015309	3127600153091	106	100500	3419861005005	150	104850BOX8	3127600002368	175
018001	3419860180017	137	100505	3419861005050	151	104860	3127601048600	74
019202	3419860192027	52	100520	3127601005207	45	104860BOX6	3127600002375	175
019203	3419860192034	52	100536	3127601005368	38	111500	3419861115001	150
019208	3419860192089	52	100690	3127601006907	52	112000	3419861120005	150
021010	3127600210107	105	100695	3127601006952	161	121000	3419861210003	150
021020	3127600210206	105	100697	3127601006976	52	121500	3419861215008	150
021515	3127600215157	105	100698	3127601006980	161	122000	3419861220002	150
022020	3127600220205	105	100710	3127601007102	44	131500	3419861315005	150
033087	3127600330874	105	100730	3127601007300	34	135001	3419861350011	148
033088	3127600330881	105	100790	3127601007904	52	135005	3419861350051	149
033089	3127600330898	105	100840	3127601008406	27	141500	3419861415002	150
033107	3127600331079	105	100862	3127601008628	77	200021	3127602000218	117
033108	3127600331086	105	100867	3127601008673	77	200030	3127602000300	116
033109	3127600331093	105	100868	3127601008680	77	200032	3127602000324	116
033127	3127600331277	105	100869	3127601008697	77	200042	3127602000423	116
033128	3127600331284	105	101000	3419861010009	150	200052	3127602000522	116
033129	3127600331291	105	101445	3127601014452	53	200072	3127602000720	109
033157	3127600331574	105	101500	3419861015004	150	200073	3127602000737	110
033158	3127600331581	105	101541	3127601015411	52	200075	3127602000751	114
033207	3127600332076	105	101690	3127601016906	52	200076	3127602000768	114
033208	3127600332083	105	101790	3127601017903	52	200077	3127602000775	114
040117	3127600401178	145	101800	3127601018009	49	200079	3127602000799	115
060030	3127600600304	106	101801	3127601018016	49	200080	3127602000805	117
060031	3127600600311	106	101802	3127601018023	49	200082	3127602000829	117
060033	3127600600335	106	101803	3127601018030	49	200092	3127602000928	117
060040	3127600600403	106	101870	3127601018702	65	200178	3127602001789	112
060043	3127600600434	106	101880	3127601018801	61	200179	3127602001796	112
060050	3127600600502	106	102000	3419861020008	150	200200	3127602002007	116
060053	3127600600533	106	102690	3127601026905	52	200201	3127602002014	116
060060	3127600600601	106	102790	3127601027902	52	200202	3127602002021	116
060063	3127600600632	106	102810	3127601028107	70	200203	3127602002038	116
075040	3127600750405	89	102811	3127601028114	70	200204	3127602002045	116
075045	3127600750450	89	102812	3127601028121	70	200400	3127602004001	48
075046	3127600750467	89	102813	3127601028138	70	200500	3127602005008	89
075050	3127600750504	89	102814	3127601028145	70	200501	3127602005015	89
075051	3127600750511	89	102820	3127601028206	70	200502	3127602005022	89
075065	3127600750658	89	102821	3127601028213	70	200503	3127602005039	89
079001	3127600790012	87-138	102822	3127601028220	70	200550	3127602005503	89
10000	3419861000000	152	102824	3127601028244	70	200551	3127602005510	89
100001	3127601000011	121	102830	3127601028305	70	200800	3127602008009	120
100003	3127601000035	121	102870	3127601028701	67	200801	3127602008016	120
100011	3127601000110	121	102871	3127601028718	67	200802	3127602008023	120
100017	3127601000172	122	102872	3127601028725	67	200803	3127602008030	120
10002	3419861000208	152	102873	3127601028732	67	200804	3127602008047	120

REF	GENCOD	PAGE	REF	GENCOD	PAGE	REF	GENCOD	PAGE
200805	3127602008054	120	200983	3127602009839	118	30108010	3701071980389	93-137
200806	3127602008061	120	200984	3127602009846	110	30110005	3701071981737	93-137
200807	3127602008078	120	200985	3127602009853	110	30110010	3701071980396	93-137
200855	3127602008559	117	200987	3127602009877	116	30111	3419863011103	149
200902	3127602009020	113	200991	3127602009914	109	30112505	3701071980402	93-137
200903	3127602009037	113	200999	3127602009990	119	30112510	3701071980419	93-137
200906	3127602009068	113	20100	3419862010008	152	30115005	3701071980426	93-137
200909	3127602009099	113	20101	3419862010107	152	30115010	3701071980433	93-137
200922	3127602009228	112	201445	3127602014451	53	30116005	3701071980440	93-137
200923	3127602009235	112	201474	3127602014741	52	30116010	3701071980457	93-137
200926	3127602009266	112	201961	3127602019616	119	30126	3419863012605	149
200929	3127602009297	112	201962	3127602019623	119	30141	3419863014104	149
200932	3127602009327	116	20200	3419862020007	152	30151	3419863015101	149
200940	3127602009402	111	20204	3419862020403	152	30181	3419863018102	149
200941	3127602009419	111	20205	3419862020502	152	30201	3419863020105	149
200942	3127602009426	111	20302	3419862030204	152	30251	3419863025100	149
200944	3127602009440	115	20312	3419862031201	152	30301	3419863030104	149
200946	3127602009464	119	20313	3419862031300	152	400030	3127604000308	116
200954	3127602009549	119	204970	3127602049705	118	400032	3127604000322	116
200955	3127602009556	119	20500	3419862005004	152	400070	3127604000704	109
200956	3127602009563	119	21005	3419862100501	151	400071	3127604000711	109
200957	3127602009570	119	21008002	3701071980150	93	400075	3127604000759	114
200958	3127602009587	119	21008002BOX10	3127600002146	174	400179	3127604001794	112
200959	3127602009594	119	21008010	3701071980174	93	400370	3127604003705	80
200960	3127602009600	114	21008010BOX5	3127600002153	174	400380	3127604003804	32-81
200961	3127602009617	119	21010002	3701071980181	93	400640	3127604006409	82
200962	3127602009624	119	21010002BOX8	3127600002160	174	400645	3127604006454	82
200963	3127602009631	109	21010010	3701071980204	93	400804	3127604008045	120
200964	3127602009648	109	21011002	3701071980211	93	400806	3127604008069	120
200965	3127602009655	109	21011002BOX6	3127600002177	174	400807	3127604008076	120
200966	3127602009662	109	21012502	3701071980235	93	400855	3127604008557	117
200967	3127602009679	109	21012502BOX14	3127600002184	174	400923	3127604009233	112
200968	3127602009686	119	21012510	3701071980259	93	400926	3127604009264	112
200969	3127602009693	119	21012510BOX4	3127600002191	174	400929	3127604009295	112
200970	3127602009709	118	21015002	3701071980266	93	400932	3127604009325	116
200971	3127602009716	118	21015002BOX6	3127600002207	174	400960	3127604009608	114
200972	3127602009723	118	21015010	3701071980280	93	400971	3127604009714	118
200973	3127602009730	118	21016002	3701071980297	93	400973	3127604009738	118
200974	3127602009747	118	21016010	3701071980303	93	400976	3127604009769	118
200975	3127602009754	118	252020	3127602520204	122	400977	3127604009776	118
200976	3127602009761	118	252025	3127602520259	122	400980	3127604009806	110
200977	3127602009778	118	252040	3127602520402	122	40201	3419864020104	149
200978	3127602009785	118	252540	3127602525407	122	40251	3419864025109	149
200979	3127602009792	118	253030	3127602530302	122	40301	3419864030103	149
200980	3127602009808	110	27610	3419862761009	151	455104	3127604551040	144
200981	3127602009815	110	27611	3419862761108	151	455105	3127604551057	144
200982	3127602009822	116	27612	3419862761207	151	455114	3127604551149	144

REF	GENCOD	PAGE	REF	GENCOD	PAGE	REF	GENCOD	PAGE
455115	3127604551156	144	50351	3419865035107	149	60016006	3701071981188	92
455184	3127604551842	144	50401	3419865040101	149	60016006BOX3	3127600002122	174
455185	3127604551859	144	50421	3419865042105	149	60081	3419866008100	149
474380	3127604743809	88-139	50451	3419865045106	149	60101	3419866010103	149
474510	3127604745100	88-139	50501	3419865050100	149	60126	3419866012602	149
474520	3127604745209	88-139	510012	3127605100120	104	60151	3419866015108	149
474530	3127604745308	88-139	510023	3127605100236	104	60181	3419866018109	149
475100	3127604751002	87	511030	3127605110303	104	60201	3419866020102	149
475125	3127604751255	87	511515	3127605115155	104	60251	3419866025107	149
475150	3127604751507	87	511530	3127605115308	104	60301	3419866030101	149
476080	3127604760806	87	512040	3127605120401	108	61008006	3701071981034	93
476100	3127604761001	87	512525	3127605125253	104	61012506	3701071981058	93
476125	3127604761254	87	513030	3127605130301	104	61016003	3701071981751	93
476150	3127604761506	87	513540	3127605135405	108	61016006	3701071981072	93
476160	3127604761605	87	515050	3127605150507	108	61408006	3701071981218	93
479025	3127604790254	87-138	54108302	3701071981645	96	61412506	3701071981225	93
50008002	3701071981348	96	54109702	3701071981652	96	61416006	3701071981249	93
50008003	3701071981461	96	54111102	3701071981669	96	63008006	3701071980815	92
50008003BOX11	3701071983519	174	54112502	3701071981676	96	63010006	3701071980822	92
50009002	3701071981355	96	54113902	3701071981683	96	63012506	3701071980839	92
50009003	3701071981478	96	54115302	3701071981690	96	63015006	3701071980846	92
50010002	3701071981362	96	581020	3127605810203	104	63016006	3701071980853	92
50010003	3701071981485	96	581515	3127605815154	104	63208003	3701071981706	92
50010003BOX6	3701071983526	174	582020	3127605820202	104	63208006	3701071980976	92
50010502	3701071982109	96	582030	3127605820301	104	63208006BOX8	3701071983540	174
50010503	3701071982116	96	582525	3127605825252	104	63212503	3701071981713	92
50011002	3701071981379	96	583030	3127605830300	104	63212506	3701071980983	92
50011003	3701071981492	96	60008003	3701071981096	92	63212506BOX4	3701071983557	174
50011802	3701071982123	96	60008003BOX18	3127600002061	174	70008006	3701071983410	94
50011803	3701071982130	96	60008006	3701071981140	92	70010006	3701071983427	94
50012002	3701071981386	96	60008006BOX24	3127600002078	174	70012506	3701071983434	94
50012003	3701071981508	96	60008020	3701071981195	92	70015006	3701071983441	94
50012502	3701071981393	96	60010003	3701071981102	92-171	70016006	3701071983458	94
50012503	3701071981515	96	60010003BOX24	3127600002085	174	70100	3419867010003	153
50012503BOX6	3701071983533	174	60010006	3701071981157	92	70108006	3701071982765	95
50013002	3701071981409	96	60011003	3701071981751	92	70108010	3701071982772	95
50013003	3701071981522	96	60011006	3701071981768	92	70110	3419867011000	153
50014003	3701071981539	96	60012503	3701071981119	92	70112506	3701071982789	95
50015002	3701071981423	96	60012503BOX14	3127600002092	174	70116006	3701071982819	95
50015003	3701071981546	96	60012506	3701071981164	92	70116010	3701071983311	95
50016002	3701071981430	96	60012506BOX9	3127600002108	174	70120010	3701071983328	95
50016003	3701071981553	96	60012520	3701071981201	92	70200	3419867020002	153
50018002	3701071981447	96	60015003	3701071981126	92	70300	3419867030001	153
50020002	3701071981454	96	60015003BOX6	3127600002115	174	70308006	3701071982826	95
50020003	3701071981577	96	60015006	3701071981171	92	70312506	3701071982833	95
50034	3419865003403	155	60016003	3701071981133	92	70316006	3701071982840	95
50301	3419865030102	149	60016003BOX6	3127600002139	174	70400	3419867040000	153

REF	GENCOD	PAGE	REF	GENCOD	PAGE	REF	GENCOD	PAGE
70600	3419867060008	153	87015	3419868701504	104	906837	3325579068372	161
71008006	3701071983465	94	87015BOX20	3127600002399	175	906846	3325579068464	97
71012506	3701071983489	94	87036	3419868703607	104	906970	3325579069706	144
71016003	3701071983496	94	87045	3419868704505	104	907016	3325579070160	73
71016006	3701071983502	94	87045BOX20	3127600002467	175	907016BOX12	3127600002283	175
80000	3419878000003	154	87046	3419868704604	104	907017	3325579070177	73
80001	3419888000102	154	87046BOX20	3127600002443	175	907017BOX12	3127600002306	175
80002	3419898000201	154	87078	3419868707803	104	907018	3325579070184	73
80003	3419908000300	154	87078BOX12	3127600002481	175	907018BOX12	3127600002290	175
80004	3419918000409	154	87079	3419868707902	104	907019	3325579070191	73
80005	3419928000508	154	87079BOX12	3127600002474	175	907020	3325579070207	73
80100	3419868010002	154	900223	3325579002239	138	907023	3325579070238	73
80102	3419868010200	154	900614	3325579006145	90	907091	3325579070917	173
80103	3419868010309	154	901114	3325579011149	87	907092	3325579070924	173
80104	3419868010408	154	901115	3325579011156	87	907093	3325579070931	173
80105	3419868010507	154	901515	3127609015154	102	907094	3325579070948	173
80107	3419868010705	154	901919	3127609019190	102	907094BOX20	3127600002016	174
80201	3419868020100	154	902010	3127609020103	106	907095	3325579070955	173
80400	3419868040009	154	902020	3127609020202	106	907096	3325579070962	173
80402	3419868040207	154	902410	3325579024101	76	907096BOX10	3127600002054	174
80405	3419868040504	154	902613	3325579026136	138	907097	3325579070979	173
80500	3419868050008	153	902614	3325579026143	138	907097BOX10	3127600002047	174
80600	3419868060007	153	904464	3325579044642	32-81	907098	3325579070986	173
80601	3419868060106	153	904749	3325579047490	161	907098BOX8	3127600002030	174
80602	3419868060205	153	904774	3325579047742	71	907099	3325579070993	173
80603	3419868060304	153	904775	3325579047759	71	907099BOX12	3127600002023	174
80604	3419868060403	153	905215	3325579052159	88-139	907101	3325579071013	173
80609	3419868060908	153	905216	3325579052166	88-139	907149	3325579071495	87
80610	3419868061004	153	905218	3325579052180	88-139	907344	3325579073444	52
80613	3419868061301	153	905221	3325579052210	88-139	907496	3325579074960	161
80614	3419868061400	153	905222	3325579052227	88-139	907530	3325579075301	76
80800	3419868080005	154	905223	3325579052234	88-139	907738	3325579077381	55
80900	3419868090004	154	905265	3325579052654	111	907926	3325579079262	160
80960	3419868096006	148	905266	3325579052661	111	907934	3325579079347	161
80961	3419868096105	148	905267	3325579052678	111	908380	3325579083801	98
82262	3419868226205	144	905269	3325579052692	111	908382	3325579083825	98
82263	3419868226304	144	905270	3325579052708	113	908383	3325579083832	98
82266	3419868226601	145	905271	3325579052715	113	908384	3325579083849	98
82267	3419868226700	145	905272	3325579052722	113	908385	3325579083856	98
87000BOX30	3127600002450	175	905335	3325579053354	119	908386	3325579083863	98
87001BOX30	3127600002436	175	905945	3325579059455	66	908387	3325579083870	98
87006	3419868700606	104	905948	3325579059486	66	908388	3325579083887	98
87006BOX30	3127600002412	175	906243	3325579062431	173	908389	3325579083894	98
87007	3419868700705	104	906249	3325579062493	173	908390	3325579083900	98
87007BOX30	3127600002382	175	906252	3325579062523	173	908391	3325579083917	98
87009BOX20	3127600002429	175	906253	3325579062530	173	908393	3325579083931	98
87010BOX20	3127600002405	175	906812	3325579068129	55	908394	3325579083948	98

REF	GENCOD	PAGE	REF	GENCOD	PAGE	REF	GENCOD	PAGE
908395	3325579083955	98	91001	3419869100108	147	910491	3325579104919	72
908396	3325579083962	98	910010	3127609100102	104	910492	3325579104926	72
908397	3325579083979	98	910011	3127609100119	104	910492BOX5	3127600002351	175
908398	3325579083986	98	910012	3127609100126	104	910493	3325579104933	72
908399	3325579083993	98	910013	3127609100133	104	910675	3325579106753	159
908400	3325579084006	98	910014	3127609100140	104	910925	3325579109259	57
908401	3325579084013	98	910015	3127609100157	104	91101	3419869110107	161
908402	3325579084020	98	91002	3419869100207	147	911010	3127609110101	104
908403	3325579084037	98	910023	3127609100232	104	911020	3127609110200	104
908404	3325579084044	98	910069	3325579100690	68	911030	3127609110309	104
908406	3325579084068	99	910070	3325579100706	68	911031	3127609110316	159-161
908407	3325579084075	99	910071	3325579100713	68	911043	3325579110439	32-81
908408	3325579084082	99	910072	3325579100720	68	911464	3325579114642	99
908409	3325579084099	99	910073	3325579100737	68	911515	3127609115151	104
908410	3325579084105	99	910074	3325579100744	68	911530	3127609115304	104
908412	3325579084129	99	910075	3325579100751	68	911649	3325579116493	36
908413	3325579084136	99	910076	3325579100768	68	911684	3325579116844	173
908414	3325579084143	99	910077	3325579100775	68	911685	3325579116851	173
908415	3325579084150	99	910078	3325579100782	68	911685BOX6	3127600001972	174
908416	3325579084167	99	91012	3419869101204	147	911750	3325579117506	87
908437	3325579084372	157	91016	3419869101600	147	911784	3325579117841	32-81
908438	3325579084389	157	910168	3325579101680	97	911835	3325579118350	165
908487	3325579084877	158	910169	3325579101697	97	911836	3325579118367	164
908563	3325579085638	160	910170	3325579101703	97	911841	3325579118411	169
908578	3325579085782	98	910183	3325579101833	97	911842	3325579118428	168
908579	3325579085799	99	91020	3419869102003	148	911856	3325579118565	83
908623	3325579086239	99	91022	3419869102201	148	911857	3325579118572	83
908640	3325579086406	159	91024	3419869102409	148	911859	3325579118596	102
908641	3325579086413	159	91026	3419869102607	148	911860	3325579118602	102
908691	3325579086918	158	91028	3419869102805	148	911861	3325579118619	32-86
909238	3325579092384	52	91030	3419869103000	148	911862	3325579118626	58
909386	3325579093862	69	91032	3419869103208	148	911863	3325579118633	58
909387	3325579093879	69	91035	3419869103505	148	911864	3325579118640	58
909388	3325579093886	69	91036	3419869103604	148	911867	3325579118671	170
909389	3325579093893	69	91037	3419869103703	148	911868	3325579118688	167
909390	3325579093909	69	91040	3419869104007	148	911869	3325579118695	166
909391	3325579093916	69	91041	3419869104106	148	911875	3325579118756	58
909392	3325579093923	69	91045	3419869104502	148	911876	3325579118763	58
909393	3325579093930	69	910485	3325579104858	72	911948	3325579119487	165
909394	3325579093947	69	910485BOX5	3127600002313	175	911949	3325579119494	164
909395	3325579093954	69	910486	3325579104865	72	911966	3325579119661	158-161
909396	3325579093961	69	910486BOX5	3127600002320	175	911971	3127609119715	60
909397	3325579093978	69	910487	3325579104872	72	911972	3127609119722	59
909422	3325579094227	80	910488	3325579104889	72	911993	3127609119937	37
909768	3325579097686	52	910488BOX5	3127600002337	175	911995	3127609119951	27
909846	3325579098461	157-158-159-160-161	910490	3325579104902	72	912001	3419869120014	152
909857	3325579098577	88-139	910490BOX5	3127600002344	175	912002	3419869120021	152

REF	GENCOD	PAGE	REF	GENCOD	PAGE	REF	GENCOD	PAGE
912003	3419869120038	152	913180	3127609131809	97	913488	3127609134886	103
912004	3419869120045	152	913181	3127609131816	97	913540	3127609135401	108
912005	3419869120052	152	913182	3127609131823	97	914040	3127609140405	108
912006	3419869120069	152	913183	3127609131830	97	914050	3127609140504	108
912010	3127609120100	104	913184	3127609131847	97	92092	3419869209207	88-139
912020	3127609120209	104	913186	3127609131861	97	92093	3419869209306	88-139
912030	3127609120308	104	913187	3127609131878	97	92094	3419869209405	88-139
912040	3127609120407	108	913188	3127609131885	97	92098	3419869209801	88-139
912514	3127609125143	104	913189	3127609131892	97	92108	3419869210807	88-138
912525	3127609125259	104	913191	3127609131915	79	92111	3419869211101	88-138
912540	3127609125402	108	913192	3127609131922	83	92112	3419869211200	88-138
913015	3127609130154	104	913213	3127609132134	161	92114	3419869211408	88-138
913030	3127609130307	104	913218	3127609132189	80	92120	3419869212009	88-138
913040	3127609130406	108	913220	3127609132202	32-81	92121	3419869212108	88-138
913050	3127609130505	108	913222	3127609132226	80	92125	3419869212504	87-138
913082	3127609130826	55	913246	3127609132462	32-81	92128	3419869212801	87-138
913107	3127609131076	55	913248	3127609132486	32-81	92135	3419869213501	138
913108	3127609131083	55	913282	3127609132820	32-81	92140	3419869214003	87-138
913113	3127609131137	59-60	913283	3127609132837	32-81	92141	3419869214102	87-138
913117	3127609131175	52-55	913332	3127609133322	103	92142	3419869214201	87-138
913118	3127609131182	52-55	913345	3127609133452	30	92169	3419869216908	133
913120	3127609131205	55-87	913349	3127609133490	103	92175	3419869217509	132
913131	3127609131311	120	913373	3127609133735	103	92178F	3419869217806	131
913133	3127609131335	112	913384	3127609133841	47	92179	3419869217905	137
913135	3127609131359	120	913385	3127609133858	46	92186	3419869218608	129
913137	3127609131373	120	913392	3127609133926	45	92195	3419869219503	134
913139	3127609131397	117	913407	3127609134077	42	92196	3419869219602	137
913141	3127609131410	117	913417	3127609134176	40	92197	3419869219701	137
913143	3127609131434	110	913458	3127609134589	30	92198	3419869219800	137
913145	3127609131458	120	913460	3127609134602	30	92200	3419869220004	136
913147	3127609131472	110	913464	3127609134640	75	92210	3419869221001	88-139
913153	3127609131533	105	913465	3127609134657	75	92220	3419869222008	88-139
913155	3127609131557	105	913470	3127609134701	35	92227	3419869222701	143
913157	3127609131571	105	913471	3127609134718	35	92231	3419869223104	143
913159	3127609131595	105	913475	3127609134756	101	92240	3419869224002	143
913161	3127609131618	105	913476	3127609134763	101	92241	3419869224101	143
913163	3127609131632	105	913477	3127609134770	101	92245	3419869224507	143
913169	3127609131694	28	913478	3127609134787	101	92247	3419869224705	143
913170	3127609131700	28	913479	3127609134794	101	92250	3419869225009	143
913171	3127609131717	28	913480	3127609134800	101	92251	3419869225108	143
913173	3127609131731	79	913481	3127609134817	101	92262	3419869226204	145
913174	3127609131748	97	913482	3127609134824	101	92265	3419869226501	145
913175	3127609131755	97	913483	3127609134831	101	92400	3419869240002	137
913176	3127609131762	97	913484	3127609134848	103	92401	3419869240101	137
913177	3127609131779	97	913485	3127609134855	103	92818	3419869281807	143
913178	3127609131786	97	913486	3127609134862	103	92819	3419869281906	143
913179	3127609131793	97	913487	3127609134879	103	92852	3419869285201	144

REF	GENCOD	PAGE	REF	GENCOD	PAGE	REF	GENCOD	PAGE
92853	3419869285300	144	96173	3419869617309	117	982010	3127609820109	104
92854	3419869285409	144	96185	3419869618504	118	982020	3127609820208	104
92855	3419869285508	144	96200	3419869620002	113	982030	3127609820307	104
92856	3419869285607	144	96201	3419869620101	113	982514	3127609825142	104
92857	3419869285706	144	96202	3419869620200	113	982525	3127609825258	104
92858	3419869285805	144	96203	3419869620309	113	983015	3127609830153	104
92880	3419869288004	142	96204	3419869620408	113	983030	3127609830306	104
92881	3419869288103	142	96205	3419869620507	113	985020	3127609850205	105
92884	3419869288400	142	96300	3419869630001	107	985030	3127609850304	105
92885	3419869288509	142	96301	3419869630100	107	985515	3127609855156	105
92888	3419869288806	142	96301BOX4	3127600002498	175	A010200	3325570102006	71
92889	3419869288905	142	96302	3419869630209	107	C030001	3325570300013	161
92892	3419869289209	142	96303	3419869630308	107	C030002	3325570300020	161
92893	3419869289308	142	96304	3419869630407	107	C030003	3325570300037	160-161
92896	3419869289605	142	96305	3419869630506	107	G070113	3325570701131	120
92897	3419869289704	142	96306	3419869630605	107	G070114	3325570701148	120
92898	3419869289803	142	96307	3419869630704	107	G070115	3325570701155	120
92899	3419869289902	142	96308	3419869630803	107	G070140	3325570701407	115
93058	3419869305800	52	96309	3419869630902	107	G070145	3325570701452	111
93193	3419869319302	32-86	96310	3419869631008	107	G070146	3325570701469	111
93196	3419869319609	32-86	96315BOX6	3127600002511	175	GABG280X50	3325571202613	104
93280	3419869328007	171	96320	3419869632005	107	I090010	3325570900107	87
93314	341986933149	137	96321	3419869632104	107	I090011	3325570900114	87
93330	3419869333001	137	96321BOX4	3127600002504	175	S00447	3127601004477	52
94200	3419869420008	131	96322	3419869632203	107	S01538	3325579000419	52
94300	3419869430007	132	96323	3419869632302	122	S191170	3325571911706	88-138
94301	3419869430106	133	96324	3419869632401	122	S191190	3325571911904	88-139
94305	3419869430502	132	96568	3419869656803	139	STAY14	5011569003802	123
94320	3419869432001	130	97006	3419869700605	104	STAY32	5011569008548	123
94321	3419869432100	130	97015	3419869701503	104	STAY5	5011569002942	123
94322	3419869432209	130	97023	3419869702302	105	STAY6	5011569002928	123
94323	3419869432308	130	97026	3419869702609	105	STAY980	5011569432015	123
94330	3419869433008	135	97036	3419869703606	104	V220009	3325572200090	90
94906	3419869490605	39	97045	3419869704504	104	V220010	3325572200106	90
95003	3419869500304	155	97078	3419869707802	104	V220056	3325572200564	88-139
950031	3419869500311	155	980010	3127609800101	104	V220058	3325572200588	88-139
96008	3419869600806	118	980011	3127609800118	104	V220060	3325572200601	139
96009	3419869600905	114	980012	3127609800125	104	V220063	3325572200632	87-138
96035	3419869603500	114	980013	3127609800132	104			
96036	3419869603609	115	980014	3127609800149	104			
96037	3419869603708	115	980015	3127609800156	104			
96038	3419869603807	115	980023	3127609800231	104			
96155	3419869615503	115	981010	3127609810100	104			
96156	3419869615602	115	981020	3127609810209	104			
96157	3419869615701	115	981030	3127609810308	104			
96160	3419869616005	110	981515	3127609815150	104			
96172	3419869617200	117	981530	3127609815303	104			

CONDITIONS GÉNÉRALES DE VENTES 2026

PREAMBULE

L'objet des présentes Conditions Générales de Ventes (ci-après C.G.V.) est de fixer les obligations respectives de EOLIANCE RESIDENTIEL et de ses clients dans le cadre de leurs relations contractuelles à la vente de produits et prestations de service par EOLIANCE RESIDENTIEL.

Les présentes Conditions Générales de Ventes annulent et remplacent celles précédemment communiquées.

1- GENERALITES ET APPLICATIONS

Toute commande remise à EOLIANCE RESIDENTIEL implique l'adhésion pleine et entière et l'application sans réserve par le client, qui reconnaît avoir pleinement connaissance des présentes C.G.V. qui prévalent sur tout autre document, et notamment sur toutes les conditions générales d'achats du client. Seules des conditions particulières de ventes convenues par écrit entre EOLIANCE RESIDENTIEL et le client peuvent, le cas échéant, déroger aux présentes C.G.V. Toutes les dispositions des présentes C.G.V. non expressément modifiées ou abrogées par ces conditions particulières de vente conservent leur plein et entier effet.

EOLIANCE RESIDENTIEL n'est lié par les engagements qui pourraient être pris par ses représentants que sous réserve de confirmation écrite émanant de la direction du Siège Social de EOLIANCE RESIDENTIEL.

2- COMMANDES

Toute commande doit faire l'objet d'un ordre écrit signé par le client. Constituent des écrits, pour l'application de cette disposition : les courriers, courriers électroniques, EDI, télécopies. Toute commande ne sera considérée comme acceptée et définitive par EOLIANCE RESIDENTIEL que si elle a fait l'objet d'un accusé de réception portant un numéro d'enregistrement.

Aucune demande d'annulation ne sera prise en compte passé un délai de 24 heures après l'émission de l'accusé de réception de commande ou après expédition. Les clients de EOLIANCE RESIDENTIEL étant des professionnels, le droit de la consommation ne s'applique pas.

3- TARIFS

Nos prix s'entendent en euros hors taxes, nets et sans escompte.

Les prix facturés seront ceux portés sur l'accusé de réception de commande.

Sauf stipulation contraire, toute proposition commerciale ne reste valable, tant en ce qui concerne son contenu que ses prix, que pendant une durée de 30 jours à compter de sa date d'émission.

Pour toutes commandes inférieures à 100,00€ net HT, il sera facturé une participation forfaitaire de 25,00€ HT pour frais de gestion.

Le barème des prix unitaires du Catalogue Tarif n'est pas applicable en cas :

- De conditionnement spécifique du produit ;
- De livraisons spécifiques demandées ;
- De commande spécifique nécessitant une ou plusieurs modifications et/ou assemblages des produits ;
- De commande impliquant des frais de projet ;
- De modalités particulières ou de délais particuliers de livraisons.

Les prix unitaires peuvent également varier en fonction de la périodicité et/ou des spécificités de livraison. Dans ces cas, le client devra demander préalablement un devis spécifique à EOLIANCE RESIDENTIEL.

L'envoi de tarifs ne constitue pas une offre ferme, les prix pouvant être modifiés sans préavis.

Les tarifs et barèmes de port figurant dans les catalogues ou offres commerciales de EOLIANCE RESIDENTIEL en cours de validité ne constituent pas une offre ferme et peuvent être modifiés sans préavis, notamment en cas de changement de conditions économiques telles que :

Variations des cours de matières premières, des carburants, des droits et taxes, variations inhabituelles des taux de change, effondrement du marché, pénurie de matières, évolution des législations, etc...

Les prix seront également révisés en cas de nouvelles taxes, contributions ou frais générés par une évolution de la législation visant notamment la mise en conformité des produits EOLIANCE RESIDENTIEL ou la prévention, sans que cette liste soit limitative.

Les coûts liés à la mise sur le marché des équipements électriques et électroniques, à l'élimination, au traitement et à la valorisation des déchets de ces mêmes équipements (DEEE), sont facturés en sus, sous forme d'une contribution qui peut être amenée à évoluer sans préavis.

La société EOLIANCE RESIDENTIEL se réserve le droit de modifier certains articles du catalogue ou d'en arrêter la fabrication sans avis préalable.

4-LIVRAISONS

Les délais de livraisons annoncés sont, sauf dispositions spécifiques, indicatifs. Le franco de port est de 300,00€ HT. Au dessous de ce montant, la participation forfaitaire aux frais de port et d'emballage est de 25,00€ HT.

Pour les commandes comportant de la gaine spiralee et dont le montant est inférieur à 750,00€ HT, la participation aux frais de port est de 75,00€ HT. Pour La Corse, il sera facturé une participation supplémentaire de 25,00€ et de 100,00€ en cas de présence de gaines spiralées.

Les retards ne peuvent en aucun cas justifier l'annulation de la commande, une indemnité quelconque ou l'application de pénalités de retard, sauf accord express écrit de notre part.

L'inexécution de ses obligations contractuelles par le client, notamment des conditions de paiement ont pour effet de suspendre de plein droit les délais qui ont pu être convenus.

Les marchandises sont réputées livrées par la délivrance sur le quai des usines EOLIANCE RESIDENTIEL.

Elles voyagent toujours aux risques et périls du client et sauf convention contraire aux frais de celui-ci. L'emballage est à la charge du client et EOLIANCE RESIDENTIEL contracte, au nom et pour le compte du client, l'assurance jusqu'au lieu de livraison. Les frais correspondants sont facturés forfaitairement.

Le client a l'obligation de retirer les marchandises ou de les réceptionner au jour et au lieu convenu de la livraison. A défaut, tous les frais et surcoût générés lui seront facturés.

Le client doit s'assurer de la conformité de la marchandise (en quantité et qualité) et de son état avant d'en prendre livraison et d'en donner décharge et, le cas échéant, porter des réserves détaillées sur le récépissé du transporteur ou transitaire.

Par ailleurs, en cas d'avarie ou de manquants, il doit impérativement dans le délai de 3 jours à compter de la réception exercer tout recours, réclamation ou réserves, par lettre recommandée au transporteur et en adresser copie à EOLIANCE RESIDENTIEL.

La réception sans réserve des marchandises et l'absence de réclamations ou réserves par lettre recommandée au transporteur privent le client de tout recours ultérieur contre EOLIANCE RESIDENTIEL. De plus, la réalité des avaries, manquants et non conformités ne peut plus être établie de manière certaine.

5-PAIEMENT - PENALITES DE RETARD - INDEMINITES POUR FRAIS DE RECouvreMENT - CLAUSE PENALE - EXIGIBILITE IMMEDIATE

Conformément à l'article L. 441-6 du Code de Commerce, sous réserve des éventuels accords interprofessionnels applicables :

- Le paiement a lieu au 30. ième jour fin de mois suivant la date de facturation du matériel, celle-ci étant définie comme la livraison au sens de l'article 6 des présentes CGV. A défaut de dispositions convenues, les travaux de réparation, d'intervention SAV et de mise en service sont facturés mensuellement et payables au comptant, nets et sans escompte. La facture mentionne la date à laquelle le paiement doit intervenir. Les paiements sont faits au siège social de EOLIANCE RESIDENTIEL.
- Toute facture n'ayant fait l'objet d'aucune contestation écrite adressée à EOLIANCE RESIDENTIEL par lettre recommandée avec accusé de réception dans un délai de 30 jours suivant la réception de marchandises est réputé acceptée et ne peut plus en conséquence faire l'objet d'aucune contestation.
- Tout retard de paiement donnera lieu, de plein droit et sans mise en demeure préalable, au paiement d'une pénalité de retard en même temps que le principal dont le taux d'intérêt s'élèvera à 1,5% par mois. Ces pénalités courent du lendemain de l'échéance jusqu'au paiement complet. Tout retard de paiement donnera lieu également, de plein droit et sans notification préalable, au paiement d'une indemnité forfaitaire pour frais de recouvrement d'un montant de 40 €. EOLIANCE RESIDENTIEL se réserve le droit de demander au client une indemnisation complémentaire si les frais de recouvrement effectivement engagés dans un cadre amiable ou judiciaire dépassaient ce montant, sur présentation des justificatifs, notamment factures d'avocat ou d'huissier.
- De convention expresse, en sus de ce qui précède, le défaut de paiement des marchandises ou des services, à

l'échéance fixée, entraînera l'exigibilité immédiate de toutes les sommes restant dues par le client à EOLIANCE RESIDENTIEL quel que soit le mode de règlement prévu et l'application, à titre de clause pénale, d'une indemnité égale à 15 % des sommes dues.

- Conformément à l'article L441-6 du code de commerce, la procédure d'acceptation et de vérification de la conformité des marchandises ou des services au contrat et à la facture par le client ne peut excéder 30 jours à partir de la date de réception des marchandises ou de la réalisation de la prestation.

En cas de décès, de vente, de cession, de remise en nantissement ou d'apport en société de son fonds de commerce ou de son matériel par le Client, comme aussi dans le cas où l'un des paiements ou l'acceptation d'une des traites ne sont pas effectués à la date, les sommes dues ainsi que les créances non échues deviennent immédiatement exigibles, quelles que soient les conditions convenues antérieurement.

En cas de défaut ou de retards de paiement, EOLIANCE RESIDENTIEL pourra suspendre la fabrication et la livraison des autres commandes du Client sans préjudice de dommages et intérêts.

Les dates de paiement convenues ne peuvent être retardées sous quelque prétexte que ce soit, même en cas de litige. Les réclamations ne dispensent pas le Client de payer les factures EOLIANCE RESIDENTIEL à leur échéance, et aucune retenue sur le montant de ces factures ne peut être effectuée.

N'étant pas loueur d'ouvrage ou entrepreneur mais fabricant, EOLIANCE RESIDENTIEL n'est pas assujettie aux dispositions de l'article 1799-1 du code civil. En conséquence, EOLIANCE RESIDENTIEL n'accepte aucune retenue de garantie, cautionnée ou non, sur le montant des produits facturés.

6- RESERVE DE PROPRIETE - CLAUSE RESOLUTOIRE

EOLIANCE RESIDENTIEL conserve la propriété des biens vendus jusqu'au paiement effectif de l'intégralité du prix en principal et accessoires conformément aux dispositions des articles 2367 et suivants du Code Civil et L. 624-16 et suivants du Code du Commerce. Ne constitue pas un paiement la remise de traites acceptées ou d'autres titres créant une obligation de payer. Le défaut de paiement de l'une quelconque des échéances pourra entraîner la revendication de ces biens. La revendication pourra avoir lieu en nature ou en valeur. En application de la clause de réserve de propriété acceptée par le client, EOLIANCE RESIDENTIEL pourra récupérer les marchandises présentes dans les stocks du client, quelque soient les numéros de lot, ou autres moyens d'identification des marchandises présents sur les emballages, pourvu que les marchandises présentes dans les stocks soient de même nature et de même espèce que les marchandises impayées. Le client reconnaît en effet expressément le caractère fongible des marchandises vendues sous clause de réserve de propriété, nonobstant leur éventuelle individualisation par quelque moyen que ce soit. Le Client assume cependant à compter de la livraison au sens de l'article 4 des présentes CGV, les risques de perte ou de détérioration de ces biens, ainsi que la responsabilité des dommages qu'ils pourraient occasionner. Le Client s'interdit de céder les biens à une tierce personne avant complet paiement. Il est tenu de conserver les marchandises en parfait état et de les assurer pour le compte du propriétaire contre les risques habituels dont la perte, la destruction, ou le vol, avec délégation de l'indemnité, en cas de sinistre, au bénéficiaire du vendeur.

La revendication par EOLIANCE RESIDENTIEL entrainera de plein droit la résolution de la vente, tous les frais de reprise seront supportés par le client, sans préjudice de toute autre réclamation qui pourrait être engagée par EOLIANCE RESIDENTIEL. EOLIANCE RESIDENTIEL pourra en outre réclamer au client des sommes complémentaires égales aux frais engagés dans le cadre du retrait des marchandises majorées des intérêts et indemnités prévus au 5. Tout sinistre doit immédiatement être signalé à EOLIANCE RESIDENTIEL.

Le Client s'oblige à informer sans délai le vendeur en cas de redressement ou de liquidation judiciaire, en cas de saisie ou autre mesure émanant de tiers et à lui indiquer les lieux exacts où sont entreposées les marchandises livrées et non encore payées. Dans ce cas, tout acompte versé restera acquis à EOLIANCE RESIDENTIEL à titre d'indemnité, sans préjudice d'éventuels dommages et intérêts. Le Client devra informer EOLIANCE RESIDENTIEL de toute menace, action, saisie, réquisition, confiscation, ou toute autre mesure pouvant mettre en cause son droit propriété sur les produits.

L'observation de ces dispositions par le Client engage sa responsabilité et autoriserait EOLIANCE RESIDENTIEL à provoquer la réduction de la vente par simple avis adressé par lettre recommandée avec demande d'avis de réception, à reprendre les produits encore en stock et à refuser de continuer à livrer le Client.

Les produits encore en possession du Client seront présumés ceux encore impayés, et EOLIANCE RESIDENTIEL pourra les reprendre à titre de règlement de tous montants demeurés impayés. Les paiements partiels intervenus serviront à couvrir les dommages nés de l'inexécution du contrat et, en premier lieu, les dommages nés de la disparition, de la revente, de la dégradation, ou de l'obsolescence des produits. Seront ensuite imputés les frais de démontage, transport, stockage, entraînés par la non-exécution par le Client de ses engagements au titre de la vente. En cas de revente ou de transformation par le client des produits ou marchandises restées impayées, la présente clause de réserve de propriété sera de plein droit transférée au nouvel acquéreur.

7- GARANTIE

7-1 Défectuosité ouvrant droit à la garantie

EOLIANCE RESIDENTIEL s'engage à remédier à tout vice de fonctionnement provenant d'un défaut dans la conception, les matières ou la fabrication dans la limite des dispositions ci-après. L'obligation de EOLIANCE RESIDENTIEL ne s'applique pas en cas de vice provenant soit de matières fournies par le Client, soit d'une conception imposée par lui.

Toute garantie est également exclue pour des remplacements ou des réparations qui résulteraient de l'usure normale du matériel, de détériorations ou d'accidents provenant de négligence, défaut de surveillance, d'entretien ou de mise en œuvre et d'utilisation défectueuse du matériel ainsi que pour toute modification ou réparation effectuée par le Client lui-même ou par un tiers sur le matériel.

7-2 Durée et point de départ de la garantie

Cet engagement ne s'applique qu'aux vices qui se seront manifestés pendant une période de 24 mois (période de garantie) sauf pour le matériel tournant et électrique dont la période de garantie est ramenée à 6 mois.

La période de garantie court du jour de la livraison au sens de l'article 6 des présentes CGV. Le remplacement d'une pièce pendant la période de garantie ne prolonge pas la durée de garantie du matériel.

7-3 Modalités d'exercice de la garantie

Il appartient à EOLIANCE RESIDENTIEL de remédier au vice constaté et à ses frais et en toute diligence. Les travaux résultant de l'obligation de garantie sont effectués dans les usines de EOLIANCE RESIDENTIEL après que le Client lui ait renvoyé le matériel ou les pièces défectueuses aux fins de réparation ou remplacement.

Aucune action en conformité ne pourra être engagée par le client plus de 3 jours après la livraison des produits. Il est expressément convenu par l'acceptation par le client des présentes conditions générales de vente qu'après l'expiration de ce délai, le client ne pourra invoquer la non-conformité des produits, ni opposer celle-ci en demande reconventionnelle pour de défendre à l'occasion d'une action de recouvrement de créance engagée par EOLIANCE RESIDENTIEL. A défaut du respect de ces conditions, la responsabilité de EOLIANCE RESIDENTIEL vis-à-vis du client à raison d'un vice caché ne pourra être mise en cause.

7-4 Dommages Intérêts

La responsabilité de EOLIANCE RESIDENTIEL est strictement limitée aux obligations ainsi définies et il est de convention expresse que EOLIANCE RESIDENTIEL ne sera tenue à aucune indemnisation, y compris pour dommages immatériels ou indirects tels que notamment manque à gagner, perte d'utilisation ou de revenu, réclamation de tiers.

7-5 Exclusions

Si le client n'est pas à jour de ses règlements.

Si le matériel n'a pas été installé, entretenu et utilisé conformément à sa destination et dans les règles de l'art, selon les recommandations de EOLIANCE RESIDENTIEL.

Si le matériel et/ou ses accessoires ont été modifiés par le client sans accord préalable écrit de EOLIANCE RESIDENTIEL. Pour les pièces d'usures.

Si le produit est installé dans un environnement propice à la corrosion.

En cas de force majeure.

La garantie se limite au remplacement des pièces et du matériel dont le fonctionnement est reconnu défectueux suite à expertise de EOLIANCE RESIDENTIEL à l'exclusion de toute indemnisation ou pénalité ; les frais de main-d'œuvre, de transport ou de dépose repose restant toujours à la charge du client.

8- JURIDICTION ET DROIT APPLICABLE

Les présentes CGV sont régies par le droit français. Tous les litiges, quelle qu'en soit la nature seront de la compétence exclusive des tribunaux parisiens et plus particulièrement, si le client à la qualité de commerçant ou agit en qualité de commerçant le Tribunal de Commerce de PARIS.



 **EOLIANCE**
RESIDENTIEL

949, avenue Saint-Just
Zone industrielle de Vaux-le-Pénil
77000 VAUX-LE-PÉNIL

ADV - Vaux-le-Pénil (77) :
Tel. +33 (0)1 64 87 78 50
Fax. +33 (0)1 64 87 78 51
E-mail : adv@eoliance.com

Service Gestion des non-conformités – Bourges (18) :
Tel. +33 (0)2 48 67 80 17
E-mail : service.litige@eoliance.com

www.autogyre.fr

AUTOGYRE une marque du groupe  **EOLIANCE**
www.eoliance.com

Textes et photos non contractuels, susceptibles de modifications sans préavis.
Malgré notre vigilance, des erreurs de prix et/ou spécifications peuvent s'être glissées dans ce document.



Réf. 913424



3 127609 134244